



SOLO SOUNDBAR SERIES II

Lisez toutes les consignes de sécurité et les instructions d'utilisation.

CE Bose Corporation déclare que ce produit est conforme aux critères essentiels et autres dispositions de la directive 2014/53/UE et des autres directives européennes applicables. L'attestation complète de conformité est disponible à l'adresse www.Bose.com/compliance

UK CA Ce produit est conforme à toutes les réglementations de 2016 en matière de compatibilité électromagnétique et à toutes les autres réglementations britanniques applicables. L'attestation complète de conformité est disponible à l'adresse www.Bose.com/compliance

Bose Corporation déclare que ce produit est conforme aux critères essentiels et autres dispositions des réglementations de 2017 sur les équipements radio et des autres réglementations britanniques applicables. L'attestation complète de conformité est disponible à l'adresse www.Bose.com/compliance

Instructions importantes relatives à la sécurité

Lisez attentivement ces instructions.

Conservez ces instructions.

Respectez tous les avertissements.

Suivez toutes les instructions.

N'utilisez pas cet appareil à proximité de l'eau ou d'une source d'humidité.

Utilisez uniquement un chiffon sec pour le nettoyage.

Ne bloquez jamais les orifices d'aération. Suivez les instructions d'installation du fabricant.

Ne retirez en aucun cas le dispositif de sécurité de la fiche polarisée ou de la fiche de terre. Les fiches polarisées sont équipées de deux bornes de largeurs différentes. Les prises de terre sont équipées de deux fiches mâles et d'une broche de mise à la terre. Cette broche (fiche femelle) est destinée à assurer votre sécurité. Si la fiche fournie ne s'adapte pas à votre prise de courant, consultez un électricien pour qu'il remplace cette prise obsolète.

Protégez le câble d'alimentation contre les risques de piétinement ou de pincement, notamment au niveau des fiches, des prises de courant et des branchements à l'appareil.

Utilisez uniquement les accessoires spécifiés par le fabricant.



Utilisez uniquement le chariot, le support, le trépied, l'équerre ou la table spécifiés par le fabricant ou vendus avec l'appareil. Si vous utilisez un chariot, faites attention à ne pas faire basculer l'ensemble chariot/appareil.

Débranchez cet appareil pendant un orage ou en cas d'inutilisation prolongée.

Confiez toute réparation à du personnel qualifié. Une réparation est nécessaire lorsque l'appareil a été endommagé de quelque façon que ce soit (endommagement du câble d'alimentation ou de la fiche électrique, renversement d'un liquide ou de tout objet sur l'appareil, exposition de l'appareil à la pluie ou à l'humidité, dysfonctionnement, chute de l'appareil, etc.).

AVERTISSEMENTS/PRÉCAUTIONS



Ce symbole indique que cette notice contient d'importantes instructions d'utilisation et de maintenance.

⚠ WARNING	
<ul style="list-style-type: none"> • INGESTION HAZARD: This product contains a button cell or coin battery. • DEATH or serious injury can occur if ingested. • A swallowed button cell or coin battery can cause Internal Chemical Burns in as little as 2 hours. • KEEP new and used batteries OUT OF REACH OF CHILDREN • Seek immediate medical attention if a battery is suspected to be swallowed or inserted inside any part of the body. 	

- L'ingestion d'une pile présente un risque de brûlure chimique.
- La télécommande fournie avec ce produit contient une pile bouton. En cas d'ingestion, elle peut provoquer en moins de 2 heures des brûlures chimiques internes graves pouvant entraîner la mort.

- Conservez les piles et batteries, neuves ou usagées, hors de portée des enfants.
- Les piles, même usagées, peuvent provoquer des blessures graves, voire mortelles.
- Veillez à toujours fermer totalement le compartiment à piles. S'il n'est plus possible de fermer totalement le compartiment à piles, cessez d'utiliser le produit, retirez les piles et rangez le produit hors de portée des enfants.
- Assurez-vous que les piles sont installées correctement en respectant les polarités (+ et -).
- Veillez à ne pas mélanger des piles usagées et des piles neuves, ni des marques ou des types de piles différents, notamment des piles alcalines, des piles au carbone-zinc ou des piles rechargeables.
- Si vous pensez que les piles ont peut-être été avalées ou placées à l'intérieur du corps, consultez immédiatement un médecin.
- Contactez un centre antipoison local pour obtenir des informations de traitement.
- Pour éviter tout risque d'explosion, d'incendie ou de brûlure chimique, remplacez avec précaution la pile et utilisez uniquement une pile approuvée.
- Retirez les piles usagées et recyclez-les immédiatement ou mettez-les au rebut conformément aux réglementations locales et tenez-les hors de portée des enfants. Veillez à NE PAS jeter les piles avec les ordures ménagères et à ne pas les incinérer.
- Retirez les piles usagées et recyclez-les immédiatement ou mettez au rebut les piles d'un appareil resté inutilisé pendant une période prolongée conformément aux réglementations locales.
- Veillez à ne pas forcer la décharge des piles, et à ne pas les recharger, les démonter, les incinérer ou les faire chauffer à plus de 85° C (185°F). Vous risqueriez de vous blesser en cas d'émanation de vapeurs, de fuite ou d'explosion et de subir des brûlures chimiques.
- Veillez à ne pas recharger les piles non rechargeables.
- Type de pile : CR2032 | Tension nominale : 3 V



Ce produit contient des composants magnétiques. Consultez votre médecin afin de savoir si ces composants peuvent avoir une incidence sur un dispositif médical implantable.

- Pour réduire le risque d'incendie ou de secousse électrique, veillez à ne PAS exposer ce produit à la pluie, au ruissellement, aux éclaboussures ou à l'humidité, et à ne jamais placer d'objets contenant des liquides, notamment des vases, sur l'appareil ou à proximité.
- Tenez le produit à l'écart du feu et des sources de chaleur. Veillez à ne pas placer d'objets enflammés, tels que des bougies allumées, sur l'appareil ou à proximité.
- Veillez à NE PAS effectuer de modifications non autorisées sur ce produit.
- Veillez à NE PAS utiliser un convertisseur CC-CA avec ce produit.
- Veillez à NE PAS utiliser cet appareil dans des véhicules ou des bateaux.
- Les fils d'enceinte et câbles d'interconnexion fournis avec cet appareil n'ont pas été approuvés pour une installation encastrée au mur. Consultez la réglementation locale pour connaître le type de câblage correct pour une installation encastrée au mur.
- Utilisez ce produit uniquement avec l'adaptateur secteur fourni.
- Si la fiche d'alimentation ou la prise multiple est utilisée comme dispositif de débranchement de l'appareil, elle doit rester facilement accessible.
- La batterie/pile fournie avec ce produit peut provoquer un incendie, une explosion ou une brûlure chimique si elle n'est pas correctement manipulée ou remplacée, ou si elle est remplacée par un type de batterie/pile non adapté.
- L'étiquette d'identification du produit est située sous l'appareil.
- Veillez à NE PAS exposer les produits contenant des piles ou des batteries à une chaleur excessive (c'est-à-dire à ne pas les placer à la lumière directe du soleil, près d'un feu ou de toute autre source de chaleur).
- Utilisez uniquement les accessoires de montage fournis avec ce produit.

- Veillez à NE PAS installer l'appareil sur des surfaces peu résistantes ou dans lesquelles peuvent être intégrés des fils électriques ou des tuyaux de plomberie. En cas de doute, faites appel à un installateur professionnel. Veillez à installer le support conformément au code de construction local.
- Uniquement pour une installation sur les surfaces suivantes :
 - Plaque de plâtre $\geq 3/8''$ (10 mm)
 - MaçonnerieLors d'une installation sur des surfaces autres que celle spécifiée ci-dessus, contactez un installateur professionnel.
- Pour assurer une ventilation correcte, Bose déconseille de placer ce produit dans un espace confiné, notamment une cavité murale ou un placard fermé.
- Veillez à ne pas placer ou installer cet appareil à proximité d'une quelconque source de chaleur, telle qu'une cheminée, un radiateur, une arrivée d'air chaud, un four ou tout autre appareil (notamment des amplificateurs) produisant de la chaleur.

Avertissement relatif aux solvants, huiles de graissage et produits de nettoyage

AVERTISSEMENT : n'utilisez aucun type de solvant, d'huile de graissage ou de produit de nettoyage à base d'hydrocarbure sur ou autour des enceintes Bose et du matériel de montage associé pendant l'installation. L'utilisation de ces solvants, huiles de graissage et produits de nettoyage à base d'hydrocarbure sur ou autour des fixations de montage et des vis peut entraîner une dégradation du matériel en plastique et occasionner de potentielles fissures ou une défaillance prématurée du produit.

REMARQUE : cet appareil a fait l'objet de tests prouvant sa conformité aux limites imposées aux appareils numériques de classe B, conformément à la partie 15 de la réglementation de la FCC. Ces limites sont conçues pour offrir une protection raisonnable contre les interférences nuisibles dans une installation résidentielle. Cet appareil génère, utilise et est susceptible d'émettre de l'énergie radioélectrique. À ce titre, s'il n'est pas installé ou utilisé conformément aux instructions, il est susceptible de perturber les communications radio. Cependant, il n'est nullement garanti que de telles perturbations ne se produisent pas dans une installation donnée. Si cet appareil perturbe effectivement la réception de la radio ou de la télévision (ce qui peut être vérifié en allumant et en éteignant l'appareil), vous êtes invité à tenter de remédier au problème en prenant une ou plusieurs des mesures suivantes :

- Réorientez ou déplacez le produit récepteur ou l'antenne.
- Augmentez la distance séparant le matériel du récepteur.
- Connectez l'appareil à une prise reliée à un circuit différent de celui auquel est branché l'amplificateur.
- Consultez votre revendeur ou un technicien radio/TV expérimenté pour obtenir de l'aide.

Toute modification non autorisée expressément par Bose Corporation est susceptible d'annuler le droit de l'utilisateur d'utiliser cet appareil.

Cet appareil est conforme à la partie 15 de la réglementation de la FCC, ainsi qu'aux normes RSS exemptes de licence d'ISED Canada. L'utilisation de cet appareil est soumise aux conditions suivantes : (1) cet appareil ne doit pas provoquer d'interférences et (2) il doit tolérer les interférences externes, y compris celles susceptibles de provoquer un dysfonctionnement.

Cet appareil doit être installé et utilisé en respectant une distance minimale de 20 cm entre le corps rayonnant et votre corps.

CAN ICES-3(B)/NMB-3(B)

Pour l'Europe, Bande de fréquences comprise entre 2 400 et 2 483,5 MHz | Puissance de transmission maximale inférieure à 20 dBm P.I.R.E.

La puissance de transmission maximale est inférieure aux limites réglementaires. Par conséquent, le test du DAS n'est pas nécessaire conformément aux réglementations en vigueur.



Ce symbole signifie que le produit ne doit pas être jeté avec les déchets ménagers, mais déposé dans un centre de collecte approprié pour recyclage. Une mise au rebut et un recyclage adéquats permettent de protéger les ressources naturelles, la santé humaine et l'environnement. Pour plus d'informations sur la mise au rebut et le recyclage de ce produit, contactez votre mairie, votre service de ramassage des ordures ou le magasin où vous l'avez acheté.

Règles techniques relatives aux appareils à radiofréquences de faible puissance : en l'absence d'autorisation de la NCC, les organisations, entreprises ou utilisateurs ne sont pas autorisés à modifier la fréquence, à améliorer la puissance de transmission ou à altérer les caractéristiques d'origine et les performances d'un appareil à radiofréquences de faible puissance approuvé. Les appareils à radiofréquences de faible puissance ne doivent avoir aucune incidence sur la sécurité des avions ni provoquer d'interférences avec les communications légales ; dans le cas contraire, l'utilisateur devra immédiatement cesser d'utiliser l'appareil jusqu'à l'absence complète d'interférences. Par communications légales, nous entendons les communications radio établies conformément au Telecommunications Management Act. Les appareils à radiofréquences de faible puissance peuvent être sensibles aux interférences des communications légales ou aux appareils émettant des ondes radio ISM.

Tableau des états d'alimentation du produit

En vertu des exigences en matière d'écoconception de la directive européenne 2009/125/CE relative aux produits liés à l'énergie, et en vertu de la norme britannique SI 2020/1528 intitulée The Ecodesign for Energy-Related Products and Energy Information (Amendment) (EU Exit) Regulations 2020, ce produit est conforme aux normes ou documents suivants : Règlement (CE) n° 1275/2008, tel que modifié par le Règlement (UE) n° 801/2013.

Informations sur l'état d'alimentation requis	Modes d'alimentation	
	Veille	Veille réseau
Consommation dans le mode d'alimentation spécifié, à une entrée de 230 V/50 Hz	≤ 0,5 W	S/O*
Délai au bout duquel l'équipement bascule automatiquement sur ce mode	< 2,5 heures	S/O*
Consommation en mode veille en réseau si tous les ports réseau filaires sont connectés et tous les ports réseau sans fil sont activés, à une entrée de 230 V/50 Hz	S/O	S/O*
Procédures de désactivation/d'activation du port réseau. La désactivation de tous les réseaux active le mode veille.	<p>Bluetooth® : désactivez ce réseau en effaçant la liste de jumelage ; pour cela, appuyez sur la touche <i>Bluetooth</i> pendant 10 secondes. Activez-la en jumelant une source <i>Bluetooth</i>.</p> <p>*Ce produit ne dispose pas d'un mode veille avec maintien de la connexion au réseau <i>Bluetooth</i> ne peut pas être configuré avec un réseau via Wi-Fi® ou Ethernet.</p>	

Informations techniques concernant l'alimentation externe

La source d'alimentation externe fournie avec le produit, en vertu des exigences en matière d'écoconception de la directive européenne 2009/125/CE relative aux produits liés à l'énergie, et en vertu de la norme britannique SI 2020/1528 intitulée The Ecodesign for Energy-Related Products and Energy Information (Amendment) (EU Exit) Regulations 2020, ce produit est conforme aux normes ou documents suivants : Règlement 2019/1782 de la Commission établissant des exigences d'écoconception pour les sources d'alimentation externe.

Fabricant	Bose Products B.V.
Numéro d'enregistrement au registre du commerce	36037901
Adresse	Gorslaan 60 1441 RG Purmerend Pays-Bas
Identifiant de modèle	DT20V-1.8C-DC
Tension d'entrée	100 V-240 V
Fréquence d'entrée CA	50 Hz/60 Hz
Tension de sortie	20 V CC
Courant de sortie	1,8 A
Puissance de sortie	36 W
Efficacité active moyenne	89,6 %
Efficacité à faible charge (10 %)	90,1 %
Consommation sans charge	0,08 W



Date de fabrication : le huitième chiffre du numéro de série indique l'année de fabrication ; par exemple, « 3 » correspond à 2013 ou à 2023

Importateurs : Bose Electronics (Shanghai) Company Limited, Level 6, Tower D, No. 2337 Gudai Rd. Minhang District, Shanghai 201100 | Bose Products B.V., Gorslaan 60, 1441 RG Purmerend, Pays-Bas | Bose de México S. de R.L. de C.V., Avenida Prado Sur #150, Piso 2, Interior 222 y 223, Colonia Lomas de Chapultepec V Sección, Miguel Hidalgo, Ciudad de México, C.P. 11000 Numéro de téléphone : +5255 (5202) 3545 | Bose Limited (H.K.), 9F., No. 10, Sec. 3, Minsheng E. Road, Zhongshan Dist. Taipei City 10480, Numéro de téléphone : +886-2-2514 7676 | Bose Limited, Bose House, Quayside Chatham Maritime, Chatham, Kent, ME4 4QZ, Royaume-Uni

Puissance en entrée : 20 V --- 30 W max.

L'ID CMIIT est situé sous la barre de son.

Californie : batterie au lithium-ion contenant des composants au perchlorate ; une manipulation spéciale peut s'appliquer. Consultez la page www.dtsc.ca.gov/hazardouswaste/perchlorate

Tableau des restrictions concernant les substances dangereuses en Chine

Noms et quantités des substances ou éléments toxiques ou dangereux						
Nom	Substances ou éléments toxiques ou dangereux					
	Plomb (Pb)	Mercuré (Hg)	Cadmium (Cd)	Chrome hexavalent (CR(VI))	Biphényle polybromé (PBB)	Éther de diphényle polybromé (PBDE)
Cartes de circuits imprimés	X	O	O	O	O	O
Pièces métalliques	X	O	O	O	O	O
Pièces en plastique	O	O	O	O	O	O
Enceintes	X	O	O	O	O	O
Câbles	X	O	O	O	O	O

Les données de ce tableau sont conformes aux dispositions de la norme SJ/T 11364.

O : indique que la quantité de cette substance toxique ou dangereuse contenue dans tous les composants homogènes de cette pièce est inférieure à la limite définie dans GB/T 26572.

X : indique que la quantité de cette substance toxique ou dangereuse contenue dans au moins un des composants homogènes de cette pièce est supérieure à la limite définie dans GB/T 26572.





Tableau des restrictions concernant les substances dangereuses à Taïwan

Nom de l'équipement : Enceinte amplifiée Référence : 418775						
Unité	Substances réglementées et leurs symboles chimiques					
	Plomb (Pb)	Mercuré (Hg)	Cadmium (Cd)	Chrome hexavalent (Cr+6)	Biphényles polybromés (PBB)	Éthers de diphényle polybromés (PBDE)
Cartes de circuits imprimés	-	O	O	O	O	O
Pièces métalliques	-	O	O	O	O	O
Pièces en plastique	O	O	O	O	O	O
Enceintes	-	O	O	O	O	O
Câbles	-	O	O	O	O	O

Remarque 1 : « O » indique que le pourcentage de la substance réglementée ne dépasse pas le pourcentage de la valeur de référence de présence de cette substance.

Remarque 2 : « - » indique l'absence de cette substance réglementée.

Les **Conditions d'utilisation de Bose** s'appliquent à ce produit : sur la page [worldwide.bose.com/termsfuse](https://www.worldwide.bose.com/termsfuse)
Ce produit est couvert par une garantie limitée de Bose, disponible sur la page [worldwide.bose.com/Warranty](https://www.worldwide.bose.com/Warranty)
L'appellation et les logos *Bluetooth*® sont des marques déposées de Bluetooth SIG, Inc., utilisées sous licence par Bose Corporation.

 **Dolby Audio** Dolby, Dolby Audio et le symbole du double D sont des marques commerciales de Dolby Laboratories Licensing Corporation. Fabriqué sous licence de Dolby Laboratories. Œuvres non publiées confidentielles. Copyright 1992–2019 Dolby Laboratories. Tous droits réservés.

 **HDMI** Les termes HDMI et HDMI High-Definition Multimedia Interface (Interface multimédia haute définition), les présentations commerciales HDMI et le logo HDMI sont des marques de commerce ou des marques déposées de HDMI Licensing Administrator, Inc.

Bose est une marque commerciale de Bose Corporation. | Siège de Bose Corporation : 1-877-230-5639 |
©2024 Bose Corporation. Toute reproduction, modification, distribution ou autre utilisation, même partielle, de ce document est interdite sans autorisation écrite préalable.

Renseignements à noter et conserver

Les numéros de série et de modèle figurent à l'arrière de la barre de son.

Numéro de série :

Numéro de modèle : 418775

Conservez votre facture. Enregistrez dès maintenant votre produit Bose. Pour ce faire, rendez-vous sur [worldwide.bose.com/ProductRegistration](https://www.worldwide.bose.com/ProductRegistration)

CONTENU DE L'EMBALLAGE

Composants livrés	12
-------------------------	----

POSITIONNEMENT DE LA BARRE DE SON

Recommandations	13
Fixation murale de la barre de son.....	14
Réglage du son pour le montage mural	14

INSTALLATION DE LA BARRE DE SON

Câbles disponibles.....	15
Raccordement de la barre de son au téléviseur	16
Option 1 : câble optique (méthode recommandée).....	16
Option 2 : câble coaxial (non fourni).....	17
Raccordement de la barre de son à la prise secteur	18
Bague de montage	18
Désactivation des haut-parleurs du téléviseur	19
Vérification du son	19

COMMANDES DE LA BARRE DE SON

Fonctions de la télécommande	20
Mise sous/hors tension.....	21
Sortie de veille automatique.....	22
Volume.....	23
Sources.....	24
Mode Dialogues	25
Réglage des graves.....	26
Réinitialisation du niveau de graves	27
Programmation d'une télécommande d'un autre fabricant.....	27

CONNEXIONS *BLUETOOTH*[®]

Connexion d'un périphérique mobile	28
Déconnexion d'un périphérique mobile	29
Reconnexion d'un périphérique mobile.....	29
Connexion d'un autre périphérique mobile	30
Basculement entre les périphériques connectés	30
Suppression de la liste des périphériques de la barre de son.....	30

ÉTAT DE LA BARRE DE SON

État de l'alimentation, du volume et des erreurs	31
État <i>Bluetooth</i>	31

MÉTHODE DE CONFIGURATION ALTERNATIVE

Absence de son d'une ou de plusieurs sources raccordées au téléviseur	32
Absence de connecteur optique ou coaxial sur votre téléviseur.....	32
Raccordement d'une source à la barre de son.....	33
Raccordement du connecteur analogique de la source à la barre de son.....	34
Raccordement de deux sources à la barre de son.....	35
Utilisation de deux sources raccordées à la barre de son	37
Raccordement du connecteur pour casque d'un téléviseur à la barre de son.....	38

CONNEXION DES PRODUITS BOSE

Connexion d'une enceinte Bose Home Speaker ou d'une barre de son Bose Soundbar.....	39
Produits compatibles	39
Connexion à l'aide de l'application Bose	39
Reconnexion d'une enceinte Bose Home Speaker ou d'une barre de son Bose Soundbar	40

ENTRETIEN ET MAINTENANCE

Remplacement de la pile de la télécommande..... 41

Nettoyage de la barre de son 43

Pièces de rechange et accessoires 43

Garantie limitée..... 43

RÉSOLUTION DES PROBLÈMES

Solutions de base..... 44

Autres solutions..... 44

COMPOSANTS LIVRÉS

Vérifiez la présence des composants suivants :



Barre de son Bose Solo Soundbar Series II

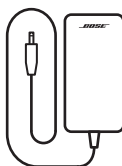

Bloc d'alimentation

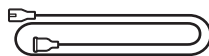

Câble d'alimentation*

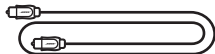

Câble optique



Télécommande
(pile fournie)

* L'appareil peut être livré avec plusieurs câbles d'alimentation. Utilisez le câble d'alimentation approprié à votre pays.

REMARQUE : si l'un des composants est endommagé, évitez de l'utiliser. Consultez le site support.bose.com/SBSoloii pour accéder à des articles sur le dépannage, à des vidéos et à des documents de remplacement ou de réparation de produits.

RECOMMANDATIONS

- Placez la barre de son à l'écart d'étagères métalliques, d'autres appareils audio/ vidéo et des sources de chaleur directe.
- Placez la barre de son directement sous (position recommandée) ou sur votre téléviseur en positionnant la grille face à la pièce.
- Placez la barre de son sur ses pieds en caoutchouc sur une surface stable et plane. Pour assurer la stabilité de la barre de son, les deux pieds doivent reposer sur la surface. La barre de son risque de bouger sous l'effet des vibrations, en particulier si vous la placez sur une surface lisse telle que du marbre, du verre ou du bois poli.
- Si vous placez la barre de son sur une étagère ou sur un meuble TV, positionnez la façade de la barre de son aussi près que possible du bord avant de l'étagère ou du meuble TV pour obtenir des performances acoustiques optimales.
- Éloignez la partie arrière de la barre de son d'au moins 1 cm de toute autre surface. L'obstruction des connecteurs sur ce côté de la barre de son risque de détériorer la qualité du son.
- Veillez à ce qu'une prise secteur se trouve à proximité.
- Pour éviter les interférences hertziennes, éloignez les autres appareils sans fil de 0,3 à 0,9 m de la barre de son.
- Pour obtenir un son de qualité optimale, veillez à ne pas placer la barre de son dans un meuble fermé ou en diagonale dans un angle.
- Veillez à ne pas placer d'objets sur la barre de son.

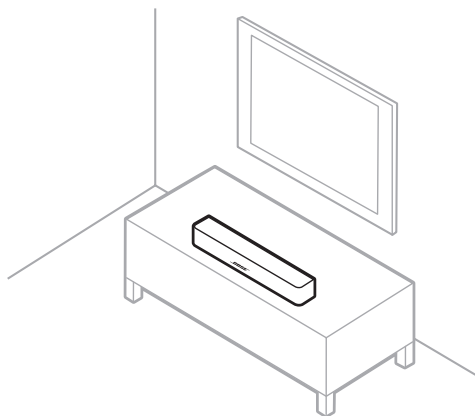

ATTENTION : lorsque vous utilisez la barre de son, veillez à **NE PAS** la poser sur sa face avant ou arrière, ou à l'envers.

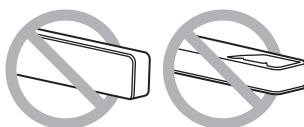

FIXATION MURALE DE LA BARRE DE SON

Vous pouvez installer la barre de son sur un mur. Suivez les instructions d'installation fournies avec la barre de son.

ATTENTION : veillez à NE PAS utiliser un autre support pour fixer la barre de son.

Réglage du son pour le montage mural

Appuyez sur la touche du mode Dialogues  de la télécommande pendant 5 secondes jusqu'à ce que le voyant d'état de la barre de son clignote en orange (consultez la page 31).



REMARQUE : si vous retirez la barre de son du mur, répétez cette procédure pour rétablir les réglages audio par défaut de la barre de son.

CÂBLES DISPONIBLES

Raccordez votre téléviseur à la barre de son à l'aide de l'un des deux câbles disponibles.

- **Option 1 :** câble optique (méthode recommandée)
- **Option 2 :** câble coaxial (non fourni)

REMARQUE : si votre téléviseur ne dispose pas d'un connecteur optique ou coaxial, reportez-vous à la section « Méthode de configuration alternative » à la page 32.

1. À l'arrière de votre téléviseur, repérez le panneau de connecteurs optiques **Audio OUT**.

REMARQUE : vous devez raccorder le câble audio via le panneau Audio OUT.

Le panneau de connecteurs de votre téléviseur peut être différent. Observez la forme et la couleur (coaxial) du connecteur.

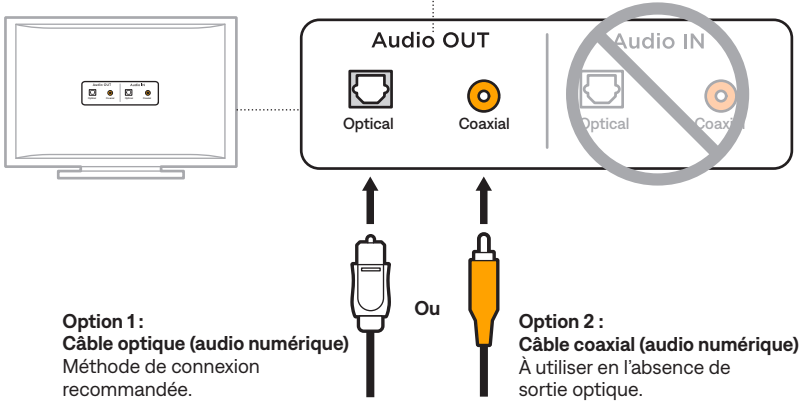

2. Sélectionnez un câble audio.

RACCORDEMENT DE LA BARRE DE SON AU TÉLÉVISEUR

Option 1 : câble optique (méthode recommandée)

1. Retirez le capuchon aux deux extrémités du câble optique.

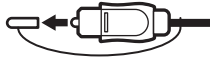

ATTENTION : n'oubliez pas de retirer le bouchon protecteur aux deux extrémités du câble optique. L'insertion de la fiche avec son capuchon ou dans le mauvais sens peut endommager à la fois la fiche et/ou le connecteur.

2. Alignez une extrémité de la fiche sur le connecteur **Optical OUT** de votre téléviseur et insérez-la délicatement.
3. Saisissez l'autre extrémité du câble optique en dirigeant le logo Bose le bas.
4. Alignez la fiche sur le connecteur **OPTICAL** de la barre de son et insérez-la délicatement.

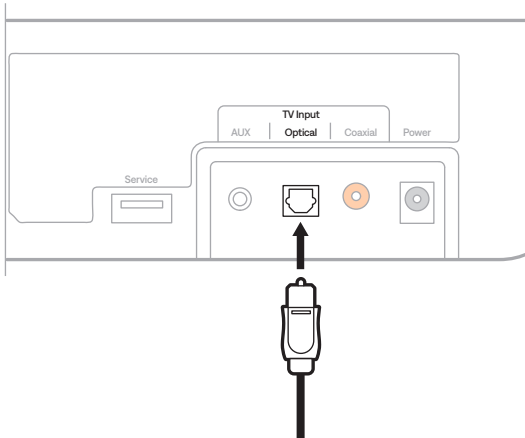

REMARQUE : le connecteur est doté d'une trappe à charnière qui s'ouvre vers l'intérieur lors de l'insertion de la fiche.

5. Insérez fermement la fiche dans le connecteur. Vous devez entendre un déclic.



Option 2 : câble coaxial (non fourni)

1. Branchez une extrémité du câble optique dans le connecteur coaxial de votre téléviseur.
2. Insérez l'autre extrémité du câble coaxial dans le connecteur **Coaxial** de la barre de son.

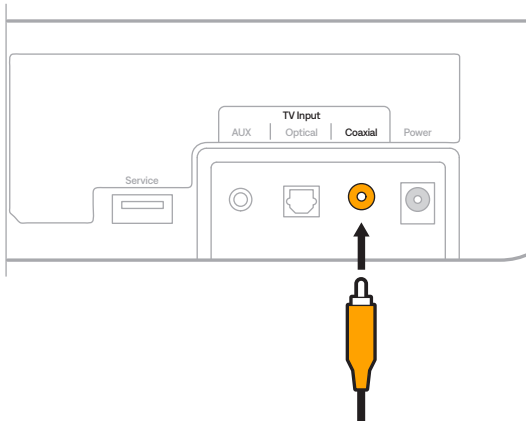

RACCORDEMENT DE LA BARRE DE SON À LA PRISE SECTEUR

1. Raccordez le câble d'alimentation à l'adaptateur secteur.

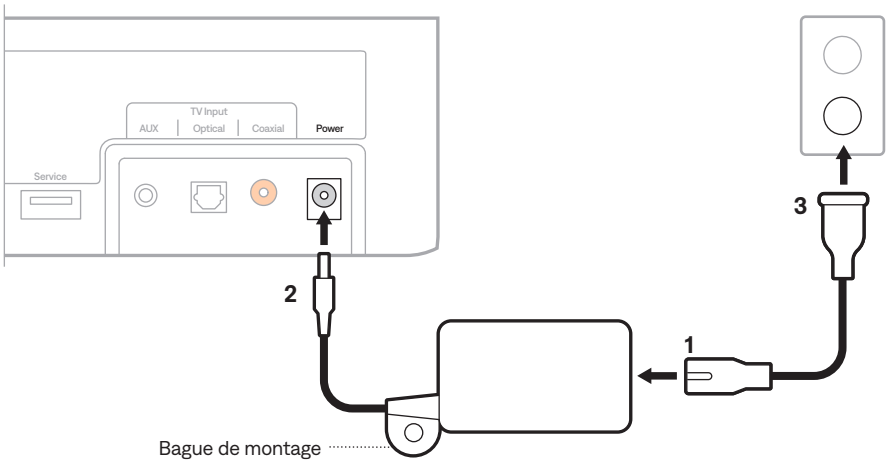

2. Branchez l'alimentation au connecteur **Power** à l'arrière de la barre de son.
3. Branchez l'autre extrémité du câble à une prise secteur sous tension.

La barre de son se met sous tension et émet une tonalité.

Bague de montage

Pour masquer l'alimentation à l'arrière de votre téléviseur, fixez la bague de montage au support mural de votre téléviseur à l'aide d'attaches rapides ou de brides (non fournies).

DÉSACTIVATION DES HAUT-PARLEURS DU TÉLÉVISEUR

Pour éviter tout son discordant, désactivez les haut-parleurs de votre téléviseur.

Pour en savoir plus, consultez la notice d'utilisation de votre téléviseur.

CONSEIL : les paramètres audio se trouvent généralement dans le menu du téléviseur.

VÉRIFICATION DU SON

1. Mettez votre téléviseur sous tension.
2. Si vous utilisez un récepteur câble/satellite ou une source auxiliaire :
 - a. Mettez cette source sous tension.
 - b. Sélectionnez l'entrée appropriée du téléviseur.
3. Mettez la barre de son sous tension (consultez la page 21).

Vous entendez le son provenant de la barre de son.
4. Appuyez sur la touche de désactivation du son  de la télécommande.

Vous n'entendez aucun son provenant des haut-parleurs du téléviseur ou de la barre de son.

REMARQUE : si aucun son ne provient de la barre de son ou des haut-parleurs du téléviseur, reportez-vous à la section « Résolution des problèmes » à la page 44.

FONCTIONS DE LA TÉLÉCOMMANDE

Utilisez la télécommande pour contrôler la barre de son et les connexions *Bluetooth*.

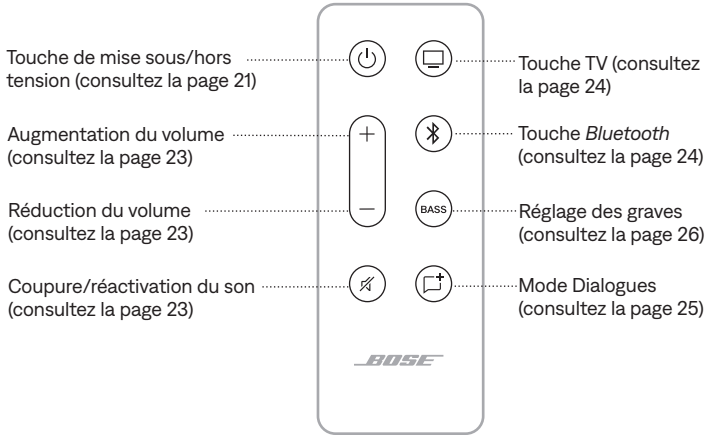

Mise sous/hors tension

Appuyez sur la touche de mise sous/hors tension  de la télécommande pour mettre la barre de son sous ou hors tension.

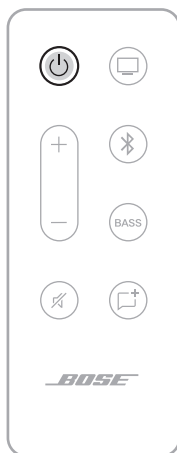

Une fois la barre de son sous tension, la dernière source active est automatiquement sélectionnée.

REMARQUES :

- Lorsque vous branchez la barre de son à une prise secteur, elle se met automatiquement sous tension.
- Lors de la mise sous tension initiale de la barre de son, la source TV  est automatiquement sélectionnée.
- La barre de son se met hors tension après 60 minutes d'inactivité.

Sortie de veille automatique

Vous pouvez configurer la barre de son pour qu'elle quitte le mode veille dès la réception d'un signal sonore.

Pour basculer entre les paramètres de sortie de veille automatique et d'alimentation par défaut, appuyez sur la touche de mise sous/hors tension  de la télécommande jusqu'à ce que vous entendiez trois tonalités et que le voyant d'état de la barre de son clignote trois fois (consultez la page 31).

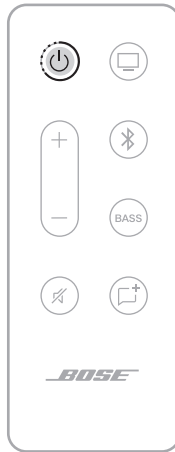

Le voyant d'état s'allume faiblement en orange lorsque la barre de son est hors tension et que le mode de sortie de veille automatique est activé.

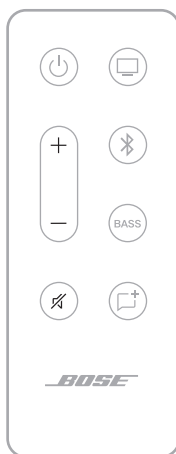

Volume



FONCTION	PROCÉDURE À SUIVRE
Augmentation du volume	Appuyez sur la touche +. REMARQUE : pour augmenter rapidement le volume, maintenez la touche + enfoncée.
Réduction du volume	Appuyez sur la touche —. REMARQUE : pour réduire rapidement le volume, maintenez la touche — enfoncée.
Coupure/ réactivation du son	Appuyez sur la touche  . Lorsque vous coupez le son, le voyant d'état clignote en vert jusqu'à ce que vous réactiviez le son. REMARQUE : une fois le mode Dialogues activé et le son coupé, le voyant d'état clignote en orange. Conseil : vous pouvez aussi appuyer sur la touche +.

Sources

Vous pouvez contrôler les connexions du téléviseur et *Bluetooth* à l'aide de votre télécommande.

Pour sélectionner une source, appuyez sur la touche correspondante (touche du téléviseur  ou touche *Bluetooth* ) de la télécommande.

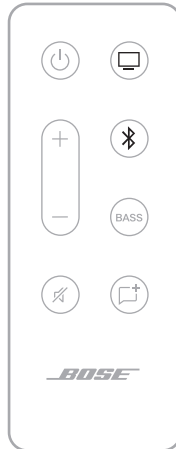

MODE DIALOGUES

Le mode Dialogues permet d'améliorer la clarté des dialogues et des voix dans les films, séries télévisées et podcasts en réglant la balance audio du système.

Appuyez sur la touche du mode Dialogues  de la télécommande pour basculer entre le mode Dialogues et vos paramètres audio par défaut.



Lorsque le mode Dialogues est activé, le voyant d'état s'allume en orange (consultez la page 31).

REMARQUE : lorsque vous activez le mode Dialogues, il reste activé pour la source en cours même si vous basculez sur une autre source ou mettez la barre de son hors tension. Pour désactiver le mode Dialogues pour une source, appuyez une nouvelle fois sur la touche .

RÉGLAGE DES GRAVES

1. Appuyez sur la touche **BASS** de la télécommande.



Le voyant d'état et le voyant *Bluetooth* clignotent 3 fois en blanc sur la barre de son.

2. Réglez les graves en procédant de l'une des façons suivantes :
 - Appuyez sur la touche d'augmentation du volume + pour augmenter les graves.
 - Appuyez sur la touche de réduction du volume – pour réduire les graves.

Le voyant d'état et le voyant *Bluetooth* de la barre de son s'allument pour indiquer le réglage actuel des graves.

RÉGLAGE DES GRAVES	VOYANT D'ÉTAT	VOYANT <i>BLUETOOTH</i>
2 (maximum)	■	□
1	■	□
0 (par défaut)	□	□
-1	□	■
-2 (minimum)	□	■

3. Appuyez sur **BASS**.

La barre de son mémorise le réglage des graves en cours.

REMARQUE : pour optimiser la qualité du son des programmes parlés, tels que les journaux ou les débats télévisés, reportez-vous à la section « Mode Dialogues » à la page 25.

RÉINITIALISATION DU NIVEAU DE GRAVES

Appuyez sur la touche **BASS** de la télécommande jusqu'à ce que le voyant d'état et le voyant *Bluetooth* de la barre de son clignotent 3 fois.



Les valeurs par défaut du réglage des graves sont rétablies.

PROGRAMMATION D'UNE TÉLÉCOMMANDE D'UN AUTRE FABRICANT

Vous pouvez programmer une télécommande d'un autre fabricant, par exemple celle de votre récepteur câble/satellite, afin de commander la barre de son. Reportez-vous à la notice d'utilisation de la télécommande en question ou au site Internet pour obtenir plus d'informations.

Une fois programmée, cette télécommande doit pouvoir exécuter les fonctions de base, notamment la mise sous/hors tension et le réglage du volume.

La technologie sans fil *Bluetooth* vous permet d'écouter de la musique sur des périphériques mobiles, notamment des smartphones, des tablettes et des ordinateurs portables. Avant de pouvoir écouter de la musique en streaming sur un appareil, vous devez connecter cet appareil à votre barre de son.

CONNEXION D'UN PÉRIPHÉRIQUE MOBILE

1. Appuyez sur la touche  de la télécommande jusqu'à ce que le voyant *Bluetooth* de la barre de son clignote en bleu.



2. Sur votre périphérique mobile, activez la fonction *Bluetooth*.

CONSEIL : la fonction *Bluetooth* se trouve généralement dans le menu Réglages.

3. Sélectionnez votre barre de son dans la liste des périphériques.

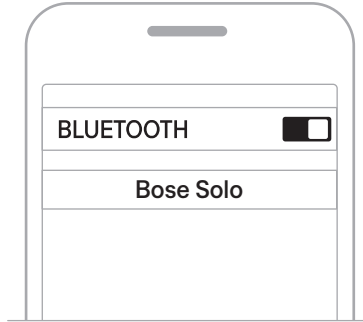

Une fois la connexion établie, vous entendez une tonalité. Le voyant *Bluetooth* s'allume en blanc. Votre barre de son apparaît dans la liste des périphériques mobiles.

DÉCONNEXION D'UN PÉRIPHÉRIQUE MOBILE

Utilisez le menu *Bluetooth* de votre périphérique mobile pour le déconnecter de la barre de son.

CONSEIL : vous pouvez également désactiver la fonction *Bluetooth* sur votre périphérique mobile pour vous déconnecter. La désactivation de la fonction *Bluetooth* déconnecte tous les autres périphériques.

RECONNEXION D'UN PÉRIPHÉRIQUE MOBILE

Appuyez sur la touche *Bluetooth* ⌘ de la télécommande.

La barre de son tente de se reconnecter au périphérique dernièrement connecté. Lors de la connexion, le voyant *Bluetooth* de la barre de son clignote en blanc. Une fois la connexion établie, vous entendez une tonalité et le voyant *Bluetooth* sur la barre de son s'allume en blanc.

REMARQUES :

- Assurez-vous que la fonction *Bluetooth* est activée sur votre périphérique mobile.
- Le périphérique mobile doit se trouver dans le champ de portée de la barre de son (9 m) et être sous tension.

CONNEXION D'UN AUTRE PÉRIPHÉRIQUE MOBILE

Vous pouvez mémoriser jusqu'à huit périphériques dans la liste des périphériques de la barre de son, et connecter activement jusqu'à deux périphériques simultanément.

REMARQUE : vous ne pouvez pas écouter de la musique sur plusieurs périphériques mobiles en même temps.

1. Appuyez sur la touche \times de la télécommande jusqu'à ce que le voyant *Bluetooth* de la barre de son clignote en bleu.
2. Sur votre périphérique mobile, sélectionnez la barre de son dans la liste des périphériques.

REMARQUE : assurez-vous que la fonction *Bluetooth* est activée sur votre périphérique mobile.

BASCULEMENT ENTRE LES PÉRIPHÉRIQUES CONNECTÉS

1. Mettez la lecture en pause sur le premier périphérique.
2. Lancez la lecture sur le deuxième périphérique.

SUPPRESSION DE LA LISTE DES PÉRIPHÉRIQUES DE LA BARRE DE SON

1. Appuyez sur la touche \times de la télécommande pendant 10 secondes jusqu'à ce que le voyant *Bluetooth* de la barre de son clignote en bleu.
2. Supprimez la barre de son de la liste *Bluetooth* de votre périphérique

Tous les périphériques sont effacés de la liste et la barre de son est prête pour une nouvelle connexion (consultez la page 28).

Les voyants situés sur la face avant de la barre de son indiquent l'état de la barre de son.



ÉTAT DE L'ALIMENTATION, DU VOLUME ET DES ERREURS

Indique l'état de l'alimentation, du volume et des erreurs.

ÉTAT DU VOYANT	ÉTAT DU SYSTÈME
Éteint	Système hors tension (veille)
Allumé en vert	Mise sous tension
Clignote en vert	Son désactivé
Allumé faiblement en orange	Mode veille ou sortie de veille automatique activé
Allumé en orange	Mode Dialogues
Clignote en orange	Mode Dialogues, son désactivé
Clignote en rouge	Erreur. Contactez le service client de Bose.

ÉTAT *BLUETOOTH*

Indique l'état de la connexion *Bluetooth* des périphériques mobiles.

ÉTAT DU VOYANT <i>BLUETOOTH</i>	ÉTAT DU SYSTÈME
Clignote en bleu	Prêt pour la connexion
Clignote en blanc	Connexion en cours
Allumé en blanc	Connecté

Il est possible que vous deviez utiliser une méthode d'installation alternative pour les raisons suivantes :

- Absence de son d'une ou de plusieurs sources raccordées au téléviseur.
- Absence de connecteur optique ou coaxial sur votre téléviseur.

ABSENCE DE SON D'UNE OU DE PLUSIEURS SOURCES RACCORDÉES AU TÉLÉVISEUR

Certains téléviseurs ne diffusent pas le son des sources raccordées à la barre de son. Utilisez une méthode d'installation alternative pour connecter directement vos sources à la barre de son.

PROBLÈME	MESURE CORRECTIVE
Absence de son d'une source raccordée au téléviseur	Raccordez votre source à la barre de son à l'aide de l'un des deux câbles (consultez la page 33).
Absence de son de deux sources raccordées au téléviseur	Raccordez vos sources à la barre de son à l'aide du câble de l'option 1 ou de l'option 2 (consultez la page 35).

ABSENCE DE CONNECTEUR OPTIQUE OU COAXIAL SUR VOTRE TÉLÉVISEUR

Certains téléviseurs ne disposent pas de ports optiques ou coaxiaux. Utilisez une méthode d'installation alternative pour connecter votre téléviseur à la barre de son.

PROBLÈME	MESURE CORRECTIVE
Le téléviseur dispose uniquement d'un connecteur analogique	Raccordez votre téléviseur à l'aide d'un câble stéréo vers RCA de 3,5 mm (non fourni). Consultez la page 34.
Le téléviseur dispose uniquement d'un connecteur pour casque	Raccordez votre téléviseur à l'aide d'un câble stéréo de 3,5 mm (non fourni). Consultez la page 38.
Le téléviseur ne dispose pas de sorties audio	Utilisez les sorties audio d'une autre source (par exemple celles d'un récepteur câble/satellite) pour vous connecter à la barre de son (consultez la page 33).

Raccordement d'une source à la barre de son

Si aucun son ne provient d'une source raccordée à votre téléviseur, notamment d'un lecteur DVD/Blu-ray Disc™, d'un récepteur câble/satellite, d'une console de jeux ou d'un enregistreur vidéo numérique, raccordez cette source directement à la barre de son à l'aide d'un câble audio.

ATTENTION : si vous utilisez un câble optique, retirez les capuchons protecteurs des deux extrémités. L'insertion de la fiche dans le mauvais sens peut endommager à la fois la fiche et/ou le port.

1. À l'arrière de votre source, repérez le panneau de connecteurs numériques **Audio OUT**.

Panneau de connecteurs de la barre de son

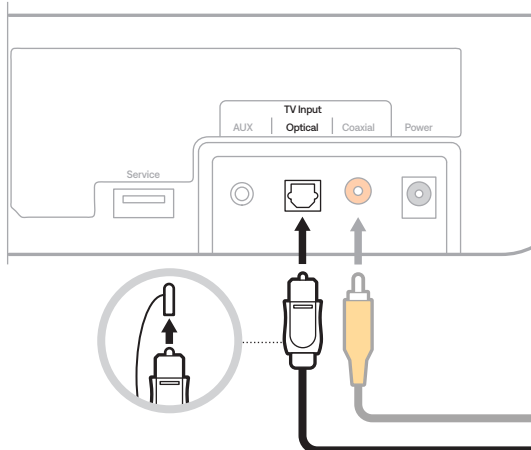

Panneau de connecteurs **Audio OUT** de la source

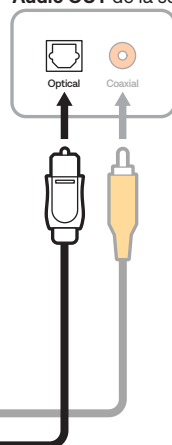

2. Sélectionnez un câble audio.
3. Si cela n'est pas déjà fait, débranchez votre téléviseur de la barre de son.
4. Raccordez le câble audio qui relie le panneau de connecteurs numériques **Audio OUT** de la source à la barre de son.

REMARQUE : ne déconnectez pas le câble vidéo qui relie votre source (câble HDMI) et votre téléviseur.

Raccordement du connecteur analogique de la source à la barre de son

Si votre source n'est pas munie d'un connecteur optique ou coaxial et dispose uniquement de connecteurs analogiques (rouge et blanc), utilisez un câble stéréo RCA de 3,5 mm (non fourni) pour la raccorder à la barre de son.

1. Si cela n'est pas déjà fait, débranchez votre téléviseur de la barre de son.
2. Insérez le câble analogique RCA dans les connecteurs RCA **Audio OUT** (rouge et blanc) de votre source.
3. Insérez la fiche stéréo dans le connecteur AUX de la barre de son.

Panneau de connecteurs de la barre de son

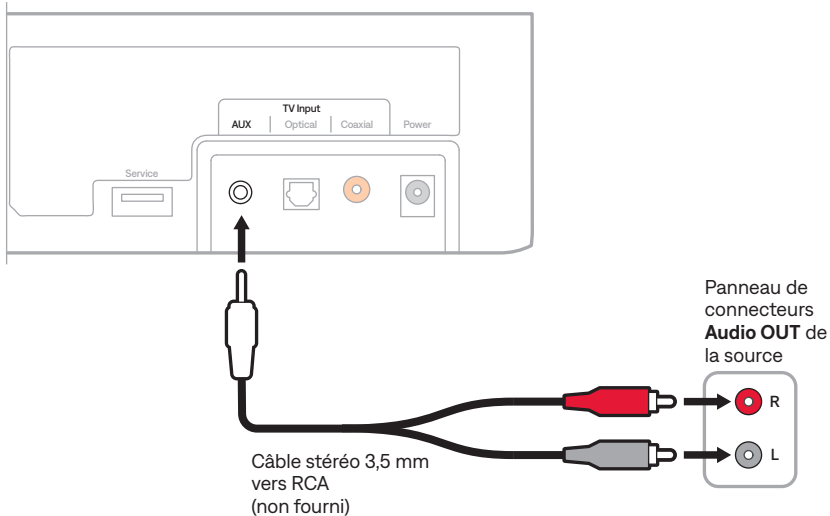

Raccordement de deux sources à la barre de son

Si aucun son ne provient d'une source raccordée à votre téléviseur, notamment d'un lecteur DVD/Blu-ray Disc™, d'un récepteur câble/satellite, d'une console de jeux ou d'un enregistreur vidéo numérique, raccordez cette source directement à la barre de son. Utilisez un seul câble audio pour chaque source.

1. À l'arrière de chaque source, repérez le panneau de connecteurs numériques **Audio OUT**.
2. Choisissez un câble audio distinct pour chaque source, en utilisant le câble de l'option 1 ou de l'option 2 (consultez la page 36).

REMARQUE : vous DEVEZ utiliser soit le câble de l'option 1 soit le câble de l'option 2. N'utilisez pas le câble coaxial (non fourni) et le câble optique en même temps.

3. Si cela n'est pas déjà fait, débranchez votre téléviseur de la barre de son.
4. Raccordez individuellement le câble audio sélectionné pour chaque source qui relie le connecteur numérique **Audio OUT** et la barre de son.

REMARQUE : ne déconnectez pas le câble vidéo qui relie votre source (câble HDMI) et votre téléviseur.

Option 1

Cet exemple illustre le raccordement de deux sources à l'aide d'un câble optique et d'un câble stéréo vers RCA de 3,5 mm (non fourni).

ATTENTION : si vous utilisez un câble optique, retirez les capuchons protecteurs des deux extrémités. L'insertion de la fiche dans le mauvais sens peut endommager à la fois la fiche et/ou le port.

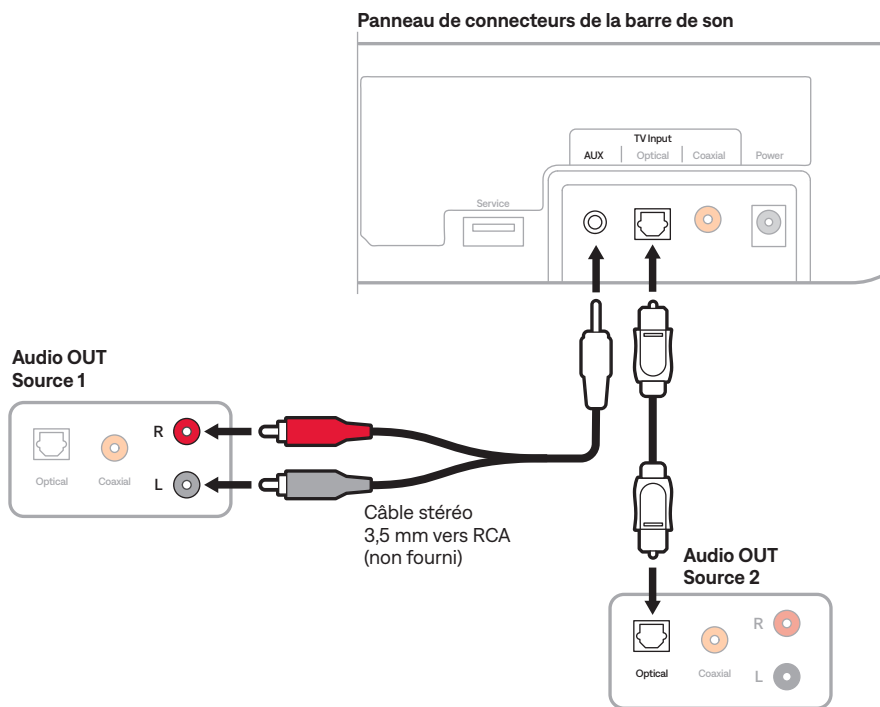

Option 2

Cet exemple illustre le raccordement de deux sources à l'aide d'un câble coaxial (non fourni) et d'un câble stéréo vers RCA de 3,5 mm (non fourni).

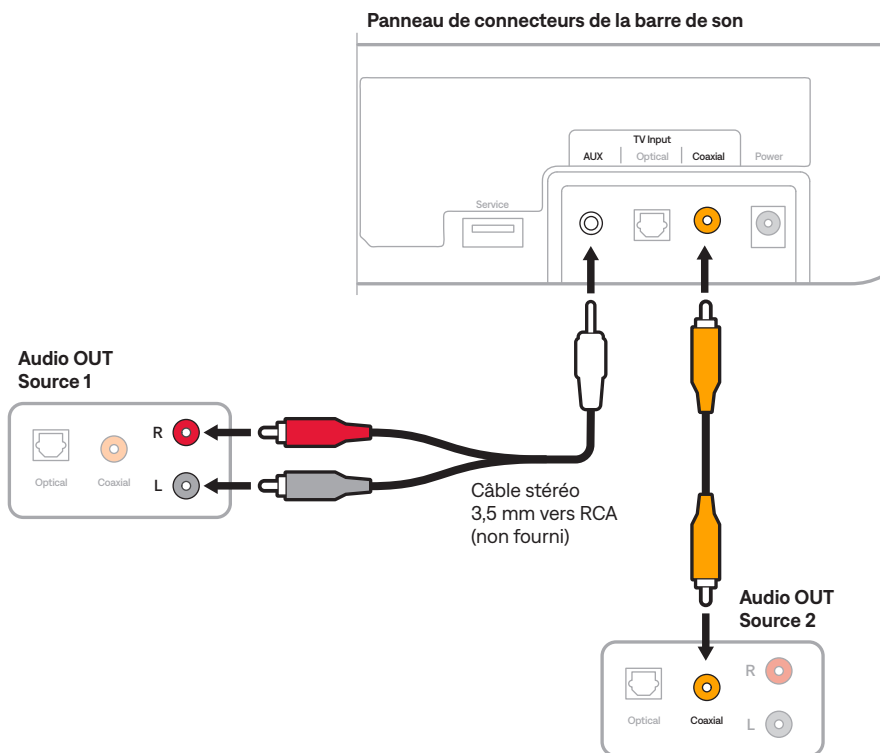

Utilisation de deux sources raccordées à la barre de son

Mettez hors tension les sources lorsque vous ne les utilisez pas. Pour qu'une source diffuse du son sur la barre de son, l'autre source doit être hors tension.

Raccordement du connecteur pour casque d'un téléviseur à la barre de son

Si votre téléviseur est équipé d'un connecteur pour casque, utilisez un câble stéréo de 3,5 mm (non fourni) pour le raccorder à la barre de son.

1. Insérez une extrémité du câble stéréo de 3,5 mm dans le connecteur pour casque du téléviseur.
2. Insérez l'autre extrémité du câble dans le connecteur AUX de la barre de son.

Panneau de connecteurs de la barre de son

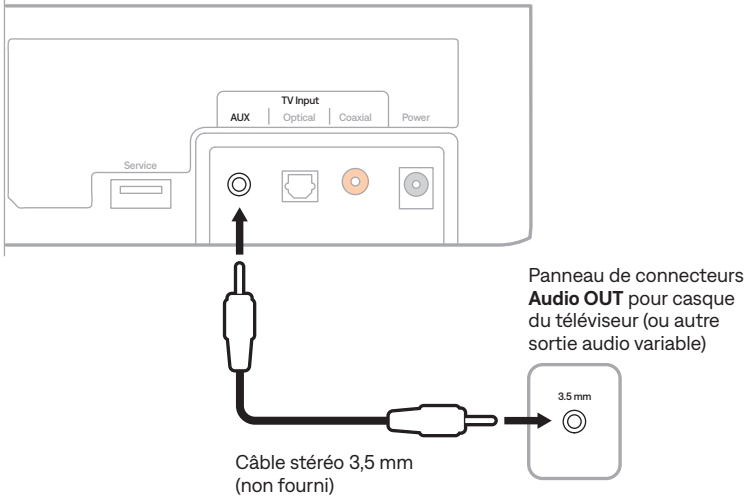

3. Vérifiez que les haut-parleurs de votre téléviseur sont activés.
Reportez-vous à la notice d'utilisation de votre téléviseur pour plus d'informations.
4. Pour régler le volume de façon optimale sur la barre de son :
 - a. Réglez le volume de votre téléviseur à 75 % du volume maximum.
 - b. Réglez le volume de la barre de son en utilisant la télécommande.

CONNEXION D'UNE ENCEINTE BOSE HOME SPEAKER OU D'UNE BARRE DE SON BOSE SOUNDBAR

Utilisez la technologie SimpleSync de Bose pour connecter votre équipement Bose Solo Soundbar Series II à une enceinte Bose Home Speaker ou une barre de son Bose Soundbar afin d'écouter la même musique dans deux pièces en même temps.

REMARQUE : la technologie SimpleSync offre une portée sans fil *Bluetooth* de 9 mètres. Certains murs et matériaux de construction peuvent avoir une incidence sur la réception.

Produits compatibles

Vous pouvez connecter votre équipement Bose Solo Soundbar Series II à un produit de la gamme Bose Home Speaker.

Les produits compatibles les plus connus sont les suivants :

- Bose Smart Soundbar 900
- Bose Smart Soundbar 700/Bose Soundbar 700
- Bose Smart Speaker 500/Bose Home Speaker 500
- Bose Home Speaker 300
- Bose Portable Smart Speaker/Bose Portable Home Speaker

De nouvelles fonctionnalités sont ajoutées périodiquement. Pour obtenir une liste complète, consultez la page support.bose.com/Groups

Connexion à l'aide de l'application Bose

1. Appuyez sur la touche *Bluetooth*  de la télécommande de votre équipement Bose Solo Soundbar Series II jusqu'à ce que le voyant *Bluetooth* clignote en bleu.
2. Pour en savoir plus sur la connexion d'une enceinte Bose Home Speaker ou d'une barre de son Bose Soundbar à l'aide de l'application Bose, consultez le site support.bose.com/Groups

REMARQUES :

- Assurez-vous que l'équipement Bose Solo Soundbar Series II se trouve à moins de 9 m de l'enceinte Bose Home Speaker ou de la barre de son Bose Soundbar.
- Vous pouvez connecter votre équipement Bose Solo Soundbar Series II à un produit à la fois.

RECONNEXION D'UNE ENCEINTE BOSE HOME SPEAKER OU D'UNE BARRE DE SON BOSE SOUNDBAR

Utilisez l'application Bose pour reconnecter la barre de son à un produit compatible Bose connecté précédemment. Pour en savoir plus, rendez-vous sur support.bose.com/Groups

REMARQUES :

- Votre enceinte Bose Home Speaker ou votre barre de son Bose Soundbar doit se trouver à moins de 9 m et être sous tension.
- Si votre barre de son Bose Solo Soundbar Series II ne se connecte pas, consultez la section « Impossible de reconnecter la barre de son à une enceinte Bose Home Speaker ou à une barre de son Bose Soundbar précédemment connectée » à la page 46.

REPLACEMENT DE LA PILE DE LA TÉLÉCOMMANDE

La télécommande de la barre de son utilise des piles boutons CR2032.

⚠ WARNING	
<ul style="list-style-type: none">• INGESTION HAZARD: This product contains a button cell or coin battery.• DEATH or serious injury can occur if ingested.• A swallowed button cell or coin battery can cause Internal Chemical Burns in as little as 2 hours.• KEEP new and used batteries OUT OF REACH of CHILDREN• Seek immediate medical attention if a battery is suspected to be swallowed or inserted inside any part of the body.	

REMARQUE : pour plus d'informations, reportez-vous à la section « AVERTISSEMENTS/PRÉCAUTIONS » à la page 2.

1. Faites pivoter le couvercle du compartiment de la pile vers la gauche (dans le sens inverse des aiguilles d'une montre) et retirez le couvercle.

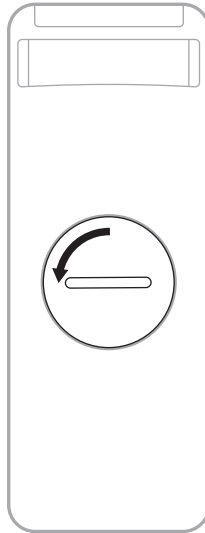

2. Insérez la nouvelle pile côté plat vers le haut, en orientant le symbole + vers le haut.

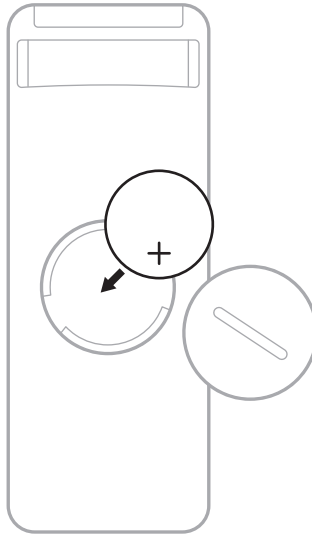

3. Remettez le couvercle en place et faites-le pivoter vers la droite (dans le sens des aiguilles d'une montre) pour le verrouiller. Le couvercle est complètement fermé lorsque la fente est verticale.

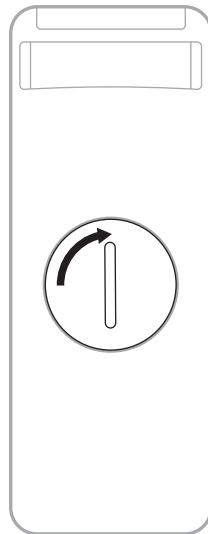

NETTOYAGE DE LA BARRE DE SON

Nettoyez la surface extérieure de la barre de son avec un chiffon doux et sec.

ATTENTION :

- Veillez à NE PAS renverser de liquide sur la barre de son ou dans les ouvertures.
- Veillez à NE PAS souffler d'air à l'intérieur de la barre de son.
- Veillez à NE PAS utiliser d'aspirateur pour nettoyer la barre de son.
- Veillez à NE PAS utiliser de spray à proximité de la barre de son.
- Veillez à NE PAS utiliser de solvants, de produits chimiques ni de liquides de nettoyage contenant de l'alcool, de l'ammoniac ou des substances abrasives.
- Veillez à ce qu'aucun objet ne pénètre dans les ouvertures.

PIÈCES DE RECHANGE ET ACCESSOIRES

Vous pouvez commander des accessoires ou des pièces de rechange en vous adressant au service client de Bose.

Rendez-vous sur support.Bose.com/SBSoloi

GARANTIE LIMITÉE

La barre de son est couverte par une garantie limitée. Consultez notre site Web à l'adresse worldwide.Bose.com/Warranty pour en savoir plus sur la garantie limitée.

Pour enregistrer votre produit, accédez à la page worldwide.Bose.com/ProductRegistration. En cas d'oubli, les droits que vous confère cette garantie limitée ne s'en trouveront pas affectés.

SOLUTIONS DE BASE

En cas de problèmes avec votre barre de son :

- Vérifiez que la prise secteur à laquelle est raccordée la barre de son est alimentée.
- Sécurisez tous les câbles et vérifiez que les connexions sont correctes.
- Vérifiez les voyants d'état (consultez la page 31).
- Pour éviter les interférences, éloignez la barre de son de 0,3 à 0,9 m des autres appareils (routeurs sans fil, téléphones sans fil, téléviseurs, micro-ondes, etc.).
- Positionnez la barre de son à la portée recommandée de votre périphérique mobile pour un fonctionnement correct.
- Placez la barre de son en suivant les conseils de la page 13.
- Débranchez le câble d'alimentation pendant au moins une minute, puis rebranchez-le.

AUTRES SOLUTIONS

Si vous ne parvenez pas à résoudre votre problème, consultez le tableau ci-dessous pour identifier les symptômes et trouver des solutions aux problèmes courants. Vous pouvez également accéder à des articles, des vidéos et d'autres ressources de dépannage sur la page : support.Bose.com/SBSoloi

Si vous ne parvenez toujours pas à résoudre le problème, contactez le service client de Bose.

Rendez-vous sur worldwide.Bose.com/contact

SYMPTÔME	SOLUTION
La télécommande fonctionne mal ou pas du tout	<p>Vérifiez que les piles sont correctement installées et qu'il n'est pas nécessaire de les remplacer (consultez la page 41).</p> <p>Dirigez la télécommande directement vers la barre de son.</p> <p>Vérifiez que le voyant d'état clignote lorsque vous appuyez sur la touche d'augmentation du volume, de réduction du volume ou de désactivation/réactivation du son de la télécommande.</p> <p>Débranchez le câble d'alimentation pendant au moins une minute, puis rebranchez-le.</p>

SYMPTÔME	SOLUTION
Absence de son	<p>Réactivez le son sur la barre de son.</p> <p>Augmentez le volume.</p> <p>Assurez-vous que le câble audio est correctement raccordé à un connecteur du téléviseur marqué Audio Output ou Audio OUT, et non pas Audio Input ou Audio IN.</p> <p>Veillez à utiliser un seul câble audio.</p> <p>Si vous utilisez un récepteur câble/satellite ou une autre source secondaire, sélectionnez l'entrée correcte sur le téléviseur.</p> <p>Activez la sortie audio de votre téléviseur et sélectionnez le réglage correct, par exemple Stéréo ou Son 5.1 canaux. Reportez-vous à la notice d'utilisation de votre téléviseur pour plus d'informations.</p> <p>Utilisez une méthode d'installation alternative (consultez la page 32).</p> <p>Lors de la connexion de deux sources :</p> <ul style="list-style-type: none"> • Mettez hors tension l'autre source. • Vérifiez que vous n'utilisez pas un câble optique et un câble coaxial. <p>Si la barre de son est raccordée à une sortie du téléviseur marquée VARIABLE (VAR), désactivez les haut-parleurs de votre téléviseur, réglez le volume du téléviseur à 75 % du niveau maximum, puis réactivez le son du téléviseur.</p> <p>Si votre barre de son est raccordée à la sortie casque du téléviseur, augmentez le volume du téléviseur au maximum.</p>
Son provenant du haut-parleur du téléviseur	<p>Désactivez les haut-parleurs du téléviseur (consultez la page 19).</p> <p>Coupez ou baissez le son du téléviseur.</p>

SYMPTÔME	SOLUTION
<p>La barre de son ne diffuse pas le son du périphérique Bluetooth</p>	<p>Sur la barre de son :</p> <ul style="list-style-type: none"> • Connectez un périphérique (consultez la page 28). • Effacez la liste de périphériques de la barre de son (consultez la page 30). • Essayez de connecter un autre périphérique • Débranchez la barre de son de la prise secteur pendant 30 secondes. <p>Sur votre appareil <i>Bluetooth</i> :</p> <ul style="list-style-type: none"> • Désactivez la fonction <i>Bluetooth</i>, puis activez-la de nouveau. • Supprimez la barre de son du menu <i>Bluetooth</i>. Renouvelez la connexion. • Utilisez une autre source musicale. • Redémarrez l'appareil <i>Bluetooth</i>. • Vérifiez si votre appareil <i>Bluetooth</i> est compatible. Reportez-vous à la notice d'utilisation de l'appareil <i>Bluetooth</i>. <p>Augmentez le volume de la barre de son, du périphérique mobile et de la source musicale.</p> <p>Si plusieurs périphériques <i>Bluetooth</i> sont connectés, arrêtez la lecture sur le premier périphérique et démarrez la lecture sur le second.</p> <p>Déconnectez les autres appareils compatibles <i>Bluetooth</i> si vous ne les utilisez pas.</p> <p>Reportez-vous à la section « Absence de son » à la page 45 ou « Son déformé ».</p>
<p>Son déformé</p>	<p>Si la barre de son est raccordée à une sortie TV marquée VARIABLE (VAR), baissez le volume du téléviseur.</p> <p>Raccordez la source à la barre de son (consultez la page 33).</p> <p>Si vous fixez la barre de son au mur, réglez le son (consultez la page 14).</p>
<p>Impossible de connecter la barre de son à une enceinte Bose Home Speaker ou à une barre de son Bose Soundbar</p>	<p>Appuyez sur la touche <i>Bluetooth</i> \times de la télécommande de votre équipement Bose Solo Soundbar Series II jusqu'à ce que le voyant <i>Bluetooth</i> clignote en bleu. Utilisez l'application Bose pour connecter la barre de son à un produit Bose compatible. Pour en savoir plus, rendez-vous sur support.Bose.com/Groups</p>
<p>Impossible de reconnecter la barre de son à une enceinte Bose Home Speaker ou à une barre de son Bose Soundbar précédemment connectée</p>	<p>Procédez à la connexion à l'aide de l'application Bose. Vous pouvez accéder à cette option dans le menu Réglages.</p>



886068-0010