



SOLO SOUNDBAR SERIES II

Lees alle veiligheidsinstructies en de gebruiksaanwijzing door en bewaar deze.

CE Bose Corporation verklaart hierbij dat dit product voldoet aan de essentiële vereisten en andere relevante bepalingen van richtlijn 2014/53/EU en alle andere vereisten van de toepasselijke EU-richtlijnen. De volledige conformiteitsverklaring kunt u vinden op: www.Bose.com/compliance

UK CA Dit product voldoet aan alle toepasselijke voorschriften in de Electromagnetic Compatibility Regulations 2016 en aan alle overige toepasselijke wet- en regelgeving van het Verenigd Koninkrijk. De volledige conformiteitsverklaring kunt u vinden op: www.Bose.com/compliance

Bose Corporation verklaart hierbij dat dit product voldoet aan de essentiële vereisten zoals vastgelegd in de Radio Equipment Regulations 2017 en alle overige toepasselijke wet- en regelgeving van het Verenigd Koninkrijk. De volledige conformiteitsverklaring kunt u vinden op: www.Bose.com/compliance

Belangrijke veiligheidsinstructies

Lees deze instructies door.

Bewaar deze instructies.

Neem alle waarschuwingen in acht.

Volg alle instructies.

Gebruik dit apparaat niet in de buurt van water.

Alleen met een droge doek schoonmaken.

De ventilatieopeningen niet blokkeren. Installeer het apparaat volgens de instructies van de fabrikant.

Schakel de veiligheidsfunctie van de gepolariseerde of geaarde stekker niet uit. Een gepolariseerde stekker heeft twee pinnen waarvan er een breder is dan de ander. Een geaarde stekker heeft drie pinnen waarvan er één een aardingspin is. De brede pin of de aardingspin is aangebracht voor uw veiligheid. Als de bijgeleverde stekker niet in uw stopcontact past, raadpleeg dan een elektricien om het verouderde stopcontact te vervangen.

Zorg dat er niet op het netsnoer wordt gelopen en dat dit niet wordt afgeknelde, met name bij stekkers, stopcontacten en het punt waar deze uit het apparaat komen.

Gebruik uitsluitend aansluitstukken/accessoires die door de fabrikant worden gespecificeerd.



Gebruik het apparaat uitsluitend in combinatie met het verrijdbare plateau, de standaard, de beugel of de tafel die door de fabrikant worden gespecificeerd of samen met het apparaat worden verkocht. Als u een verrijdbaar plateau gebruikt, wees dan voorzichtig wanneer u het apparaat en het plateau verplaatst, zodat deze niet omvallen en letsel veroorzaken.

Verwijder de stekker van dit apparaat uit het stopcontact bij onweer of als het langere tijd niet wordt gebruikt.

Laat alle onderhoud over aan bevoegde medewerkers. Onderhoud is vereist als het apparaat is beschadigd, als bijvoorbeeld een elektriciteits snoer of stekker is beschadigd, als er vloeistof in het apparaat is gemorst of voorwerpen in het apparaat zijn gevallen, als het apparaat is blootgesteld aan regen of vocht, of als het niet normaal werkt of is gevallen.

WAARSCHUWINGEN



Dit symbool op het product betekent dat deze handleiding belangrijke bedienings- en onderhoudsinstructies bevat.

⚠ WARNING	
<ul style="list-style-type: none"> • INGESTION HAZARD: This product contains a button cell or coin battery. • DEATH or serious injury can occur if ingested. • A swallowed button cell or coin battery can cause Internal Chemical Burns in as little as 2 hours. • KEEP new and used batteries OUT OF REACH of CHILDREN • Seek immediate medical attention if a battery is suspected to be swallowed or inserted inside any part of the body. 	

- De batterij niet inslikken, gevaar voor chemische brandwonden.
- De bij dit product bijgeleverde afstandsbediening bevat een knooppelbatterij. Als de knooppelbatterij wordt ingeslikt, kan dit binnen slechts 2 uur leiden tot ernstige inwendige chemische brandwonden met mogelijk de dood als gevolg.

- Houd nieuwe en gebruikte batterijen uit de buurt van kinderen.
- Ook lege batterijen kunnen ernstig of dodelijk letsel veroorzaken.
- Sluit het batterijvakje altijd volledig af. Als het batterijvakje niet goed sluit, stop dan met het gebruik van het product, verwijder de batterijen en houd deze uit de buurt van kinderen.
- Zorg ervoor dat de batterijen correct worden geplaatst wat betreft polariteit (+ en -).
- Gebruik geen combinatie van oude en nieuwe batterijen of verschillende merken of soorten batterijen, zoals alkaline-, zinkkool- of oplaadbare batterijen.
- Als u denkt dat batterijen mogelijk zijn ingeslikt of in het lichaam zijn geplaatst, roep dan onmiddellijk medische hulp in.
- Bel een plaatselijk gifcentrum voor behandelingsadvies.
- Om het gevaar van explosie, brand of chemische brandwonden te vermijden, dient u voorzichtig te zijn bij het vervangen van de batterij en deze uitsluitend te vervangen door een officieel goedgekeurde batterij.
- Lege accu's en batterijen verwijderen en onmiddellijk recyclen of weggooien volgens de plaatselijke voorschriften. Uit de buurt van kinderen houden. NIET weggooien met huishoudelijk afval of verbranden.
- Accu's en batterijen uit langere tijd niet gebruikte apparatuur verwijderen en onmiddellijk recyclen of weggooien volgens de plaatselijke voorschriften.
- Niet geforceerd ontladen, opladen, demonteren, verhitten boven 85 °C of verbranden. Dit kan leiden tot letsel door ontluchting, lekkage of een explosie met chemische brandwonden tot gevolg.
- Niet-oplaadbare batterijen mogen niet worden opgeladen.
- Batterijtype: CR2032 | Nominale batterijspanning: 3 V



Dit product bevat magnetisch materiaal. Raadpleeg uw arts om te vragen of dit invloed kan hebben op uw implanteerbare medische hulpmiddel.

- Om het risico op brand of elektrische schokken te beperken, mag dit product NIET worden blootgesteld aan regen, vocht of druipende of spattende vloeistoffen en mogen er geen met vloeistof gevulde voorwerpen, zoals vazen, op of bij het product worden geplaatst.
- Houd het product uit de buurt van vuur en warmtebronnen. Plaats geen open vlammen, zoals brandende kaarsen, op of bij het product.
- Er mogen GEEN wijzigingen aan dit product worden aangebracht door onbevoegden.
- Gebruik GEEN stroomomvormer met dit product.
- NIET in voertuigen of boten gebruiken.
- De bij dit systeem bijgeleverde luidsprekerdraad en -kabels zijn niet geschikt voor montage in de muur. Raadpleeg de plaatselijke bouwvoorschriften voor het juiste type bedrading en kabels voor installatie in een muur.
- Dit product mag alleen worden gebruikt met de bijgeleverde voeding.
- Wanneer de netstekker of aansluiting van een apparaat als stroomonderbreker wordt gebruikt, dient deze stroomonderbreker steeds goed bereikbaar te zijn.
- De bij dit product meegeleverde accu of batterij kan bij onjuiste behandeling, incorrecte terugplaatsing of vervanging door een verkeerd type leiden tot een risico op brand, ontploffing of chemische brandwonden.
- Het productlabel bevindt zich op de onderkant van het product.
- Producten die accu's of batterijen bevatten NIET blootstellen aan overmatige warmte (bv. door bewaring in direct zonlicht, door brand en dergelijke).
- Gebruik uitsluitend het montagemateriaal dat bij dit product is bijgeleverd.
- NIET bevestigen aan oppervlakken die niet sterk zijn of waarachter risico's verborgen zijn, zoals elektrische bedrading of waterleidingen. Als u niet zeker weet hoe de beugel moet worden bevestigd, neemt u contact op met een erkende professionele installateur. Zorg dat de beugel wordt bevestigd volgens de plaatselijke bouwvoorschriften.

- Alleen voor bevestiging aan de volgende oppervlakken:

- Gipsplaat $\geq \frac{3}{8}$ " (10 mm)
- Metselwerk

Bij bevestiging op andere oppervlakken dan hierboven vermeld neemt u contact op met een professionele installateur.

- Omwille van de ventilatievereisten raadt Bose af om het product in een besloten ruimte te plaatsen, zoals in een nis in de muur of een dichte kast.
- Niet plaatsen of installeren in de buurt van warmtebronnen zoals haarden, radiatoren, verwarmingsroosters, fornuizen of andere apparaten (waaronder versterkers) die warmte produceren.

Waarschuwing m.b.t. oplosmiddelen, smeermiddelen en reinigingsmiddelen

WAARSCHUWING: Gebruik bij de installatie geen oplosmiddelen, smeermiddelen of reinigingsmiddelen op koolwaterstofbasis op of rond Bose-luidsprekers en bijbehorende bevestigingsmaterialen. Het gebruik van dergelijke smeermiddelen, oplosmiddelen of reinigingsmiddelen op koolwaterstofbasis op of rond de bevestigingsankers en schroeven kan nadelige gevolgen hebben voor het kunststof materiaal en mogelijk scheuren en vroegtijdige verzwakking van het product veroorzaken.

OPMERKING: Dit apparaat is getest en voldoet aan de normen voor een digitaal apparaat van klasse B, volgens deel 15 van de FCC-voorschriften. Deze normen zijn bedoeld om redelijke bescherming te bieden tegen schadelijke storing bij installatie in een woonomgeving. Dit apparaat genereert en gebruikt radiofrequente energie en kan deze uitstralen en het kan, als het niet wordt geïnstalleerd en gebruikt volgens de instructies, schadelijke storing veroorzaken aan radiocommunicatie. Er is echter geen garantie dat er geen storing zal optreden bij een bepaalde installatie. Als dit apparaat schadelijke storing veroorzaakt aan de ontvangst van radio of tv, hetgeen kan worden bepaald door het apparaat aan en uit te zetten, wordt geadviseerd te trachten de storing te verhelpen door een of meer van de volgende maatregelen:

- Draai of verplaats het ontvangende product of de ontvangstantenne.
- Vergroot de afstand tussen de apparatuur en de ontvanger.
- Sluit de apparatuur aan op een stopcontact van een andere groep dan de groep waarop de ontvanger is aangesloten.
- Voor hulp neemt u contact op met de dealer of een ervaren radio- of tv-technicus.

Veranderingen of aanpassingen die niet uitdrukkelijk zijn goedgekeurd door Bose Corporation kunnen leiden tot het vervallen van de bevoegdheid van de gebruiker om dit apparaat te gebruiken.

Dit apparaat voldoet aan deel 15 van de FCC-voorschriften en RSS-norm(en) van ISED Canada voor vergunningsvrije apparaten. Op het gebruik zijn de volgende twee voorwaarden van toepassing: (1) Dit apparaat mag geen schadelijke storing veroorzaken, en (2) dit apparaat moet bestand zijn tegen alle externe storing, waaronder storing die een ongewenste werking tot gevolg kan hebben.

Dit apparaat moet worden geïnstalleerd en gebruikt met een minimale afstand van 20 cm tussen de zender en uw lichaam.

CAN ICES-3(B)/NMB-3(B)

Voor Europa: Frequentieband 2400 tot 2483,5 MHz. | Maximaal zendvermogen minder dan 20 dBm EIRP.

Het maximaal zendvermogen blijft dusdanig onder de wettelijk vastgestelde limieten dat het product volgens de toepasselijke regelgeving geen SAR-toetsing behoeft en hiervan is vrijgesteld.



Dit symbool betekent dat het product niet mag worden weggegooid als huishoudelijk afval en naar een geschikt inzamelpunt voor recycling moet worden gebracht. Het op de juiste wijze afvoeren en recyclen helpt natuurlijke hulpbronnen, de menselijke gezondheid en het milieu te beschermen. Voor meer informatie over het afvoeren en recyclen van dit product neemt u contact op met de gemeente waar u woont, de afvalverwerkingsinstantie of de winkel waar u dit product hebt gekocht.

Technische voorschriften m.b.t. radiofrequente apparaten met laag vermogen: Zonder toestemming van de NCC mogen bedrijven, ondernemingen of gebruikers de oorspronkelijke eigenschappen en werking van goedgekeurde radiofrequente apparaten met laag vermogen niet wijzigen en evenmin de frequentie daarvan wijzigen of het zendvermogen verhogen. Radiofrequente apparaten met laag vermogen mogen de veiligheid van vliegtuigen niet beïnvloeden en wettelijke communicaties niet verstoren. Als een dergelijke storing wordt vastgesteld, moet de gebruiker onmiddellijk stoppen met het gebruik van het apparaat tot dit niet langer storing veroorzaakt. Onder de genoemde wettelijke communicaties wordt verstaan dat radiocommunicatie wordt gebruikt in overeenstemming met de Telecommunications Management Act (wet op telecommunicatiebeheer). Radiofrequente apparaten met laag vermogen moeten bestand zijn tegen storing van wettelijke communicaties of apparaten die ISM-radiogolven uitstralen.

Tabel m.b.t. de stroomopname van het product

Het product voldoet aan de hieronder vermelde normen of documenten, in overeenstemming met de Richtlijn 2009/125/EG betreffende de eisen inzake ecologisch ontwerp voor energiegerelateerde producten en de 'Ecodesign for Energy-Related Products and Energy Information (Amendment) (EU Exit) Regulations 2020': Verordening (EG) nr. 1275/2008, als gewijzigd door Verordening (EU) nr. 801/2013.

Vereiste informatie over stroomopname	Vermogensmodi	
	Stand-by	Netwerk op stand-by
Energieverbruik in de aangegeven vermogensmodus, bij een ingangsspanning van 230 V/50 Hz	≤ 0,5 W	n.v.t.*
Tijd waarna de apparatuur automatisch naar de modus wordt overgeschakeld	< 2,5 uur	n.v.t.*
Energieverbruik met het netwerk op stand-by als alle bedrade netwerkpoorten aangesloten zijn en alle draadloze netwerkpoorten geactiveerd zijn, bij een ingangsspanning van 230 V/50 Hz	n.v.t.	n.v.t.*
Procedures voor het deactiveren/activeren van netwerkpoorten. Door het deactiveren van alle netwerken wordt de stand-bymodus ingeschakeld.	<p>Bluetooth®: Deactiveer door de <i>Bluetooth</i>-knop 10 seconden ingedrukt te houden om de koppellijst te wissen. Activeer door te koppelen met een <i>Bluetooth</i>-bron.</p> <p>*product maakt geen gebruik van netwerkstand-by voor een <i>Bluetooth</i>-verbinding en kan niet worden geconfigureerd voor een netwerk via Wi-Fi® of ethernet.</p>	

Technische informatie over de externe voedingsbron

De bij het product geleverde externe voeding voldoet aan de hieronder vermelde normen of documenten, in overeenstemming met de Richtlijn 2009/125/EG betreffende de eisen inzake ecologisch ontwerp voor energiegerelateerde producten en de 'Ecodesign for Energy-Related Products and Energy Information (Amendment) (EU Exit) Regulations 2020': Verordening (EU) 2019/1782

Fabrikant	Bose Products B.V.
KVK-nummer	36037901
Adres	Gorslaan 60 1441 RG Purmerend Nederland
Modelaanduiding	DT20V-1.8C-DC
Ingangsspanning	100-240 V
Ingangsfrequentie (wisselstroom)	50/60 Hz
Uitgangsspanning	20 V (gelijkstroom)
Uitgangsstroom	1,8 A
Uitgangsvermogen	36 W
Gemiddelde actieve efficiëntie	89,6%
Efficiëntie bij lage belasting (10%)	90,1%
Opgenomen elektrisch vermogen in niet-belaste toestand	0,08 W



Fabricagedatum: Het achtste cijfer in het serienummer geeft het fabricagejaar aan. "3" is 2013 of 2023.

Importeurs: Bose Electronics (Shanghai) Company Limited, Level 6, Tower D, No. 2337 Gudai Rd. Minhang District, Shanghai 201100 | Bose Products B.V., Gorslaan 60, 1441 RG Purmerend, Nederland | Bose de México S. de R.L. de C.V., Avenida Prado Sur #150, Piso 2, Interior 222 y 223, Colonia Lomas de Chapultepec V Sección, Miguel Hidalgo, Ciudad de México, C.P. 11000 Telefoonnummer: +5255 (5202) 3545 | Bose Limited (H.K.), 9F., No. 10, Sec. 3, Minsheng E. Road, Zhongshan Dist. Taipei City 10480, Telefoonnummer: +886-2-2514 7676 | Bose Limited, Bose House, Quayside Chatham Maritime, Chatham, Kent, ME4 4QZ, United Kingdom

Ingangsspecificaties: 20 V --- 30 W MAX

De CMIIT-ID bevindt zich op de onderkant van de soundbar.

Californië: Bevat lithium-ion-batterij met perchlooraat - mogelijk zijn speciale verwerkingsvoorschriften van toepassing. Raadpleeg www.dtsc.ca.gov/hazardouswaste/perchlorate

Tabel m.b.t. de beperking van gevaarlijke stoffen in China

Naam onderdeel	Namen van en gehalte aan giftige of gevaarlijke stoffen of elementen					
	Giftige of gevaarlijke stoffen en elementen					
	Lood (Pb)	Kwik (Hg)	Cadmium (Cd)	Zeswaardig chroom (Cr(VI))	Polybroombifenyl (PBB)	Polybroomdifenylether (PBDE)
PCB's	X	o	o	o	o	o
Metalen onderdelen	X	o	o	o	o	o
Plastic onderdelen	o	o	o	o	o	o
Luidsprekers	X	o	o	o	o	o
Kabels	X	o	o	o	o	o

Deze tabel is opgesteld in overeenstemming met de bepalingen van SJ/T 11364.

O: Geeft aan dat het gehalte aan deze giftige of gevaarlijke stof in alle homogene materialen van dit onderdeel onder de maximaal toegelaten waarden in GB/T 26572 ligt.

X: Geeft aan dat de giftige of gevaarlijke stof in minstens één van de voor dit onderdeel gebruikte homogene materialen boven de maximaal toegelaten waarden in GB/T 26572 ligt.



Tabel m.b.t. de beperking van gevaarlijke stoffen in Taiwan

Naam van de apparatuur: Versterkte luidspreker Typeaanduiding: 418775						
Stoffen waarvoor beperkingen gelden, met de bijbehorende chemische symbolen						
Onderdeel	Lood (Pb)	Kwik (Hg)	Cadmium (Cd)	Zeswaardig chroom (Cr+6)	Polybroombifenylen (PBB)	Polybroomdifenylethers (PBDE)
PCB's	-	o	o	o	o	o
Metalen onderdelen	-	o	o	o	o	o
Plastic onderdelen	o	o	o	o	o	o
Luidsprekers	-	o	o	o	o	o
Kabels	-	o	o	o	o	o

Opmerking 1: "o" geeft aan dat de procentuele inhoud van de stof waarvoor beperkingen gelden het percentage van de referentiewaarde voor aanwezigheid niet overschrijdt.

Opmerking 2: "-" geeft aan dat de stof waarvoor beperkingen gelden overeenkomt met de uitzondering.

Op dit product zijn de **Gebruiksvoorwaarden van Bose** van toepassing: worldwide.bose.com/termsofuse

Dit product wordt gedekt door een beperkte garantie van Bose, die is in te zien op worldwide.bose.com/Warranty

Het *Bluetooth*[®]-woordmerk en de bijbehorende logo's zijn gedeponeerde handelsmerken die het eigendom zijn van Bluetooth SIG, Inc. en het gebruik van dergelijke merken door Bose Corporation gebeurt onder licentie.

 Dolby, Dolby Audio en het dubbele-D-symbool zijn handelsmerken van Dolby Laboratories Licensing Corporation. Vervaardigd onder licentie van Dolby Laboratories. Vertrouwelijke niet-gepubliceerde werken. Copyright 1992-2019 Dolby Laboratories. Alle rechten voorbehouden.

 De termen HDMI en HDMI High-Definition Multimedia Interface, de zgn. 'trade dress' (handelsstijl) van HDMI en de HDMI-logo's zijn handelsmerken of gedeponeerde handelsmerken van HDMI Licensing Administrator, Inc.

Bose is een handelsmerk van Bose Corporation. | Hoofdkantoor Bose Corporation: 1-877-230-5639 | ©2024 Bose Corporation. Niets in deze uitgave mag worden gereproduceerd, gewijzigd, gedistribueerd of op andere wijze gebruikt zonder voorafgaande schriftelijke toestemming.

Vul het volgende in en bewaar deze informatie voor uw administratie

De serie- en modelnummers vindt u aan de achterkant van de soundbar.

Serienummer: _____

Modelnummer: 418775

Bewaar uw aankoopbewijs. Dit is een goed moment om uw Bose-product te registreren. Dit kan eenvoudig door naar worldwide.bose.com/ProductRegistration te gaan.

WAT ZIT ER IN DE DOOS

Inhoud	12
--------------	----

PLAATSING VAN DE SOUNDBAR

Aanbevelingen	13
De soundbar aan de muur bevestigen	14
Het geluid bijstellen voor muurbevestiging	14

DE SOUNDBAR INSTALLEREN

Kabelopties	15
De soundbar op de tv aansluiten	16
Optie 1: Optische kabel (voorkeursoptie)	16
Optie 2: Coaxkabel (niet bijgeleverd)	17
De soundbar op het lichtnet aansluiten	18
Bevestigingsring	18
De luidsprekers van de tv uitzetten	19
Het geluid controleren	19

BEDIENING VAN DE SOUNDBAR

Funcities op de afstandsbediening	20
In- en uitschakelen	21
Automatisch ontwaken	22
Volume	23
Bronnen	24
Spraakmodus	25
De lage tonen bijstellen	26
De lage tonen resetten	27
Een afstandsbediening van een andere fabrikant programmeren	27

BLUETOOTH®-VERBINDINGEN

Een mobiel apparaat verbinden.....	28
De verbinding met een mobiel apparaat verbreken.....	29
Een mobiel apparaat opnieuw verbinden.....	29
Nog een mobiel apparaat verbinden.....	30
Schakelen tussen verbonden apparaten.....	30
De lijst met apparaten van de soundbar wissen.....	30

STATUS VAN DE SOUNDBAR

Aan/uit-, volume- en foutstatus.....	31
<i>Bluetooth</i> -status.....	31

ALTERNATIEVE INSTALLATIEMETHODE

Geen geluid uit een of meer bronnen die op de tv zijn aangesloten.....	32
Geen optische of coaxiale poort op de tv.....	32
Een bron op de soundbar aansluiten.....	33
Een analoge poort van een bron op de soundbar aansluiten.....	34
Twee bronnen op de soundbar aansluiten.....	35
Twee op de soundbar aangesloten bronnen gebruiken.....	37
Een hoofdtelefoonpoort van een tv op de soundbar aansluiten.....	38

BOSE-PRODUCTEN VERBINDEN

Een Bose Home Speaker of Soundbar verbinden.....	39
Compatibele producten.....	39
Verbinden via de Bose-app.....	39
Opnieuw verbinden met een Bose Home Speaker of Soundbar.....	40

VERZORGING EN ONDERHOUD

De batterij van de afstandsbediening vervangen 41

De soundbar schoonmaken 43

Reserveonderdelen en accessoires..... 43

Beperkte garantie 43

PROBLEMEN OPLOSSEN

Probeer deze oplossingen eerst..... 44

Andere oplossingen..... 44

INHOUD

Controleer of de volgende onderdelen aanwezig zijn:



Bose Solo Soundbar Series II

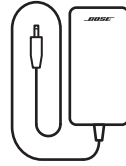

Voeding

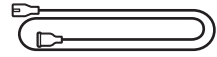

Netsnoer*

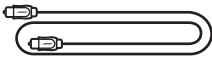

Optische kabel

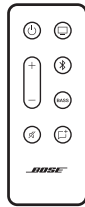

Afstandsbediening
(inclusief batterij)

* Kan worden geleverd met meerdere netsnoeren. Gebruik het netsnoer voor uw regio.

OPMERKING: Als een deel van het product ontbreekt of beschadigd lijkt te zijn, mag u het product niet gebruiken. Ga naar support.bose.com/SBSoloii voor artikelen over het oplossen van problemen, filmpjes en het repareren of vervangen van producten.

AANBEVELINGEN

- Plaats de soundbar niet in of in de buurt van metalen kasten, andere audio-/videocomponenten en directe warmtebronnen.
- Plaats de soundbar direct onder (bij voorkeur) of boven de tv, met het rooster van de luidspreker naar de kamer gericht.
- Plaats de soundbar met de rubberen voetjes op een stabiel en vlak oppervlak. Voor een goede ondersteuning moeten beide voetjes op het oppervlak rusten. Trillingen kunnen ertoe leiden dat de soundbar gaat schuiven, met name op gladde oppervlakken zoals marmer, glas of glad gepolijst hout.
- Als u de soundbar op een schap of tv-standaard plaatst, plaats de voorkant van de soundbar dan zo dicht mogelijk bij de voorkant van de schap of tv-standaard voor een optimale geluidskwaliteit.
- Zorg dat er een afstand van minimaal 1 cm is tussen de achterkant van de soundbar en andere oppervlakken. Als de openingen aan deze kant worden geblokkeerd, heeft dit invloed op de geluidskwaliteit.
- Zorg dat er een stopcontact in de buurt is.
- Om draadloze storing te voorkomen, houdt u andere draadloze apparatuur op een afstand van 30-90 cm van de soundbar.
- Voor een optimale geluidskwaliteit mag de soundbar niet in een kast of diagonaal in een hoek worden geplaatst.
- Plaats geen voorwerpen op de soundbar.

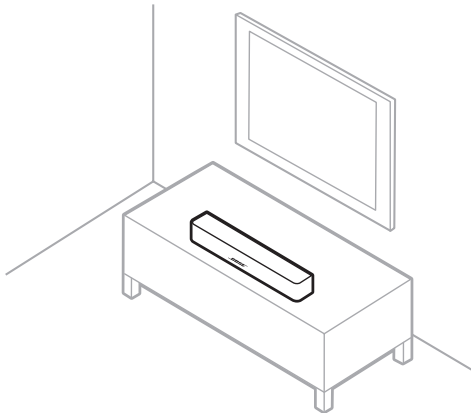

LET OP: Plaats de soundbar wanneer deze in gebruik is NIET op de voorkant, achterkant of bovenkant.

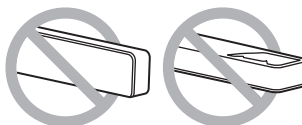

DE SOUNDBAR AAN DE MUUR BEVESTIGEN

U kunt de soundbar aan een muur bevestigen. Volg de instructies voor muurbevestiging die bij de soundbar zijn bijgeleverd.

LET OP: Gebruik GEEN ander materiaal om de soundbar te bevestigen.

Het geluid bijstellen voor muurbevestiging

Houd op de afstandsbediening de spraakmodusknop  5 seconden ingedrukt totdat het statuslampje op de soundbar oranje knippert (zie pagina 31).

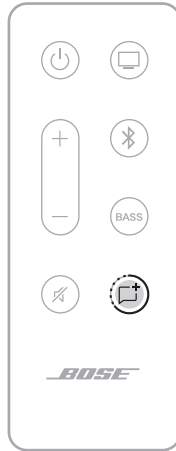

OPMERKING: Als u de soundbar van de muur verwijdert, herhaal dit dan om de soundbar terug te zetten op de standaard audio-instellingen.

KABELOPTIES

Sluit de tv op de soundbar aan met een van beide kabelopties.

- **Optie 1:** Optische kabel (voorkeursoptie)
- **Optie 2:** Coaxkabel (niet bijgeleverd)

OPMERKING: Als de tv geen optische of coaxiale poort heeft, zie dan “Alternatieve installatiemethode” op pagina 32.

1. Ga naar het paneel met de poort **Audio OUT** (optical) aan de achterkant van de tv.

OPMERKING: U moet de audiokabel aansluiten via het paneel Audio OUT.

Het aansluitpaneel kan er op uw tv anders uitzien dan afgebeeld.
Let op de vorm of kleur (coaxiaal) van de poort.

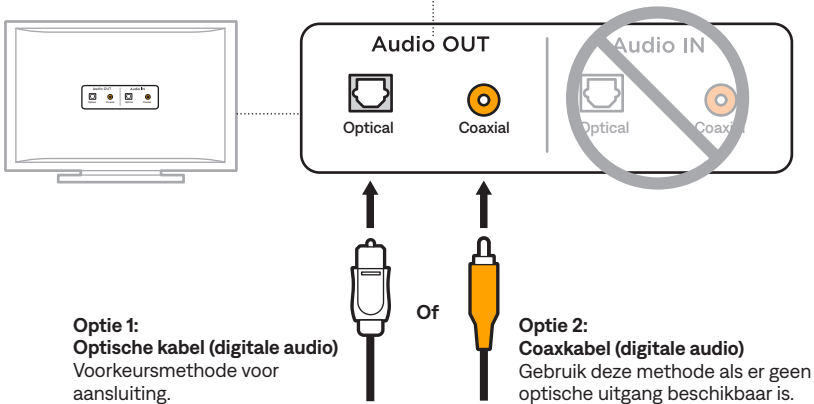

2. Kies een audiokabel.

DE SOUNDBAR OP DE TV AANSLUITEN

Optie 1: Optische kabel (voorkeursoptie)

1. Verwijder de kabeldopjes aan de uiteinden van de optische kabel.

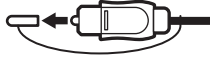

LET OP: Zorg dat u de kabeldopjes aan beide uiteinden van de optische kabel hebt verwijderd. Als u de dopjes niet verwijdert of de stekker er verkeerd insteekt, kan dit leiden tot schade aan de stekker en/of de poort.

2. Lijn de stekker aan één uiteinde van de kabel uit met de poort **Optical OUT** van de tv en steek de stekker er voorzichtig in.
3. Houd de stekker aan het andere uiteinde van de optische kabel vast met het Bose-logo omlaag gericht.
4. Lijn de stekker uit met de poort **OPTICAL** van de soundbar en steek de stekker er voorzichtig in.

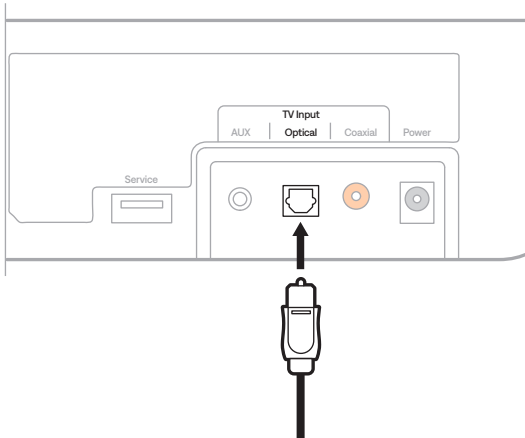

OPMERKING: De poort is voorzien van een scharnierend klepje dat naar binnen draait bij het insteken van de stekker.

5. Duw de stekker stevig in de poort totdat u een klikje hoort of voelt.



Optie 2: Coaxkabel (niet bijgeleverd)

1. Sluit één uiteinde van de coaxkabel aan op de coaxiale poort van de tv.
2. Sluit het andere uiteinde van de coaxkabel aan op de poort **Coaxial** op de soundbar.

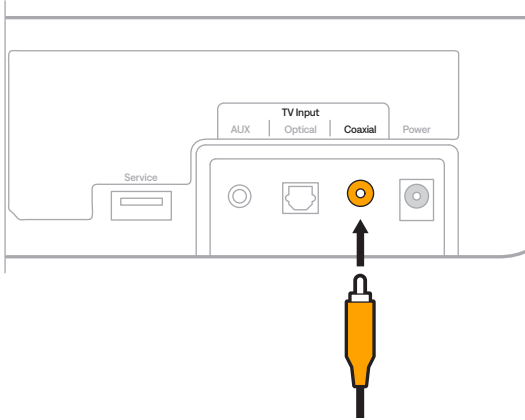

DE SOUNDBAR OP HET LICHTNET AANSLUITEN

1. Sluit het netsnoer aan op de voeding.

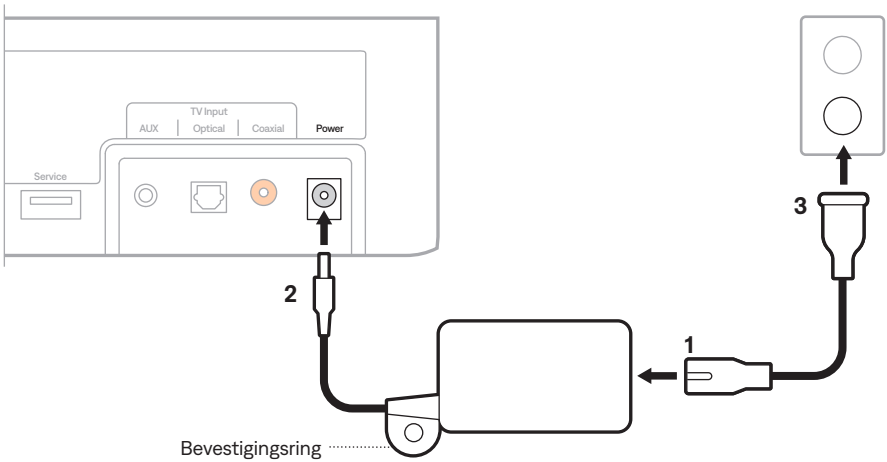

2. Sluit de voeding aan op de poort **Power** aan de achterkant van de soundbar.
3. Sluit het andere uiteinde van het netsnoer aan op een werkend stopcontact.

De soundbar wordt ingeschakeld en u hoort een toon.

Bevestigingsring

Maak de bevestigingsring met kabelbinders of broodclipjes (niet bijgeleverd) vast aan de muurbeugel van de tv om de voeding te verbergen achter de tv.

DE LUIDSPREKERS VAN DE TV UITZETTEN

Om te vermijden dat u een vervormd geluid hoort, zet u de luidsprekers van de tv uit.

Raadpleeg de gebruikershandleiding van de tv voor meer informatie.

TIP: De audio-instellingen bevinden zich meestal in het tv-menu.

HET GELUID CONTROLEREN

1. Schakel de tv in.
2. Als u een kabel-/satellietdecoder of andere secundaire bron gebruikt:
 - a. Schakel deze bron in.
 - b. Selecteer de bijbehorende tv-ingang.
3. Schakel de soundbar in (zie pagina 21).

U hoort geluid uit de soundbar.

4. Druk op de afstandsbediening op de knop Dempen .

U hoort geen geluid uit de luidsprekers van de tv of uit de soundbar.

OPMERKING: Als er geen geluid uit de soundbar komt of als er geluid uit de luidsprekers van de tv komt, zie dan "Problemen oplossen" op pagina 44.

FUNCTIES OP DE AFSTANDSBEDIENING

Gebruik de afstandsbediening om de soundbar en *Bluetooth*-verbindingen te bedienen.

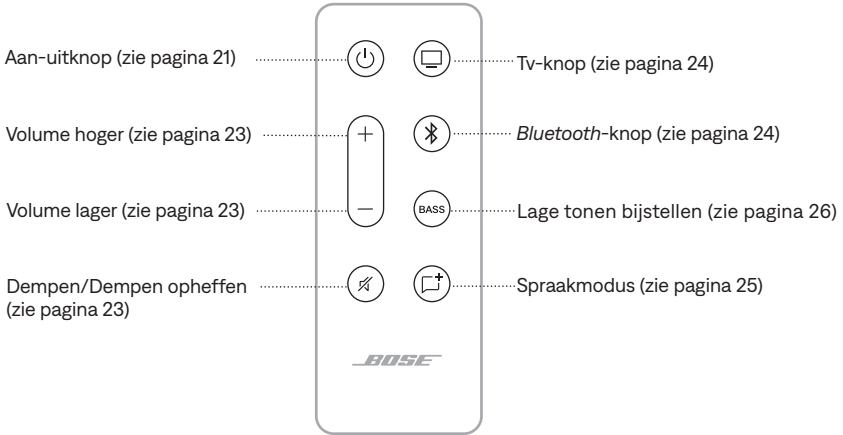

In- en uitschakelen

Druk op de afstandsbediening op de aan-uitknop  om de soundbar in of uit te schakelen.

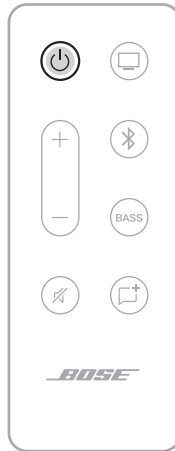

Wanneer de soundbar wordt ingeschakeld, wordt deze standaard ingesteld op de laatst actieve bron.

OPMERKINGEN:

- Wanneer u de soundbar op een stopcontact aansluit, wordt de soundbar automatisch ingeschakeld.
- Wanneer de soundbar voor het eerst wordt ingeschakeld, wordt standaard de tv  gebruikt als bron.
- De soundbar wordt uitgeschakeld na 60 minuten zonder activiteit.

Automatisch ontwaken

U kunt de soundbar zo instellen dat deze automatisch wordt ingeschakeld wanneer er een geluidssignaal wordt ontvangen.

Als u wilt schakelen tussen automatisch ontwaken en de standaardinstelling voor in- en uitschakelen, houdt u op de afstandsbediening de aan-uitknop  ingedrukt totdat u drie tonen hoort en het statuslampje op de soundbar drie keer knippert (zie pagina 31).



Het statuslampje brandt gedimd oranje wanneer de soundbar uitstaat en automatisch ontwaken is ingeschakeld.

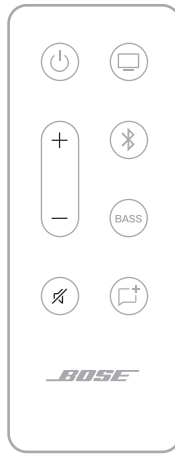

Volume



FUNCTIE	WAT TE DOEN
Volume hoger	Druk op +. OPMERKING: Om het volume snel hoger te zetten, houdt u + ingedrukt.
Volume lager	Druk op —. OPMERKING: Om het volume snel lager te zetten, houdt u — ingedrukt.
Dempen/ Dempen opheffen	Druk op  . Wanneer het geluid wordt gedempt, knippert het statuslampje groen totdat het geluid weer wordt ingeschakeld. OPMERKING: Wanneer de spraakmodus is ingeschakeld en het geluid is gedempt, knippert het statuslampje oranje. Tip: U kunt ook op + drukken om het geluid weer in te schakelen.

Bronnen

U kunt de tv en *Bluetooth*-verbindingen bedienen met de afstandsbediening.

Om een bron te selecteren, drukt u op de afstandsbediening op de knop  (tv) of  (*Bluetooth*).

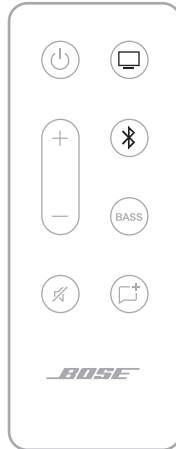

SPRAAKMODUS

Spraakmodus verbetert de helderheid van spraak en zang in films, tv-programma's en podcasts door de audiobalans van het systeem aan te passen.

Druk op de afstandsbediening op de spraakmodusknop  om te wisselen tussen de spraakmodus en de standaard audio-instellingen.

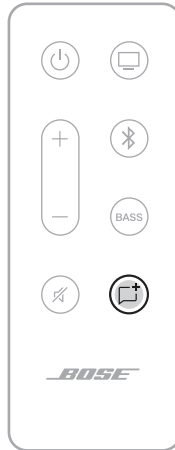

Wanneer de spraakmodus is ingeschakeld, brandt het lampje voor de huidige bron groen (zie pagina 31).

OPMERKING: Wanneer u de spraakmodus inschakelt, blijft deze ingeschakeld voor de huidige bron, ook als u overschakelt op een andere bron of de soundbar uitschakelt. Druk opnieuw op  om de spraakmodus voor een bron uit te schakelen.

DE LAGE TONEN BIJSTELLEN

1. Druk op de afstandsbediening op **BASS**.



De status- en *Bluetooth*-lampjes op de soundbar knipperen drie keer wit.

2. Stel de lage tonen op een van de volgende manieren bij:
 - Druk op Volume hoger + om de lage tonen hoger te zetten.
 - Druk op Volume lager — om de lage tonen lager te zetten.

De status- en *Bluetooth*-lampjes op de soundbar geven de huidige instelling voor de lage tonen aan.

INSTELLING VOOR LAGE TONEN	STATUSLAMPJE	BLUETOOTH-LAMPJE
2 (maximum)	■	□
1	■	□
0 (standaard)	□	□
-1	□	■
-2 (minimum)	□	■

3. Druk op **BASS**.

De soundbar slaat de huidige instelling voor de lage tonen op.

OPMERKING: Voor een optimale geluidskwaliteit voor programma's met alleen spraak, zoals nieuws- en praatprogramma's, zie "Spraakmodus" op pagina 25.

DE LAGE TONEN RESETTEN

Houd op de afstandsbediening **BASS** ingedrukt totdat de status- en *Bluetooth*-lampjes op de soundbar drie keer knipperen.



De lage tonen worden dan teruggezet op de oorspronkelijke fabrieksinstellingen.

EEN AFSTANDSBEDIENING VAN EEN ANDERE FABRIKANT PROGRAMMEREN

U kunt een afstandsbediening van een andere fabrikant, zoals de afstandsbediening van de kabel-/satellietdecoder, programmeren om de soundbar te bedienen. Raadpleeg de gebruikershandleiding of website van de andere fabrikant voor instructies.

Nadat de afstandsbediening van een andere fabrikant geprogrammeerd is, kunt u daarmee basisfuncties uitvoeren zoals in- en uitschakelen en het volume regelen.

Met draadloze *Bluetooth*-technologie kunt u muziek streamen vanaf mobiele apparaten zoals smartphones, tablets en laptopcomputers. Voordat u muziek van een apparaat kunt streamen, moet u het apparaat met de soundbar verbinden.

EEN MOBIEL APPARAAT VERBINDEN

1. Houd op de afstandsbediening de *Bluetooth*-knop  ingedrukt totdat het *Bluetooth*-lampje op de soundbar blauw knippert.



2. Zet op uw mobiele apparaat de *Bluetooth*-functie aan.

TIP: Het *Bluetooth*-menu bevindt zich gewoonlijk in het menu Instellingen.

3. Selecteer de soundbar in de lijst met apparaten.

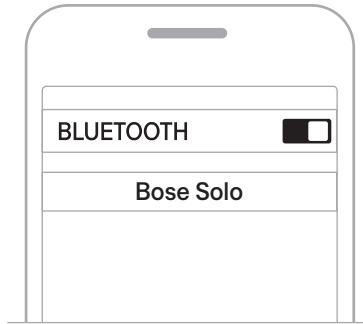

Als er verbinding is, hoort u een toon. Het *Bluetooth*-lampje brandt continu wit. De soundbar verschijnt in de lijst met apparaten van het mobiele apparaat.

DE VERBINDING MET EEN MOBIEL APPARAAT VERBREKEN

Gebruik het *Bluetooth*-menu van uw mobiele apparaat om de verbinding met de soundbar te verbreken.

TIP: U kunt ook de *Bluetooth*-functie op uw mobiele apparaat uitschakelen om de verbinding te verbreken. Als u de *Bluetooth*-functie uitschakelt, worden ook alle verbindingen met andere apparaten verbroken.

EEN MOBIEL APPARAAT OPNIEUW VERBINDEN

Druk op de afstandsbediening op de *Bluetooth*-knop .

De soundbar probeert opnieuw verbinding te maken met de twee laatst verbonden apparaten. Terwijl de verbinding wordt gemaakt, knippert het *Bluetooth*-lampje op de soundbar wit. Zodra de verbinding tot stand is gebracht, hoort u een toon en brandt het *Bluetooth*-lampje op de soundbar continu wit.

OPMERKINGEN:

- Zorg dat de *Bluetooth*-functie op uw mobiele apparaat is ingeschakeld.
- Het mobiele apparaat moet zich binnen een afstand van 9 meter van de soundbar bevinden en ingeschakeld zijn.

NOG EEN MOBIEL APPARAAT VERBINDEN

U kunt maximaal acht apparaten in de lijst met apparaten van de soundbar opslaan en de soundbar kan met twee apparaten tegelijk actief verbonden zijn.

OPMERKING: U kunt van slechts één apparaat tegelijk audio afspelen.

1. Houd op de afstandsbediening de *Bluetooth*-knop \times ingedrukt totdat het *Bluetooth*-lampje op de soundbar blauw knippert.
2. Selecteer de soundbar in de lijst met apparaten op uw mobiele telefoon.

OPMERKING: Zorg dat de *Bluetooth*-functie op uw mobiele apparaat is ingeschakeld.

SCHAKELEN TUSSEN VERBONDEN APPARATEN

1. Pauzeer de audio op uw eerste apparaat.
2. Speel audio af op uw tweede apparaat.

DE LIJST MET APPARATEN VAN DE SOUNDBAR WISSEN

1. Houd op de afstandsbediening \times 10 seconden ingedrukt totdat het *Bluetooth*-lampje op de soundbar blauw knippert.
2. Verwijder de soundbar uit de *Bluetooth*-lijst op uw apparaat.

Alle apparaten worden gewist en de soundbar is klaar om te verbinden (zie pagina 28).

De ledlampjes aan de voorkant van de soundbar geven de status van de soundbar aan.



AAN/UIT-, VOLUME- EN FOUTSTATUS

Toont de aan/uit-, volume- en foutstatus.

STATUSLAMPJE	SYSTEEMSTATUS
Uit	Uitgeschakeld (stand-by)
Brandt continu groen	Ingeschakeld
Knippert groen	Geluid gedempt
Brandt gedimd oranje	Stand-by, automatisch ontwaken aan
Brandt continu oranje	Spraakmodus
Knippert oranje	Spraakmodus, geluid gedempt
Knippert rood	Fout - neem contact op met de Bose-klantenservice

BLUETOOTH-STATUS

Toont de status van de *Bluetooth*-verbinding met mobiele apparaten.

BLUETOOTH-LAMPJE	SYSTEEMSTATUS
Knippert blauw	Klaar om te verbinden
Knippert wit	Bezig met verbinden
Brandt continu wit	Verbonden

Het kan om de volgende redenen nodig zijn om een andere installatiemethode te gebruiken:

- Geen geluid uit een of meer bronnen die op de tv zijn aangesloten.
- Geen optische of coaxiale poort op de tv.

GEEN GELUID UIT EEN OF MEER BRONNEN DIE OP DE TV ZIJN AANGESLOTEN

Sommige tv's geven het geluid van aangesloten bronnen niet door aan de soundbar. Gebruik een andere installatiemethode om uw bron(nen) op de soundbar aan te sluiten.

PROBLEEM	WAT TE DOEN
Geen geluid uit een bron die op de tv is aangesloten	Sluit uw bron op de soundbar aan door gebruik te maken van een van beide kabelopties (zie pagina 33).
Geen geluid uit twee bronnen die op de tv zijn aangesloten	Sluit uw bronnen op de soundbar aan door gebruik te maken van optie 1 of optie 2 (zie pagina 35).

GEEN OPTISCHE OF COAXIALE POORT OP DE TV

Sommige tv's hebben geen optische of coaxiale poort. Gebruik een andere installatiemethode om de tv op de soundbar aan te sluiten.

PROBLEEM	WAT TE DOEN
Tv heeft alleen een analoge poort	Sluit de tv aan met een stereokabel van 3,5 mm naar tulpstekkers (niet bijgeleverd). Zie pagina 34.
Tv heeft alleen een hoofdtelefoonpoort	Sluit de tv aan met een stereokabel van 3,5 mm (niet bijgeleverd). Zie pagina 38.
De tv heeft geen audio-uitgangen	Gebruik de audio-uitgangen op een andere bron, zoals een kabel-/satellietdecoder, om de tv op de soundbar aan te sluiten (zie pagina 33).

Een bron op de soundbar aansluiten

Als u geen geluid krijgt uit een bron die op de tv is aangesloten, zoals een dvd-/Blu-ray Disc™-speler, kabel-/satellietdecoder, gamesysteem of DVR, sluit de bron dan met een audiokabel rechtstreeks op de soundbar aan.

LET OP: Als u een optische kabel gebruikt, verwijder dan de bescherm dopjes van beide uiteinden. Als u de stekker er verkeerd insteekt, kan dit leiden tot schade aan de stekker en/of de poort.

1. Ga naar het paneel **Audio OUT** (digitaal) aan de achterkant van uw bron.

Aansluitpaneel soundbar

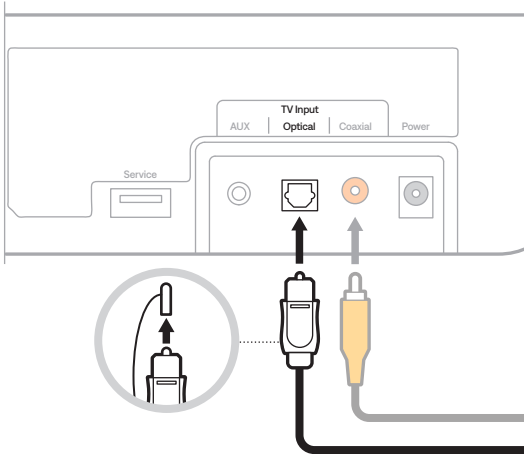

Audio OUT
Aansluitpaneel bron

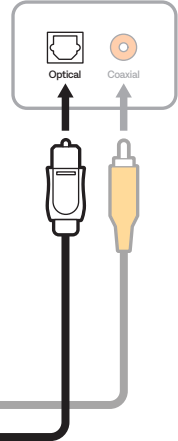

2. Kies een audiokabel.
3. Koppel de tv los van de soundbar, als u dit nog niet gedaan hebt.
4. Sluit de audiokabel vanaf het paneel **Audio Out** (digitaal) van uw bron aan op de soundbar.

OPMERKING: Koppel de videokabel van uw bron, zoals een HDMI-kabel, niet los van de tv.

Een analoge poort van een bron op de soundbar aansluiten

Als uw bron geen optische of coaxiale poort, maar alleen analoge poorten heeft (rood en wit), gebruik dan een stereokabel van 3,5 mm naar tulpstekkers (niet bijgeleverd) om de bron op de soundbar aan te sluiten.

1. Koppel de tv los van de soundbar, als u dit nog niet gedaan hebt.
2. Sluit de analoge tulpkabel aan op de tulppoorten **Audio OUT** (rood en wit) op uw bron.
3. Sluit de stereostekker aan op de poort AUX van de soundbar.

Aansluitpaneel soundbar

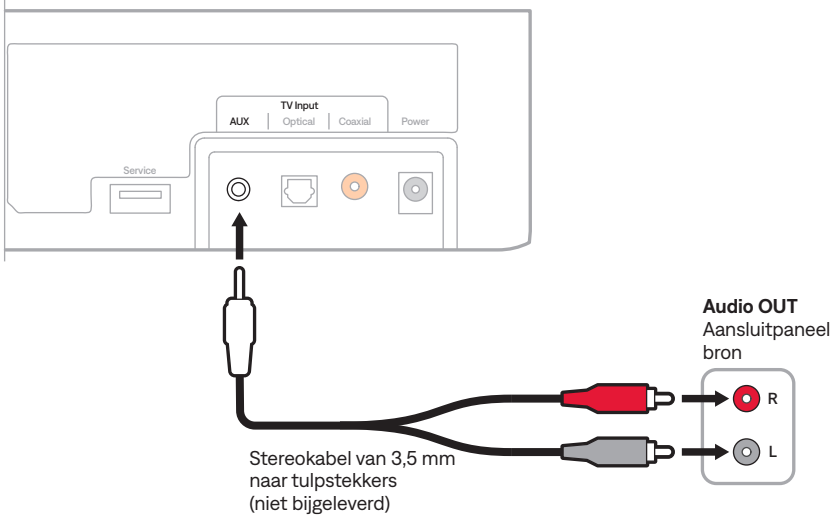

Twee bronnen op de soundbar aansluiten

Als u uit geen enkele op de tv aangesloten bron geluid krijgt, zoals een dvd-/Blu-ray Disc™-speler, kabel-/satellietdecoder, gamesysteem of DVR, sluit de bron dan rechtstreeks op de soundbar aan. Gebruik slechts één audiokabel voor elke bron.

1. Ga naar het paneel **Audio OUT** (digitaal) aan de achterkant van elke bron.
2. Kies voor elke bron een afzonderlijke audiokabel en gebruik óf optie 1 óf optie 2 (zie pagina 36).

OPMERKING: U MOET óf optie 1 óf optie 2 gebruiken. Gebruik de coaxkabel (niet bijgeleverd) en de optische kabel niet tegelijkertijd.

3. Koppel de tv los van de soundbar, als u dit nog niet gedaan hebt.
4. Sluit de afzonderlijke audiokabels vanaf het paneel **Audio Out** (digitaal) van de bijbehorende bron aan op de soundbar.

OPMERKING: Koppel de videokabel van uw bron, zoals een HDMI-kabel, niet los van de tv.

Optie 1

Deze afbeelding toont twee bronnen die zijn aangesloten met een optische kabel en een stereokabel van 3,5 mm naar tulpstekkers (niet bijgeleverd).

LET OP: Als u een optische kabel gebruikt, verwijder dan de bescherm dopjes van beide uiteinden. Als u de stekker er verkeerd insteekt, kan dit leiden tot schade aan de stekker en/of de poort.

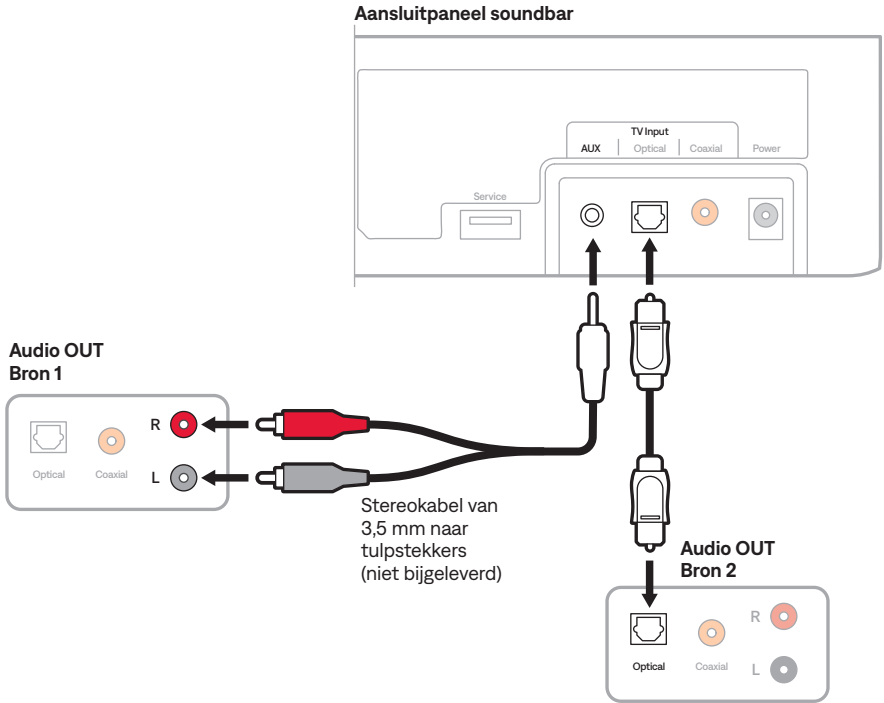

Optie 2

Deze afbeelding toont twee bronnen die zijn aangesloten met een coaxkabel (niet bijgeleverd) en een stereokabel van 3,5 mm naar tulpstekkers (niet bijgeleverd).

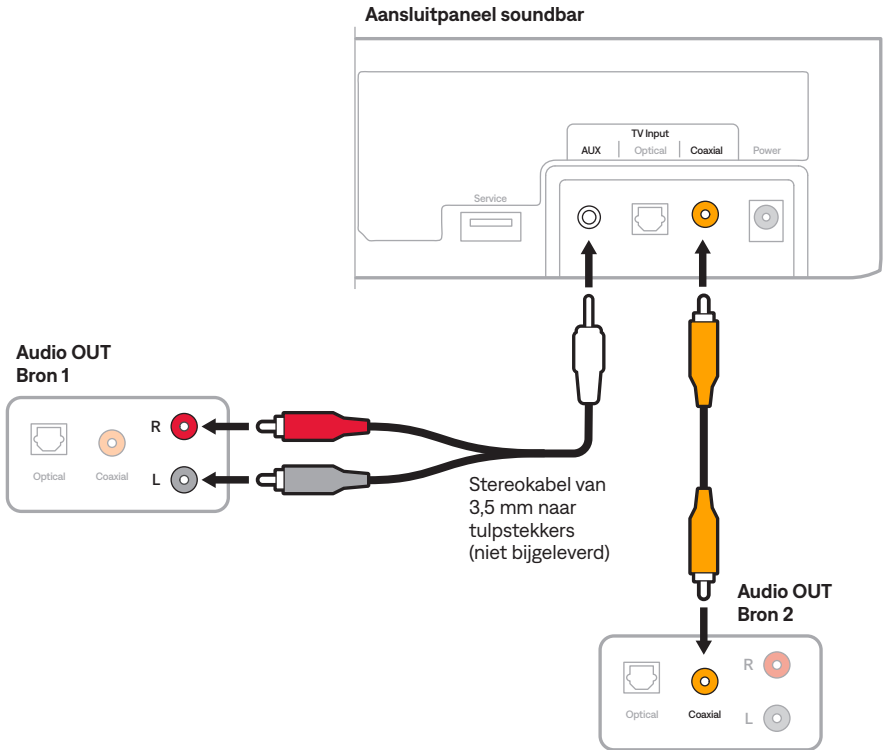

Twee op de soundbar aangesloten bronnen gebruiken

Schakel bronnen uit wanneer deze niet in gebruik zijn. Een bron kan alleen audio aan de soundbar doorgeven als de andere bron is uitgeschakeld.

Een hoofdtelefoonpoort van een tv op de soundbar aansluiten

Als de tv alleen een hoofdtelefoonpoort heeft, gebruik dan een stereokabel van 3,5 mm (niet bijgeleverd) om de tv op de soundbar aan te sluiten.

1. Sluit één uiteinde van een stereokabel van 3,5 mm aan op de hoofdtelefoonpoort van de tv.
2. Sluit het andere uiteinde van de kabel aan op de poort AUX op de soundbar.

Aansluitpaneel soundbar

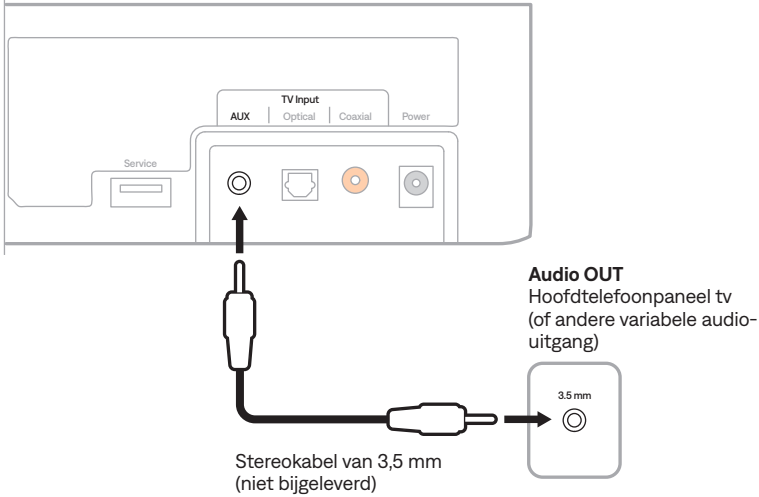

3. Zorg dat de luidsprekers van de tv aanstaan.
Raadpleeg de gebruikershandleiding van de tv voor meer informatie.
4. Voor een optimale volumeregeling vanaf de soundbar:
 - a. Stel het volume van de tv in op 75% van het maximum.
 - b. Stel het volume van de soundbar in met behulp van de afstandsbediening.

EEN BOSE HOME SPEAKER OF SOUNDBAR VERBINDEN

Met de SimpleSync-technologie van Bose kunt u uw Bose Solo Soundbar Series II verbinden met een Bose Home Speaker of Bose Soundbar, zodat u in twee verschillende kamers tegelijk naar hetzelfde liedje kunt luisteren.

OPMERKING: De SimpleSync-technologie heeft een *Bluetooth*-bereik van 9 meter. Muren en bouwmaterialen kunnen de ontvangst beïnvloeden.

Compatibele producten

U kunt de Bose Solo Soundbar Series II verbinden met alle andere producten uit de Bose Home Speaker-serie.

Populaire compatibele producten zijn onder meer:

- Bose Smart Soundbar 900
- Bose Smart Soundbar 700/Bose Soundbar 700
- Bose Smart Speaker 500/Bose Home Speaker 500
- Bose Home Speaker 300
- Bose Portable Smart Speaker/Bose Portable Home Speaker

Er worden regelmatig nieuwe producten toegevoegd. Voor meer informatie en een volledige lijst gaat u naar: support.bose.com/Groups

Verbinden via de Bose-app

1. Houd op de afstandsbediening van de Bose Solo Soundbar Series II de *Bluetooth*-knop  ingedrukt totdat het *Bluetooth*-lampje op de Bose Solo Soundbar Series II blauw knippert.
2. Voor informatie over het verbinden van een Bose Home Speaker of Bose Soundbar met de Bose-app gaat u naar: support.bose.com/Groups

OPMERKINGEN:

- Zorg dat de Bose Solo Soundbar Series II zich binnen 9 meter van uw Bose Home Speaker of Bose Soundbar bevindt.
- U kunt de Bose Solo Soundbar Series II met slechts één product tegelijk verbinden.

OPNIEUW VERBINDEN MET EEN BOSE HOME SPEAKER OF SOUNDBAR

Gebruik de Bose-app om de soundbar opnieuw te verbinden met een eerder verbonden compatibel Bose-product. Ga voor meer informatie naar: support.Bose.com/Groups

OPMERKINGEN:

- Uw Bose Home Speaker of Bose Soundbar moet zich binnen het bereik bevinden (9 m) en ingeschakeld zijn.
- Als de Bose Solo Soundbar Series II geen verbinding maakt, zie dan "De soundbar wordt niet opnieuw verbonden met een eerder verbonden Bose Home Speaker of Bose Soundbar" op pagina 46.

DE BATTERIJ VAN DE AFSTANDSBEDIENING VERVANGEN

De afstandsbediening van de soundbar werkt op een CR2032-knoopcelbatterij.

⚠ WARNING	
<ul style="list-style-type: none"> • INGESTION HAZARD: This product contains a button cell or coin battery. • DEATH or serious injury can occur if ingested. • A swallowed button cell or coin battery can cause Internal Chemical Burns in as little as 2 hours. • KEEP new and used batteries OUT OF REACH of CHILDREN • Seek immediate medical attention if a battery is suspected to be swallowed or inserted inside any part of the body. 	

OPMERKING: Voor meer informatie, zie “WAARSCHUWINGEN” op pagina 2.

1. Draai het klepje van het batterijvakje naar links (tegen de klok in) en verwijder dit.

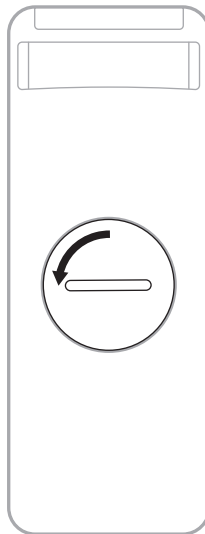

2. Plaats de nieuwe batterij met de vlakke kant naar boven, zodat het plussteken zichtbaar is.

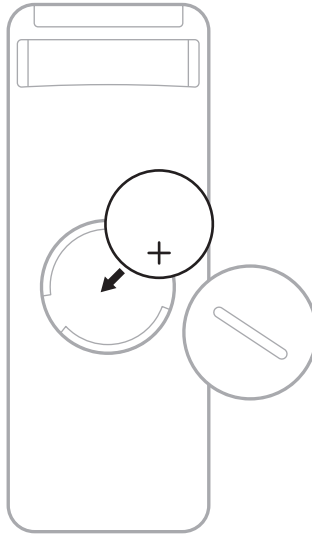

3. Plaats het klepje terug en draai dit naar rechts (met de klok mee) totdat het vastklikt. Het klepje zit pas dicht wanneer het gleufje verticaal staat.

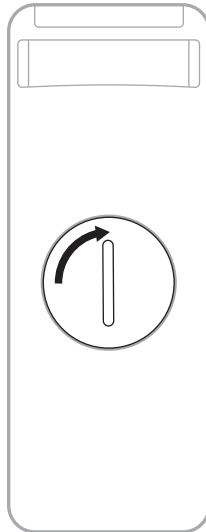

DE SOUNDBAR SCHOONMAKEN

Maak de buitenkant van de soundbar schoon met een zachte droge doek.

LET OP:

- Zorg dat er GEEN vloeistof op de soundbar of in openingen wordt gemorst.
- Blaas GEEN lucht in de soundbar.
- Gebruik GEEN stofzuiger om de soundbar schoon te maken.
- Gebruik GEEN spuitbussen in de buurt van de soundbar.
- Gebruik GEEN oplosmiddelen, chemicaliën of schoonmaakproducten die alcohol, ammoniak of schuurmiddelen bevatten.
- Zorg dat er GEEN voorwerpen in openingen vallen.

RESERVEONDERDELEN EN ACCESSOIRES

Reserveonderdelen en accessoires kunt u bestellen via de Bose-klantenservice.

Ga naar: support.Bose.com/SBSoloi

BEPERKTE GARANTIE

Voor de soundbar geldt een beperkte garantie. Ga naar onze website op worldwide.Bose.com/Warranty voor informatie over de beperkte garantie.

Om het product te registreren, gaat u naar worldwide.Bose.com/ProductRegistration voor instructies. Als u het product niet registreert, is dit niet van invloed op uw rechten onder de beperkte garantie.

PROBEER DEZE OPLOSSINGEN EERST

Als u problemen hebt met de soundbar:

- Controleer of de soundbar op een werkend stopcontact is aangesloten.
- Zorg dat alle kabels stevig vastzitten en goed zijn aangesloten.
- Controleer de statuslampjes (zie pagina 31).
- Plaats de soundbar op een afstand van 30-90 cm van mogelijke storingsbronnen (draadloze routers, draadloze telefoons, televisies, magnetrons, enz.).
- Plaats de soundbar binnen het aanbevolen bereik van uw mobiele apparaat om te zorgen dat deze goed werkt.
- Plaats de soundbar volgens de plaatsingsrichtlijnen (zie pagina 13).
- Verwijder de netstekker minstens 1 minuut uit het stopcontact en sluit deze vervolgens weer aan.

ANDERE OPLOSSINGEN

Als het probleem nog niet is verholpen, zie dan de onderstaande tabel voor symptomen van en oplossingen voor veelvoorkomende problemen. Daarnaast kunt u artikelen, filmpjes en andere informatie over het oplossen van problemen raadplegen op: support.Bose.com/SBSoloij

Als u het probleem niet kunt oplossen, neem dan contact op met de Bose-klantenservice.

Ga naar: worldwide.Bose.com/contact

SYMPTOOM	OPLOSSING
De afstandsbediening werkt niet of niet goed	<p>Controleer de batterij om te zien of deze goed is aangebracht of vervangen moet worden (zie pagina 41).</p> <p>Richt de afstandsbediening op de soundbar.</p> <p>Controleer of het statuslampje knippert wanneer u op een volumeknop of de knop Dempen op de afstandsbediening drukt.</p> <p>Verwijder de netstekker minstens 1 minuut uit het stopcontact en sluit deze vervolgens weer aan.</p>

SYMPTOOM	OPLOSSING
<p>Geen geluid</p>	<p>Hef het dempen van de soundbar op.</p> <p>Zet het volume hoger.</p> <p>Sluit de audiokabel aan op een poort op de tv met de aanduiding Audio Output of Audio OUT, niet Audio Input of Audio IN.</p> <p>Gebruik slechts één audiokabel.</p> <p>Als u een kabel-/satellietdecoder of andere secundaire bron gebruikt voor het geluid, selecteer dan de juiste tv-ingang.</p> <p>Schakel de audio-uitgang van de tv in en selecteer de juiste instelling, zoals Stereo of 5.1 Channel Audio. Raadpleeg de gebruikershandleiding van de tv voor meer informatie.</p> <p>Gebruik een alternatieve installatiemethode (zie pagina 32).</p> <p>Bij aansluiting op twee bronnen:</p> <ul style="list-style-type: none"> • Schakel de andere bron uit. • Zorg dat u niet én een optische kabel én een coaxkabel gebruikt. <p>Als de soundbar is aangesloten op een tv-uitgang met de aanduiding VARIABLE (VAR), schakel dan de luidsprekers van de tv uit, zet het volume van de tv op 75% van het maximum en hef het dempen van de tv op.</p> <p>Bij aansluiting via een hoofdtelefoonuitgang op de tv zet u het volume van de tv op het maximum.</p>
<p>Er komt geluid uit de luidspreker van de tv</p>	<p>Zet de luidsprekers van de tv uit (zie pagina 19).</p> <p>Zet het geluid van de tv uit of zachter.</p>

SYMPTOOM	OPLOSSING
<p>De soundbar speelt geen audio van het Bluetooth-apparaat</p>	<p>Op de soundbar:</p> <ul style="list-style-type: none"> • Maak verbinding met een apparaat (zie pagina 28). • Wis de lijst met apparaten van de soundbar (zie pagina 30). • Probeer verbinding te maken met een ander apparaat. • Koppel de soundbar los van het lichtnet en wacht 30 seconden. <p>Op uw <i>Bluetooth</i>-apparaat:</p> <ul style="list-style-type: none"> • Schakel de <i>Bluetooth</i>-functie uit en weer in. • Verwijder de soundbar uit het <i>Bluetooth</i>-menu. Maak opnieuw verbinding. • Gebruik een andere muziekbron. • Start het <i>Bluetooth</i>-apparaat opnieuw op. • Controleer of uw <i>Bluetooth</i>-apparaat compatibel is. Raadpleeg de gebruikershandleiding van uw <i>Bluetooth</i>-apparaat. <p>Zet het volume op de soundbar, uw mobiele apparaat en de muziekbron hoger.</p> <p>Als er twee <i>Bluetooth</i>-apparaten zijn verbonden, pauzeer dan het geluid op het eerste apparaat en speel audio af vanaf het andere apparaat.</p> <p>Verbreek de verbinding met andere <i>Bluetooth</i>-apparaten wanneer deze niet in gebruik zijn.</p> <p>Zie "Geen geluid" op pagina 45 of "Vervormd geluid."</p>
<p>Vervormd geluid</p>	<p>Als de soundbar is aangesloten op een tv-uitgang met de aanduiding VARIABLE (VAR), zet dan het volume van de tv lager.</p> <p>Sluit uw bron op de soundbar aan (zie pagina 33).</p> <p>Als u de soundbar aan de muur bevestigt, stel dan het geluid bij (zie pagina 14).</p>
<p>De soundbar maakt geen verbinding met een Bose Home Speaker of Bose Soundbar</p>	<p>Houd op de afstandsbediening van de Bose Solo Soundbar Series II de <i>Bluetooth</i>-knop  ingedrukt totdat het <i>Bluetooth</i>-lampje op de Bose Solo Soundbar Series II blauw knippert. Gebruik de Bose-app om de soundbar te verbinden met een compatibel Bose-product. Ga voor meer informatie naar: support.Bose.com/Groups</p>
<p>De soundbar wordt niet opnieuw verbonden met een eerder verbonden Bose Home Speaker of Bose Soundbar</p>	<p>Maak verbinding via de Bose-app. Deze optie bevindt zich in het menu Instellingen.</p>



886068-0010