

BOSE[®]

Bose[®] Solo 15/10 series II
TV sound system



重要安全性指示

请仔细阅读本用户指南，并将其保存以供日后参考。



等边三角形内带有箭头的电闪标志警示用户，该系统内存在未绝缘的危险电压，可能足以构成电击危险。



系统上标示的等边三角形内的感叹号标志旨在警示用户，在本用户指南中有相应的重要操作和维修指示。



警告：

- 为减少着火或电击的危险，请勿使本产品受淋或受潮。
- 本产品不得受液体淋溅或喷洒，不得将装有液体的物体（如花瓶等）置于本产品上或本产品附近。如同任何电子产品，谨防将液体溅入本产品的任何部分。使其接触液体可能会造成故障和/或火灾。
- 请勿将明火源（如点燃的蜡烛）置于本产品上或靠近本产品。
- 切勿让儿童推、拉或爬上 A/V 显示器。这可能导致倾翻，可能会造成人身伤亡。为了加强安全性和稳定性，请确保使用合适的防倾设备来固定显示器。
- 绝对不能将设备放在不平稳的表面上。设备可能会滑落，引起严重的人身伤亡。只要采取一些简单的预防措施，即可避免许多伤害，特别是对孩子的伤害。
 - 请使用设备制造商建议的橱柜或支架。
 - 仅使用可为设备提供安全支撑的家具。
 - 确保设备没有超出支撑家具的边缘。
 - 将设备置于高处的家具（比如，碗柜或书架）上时，家具和设备都要固定到合适的支撑物上。
 - 设备与支撑家具之间不要夹置布料或其他材料。
 - 告诉孩子爬到家具上触碰设备或其控件的危险性。
 - 如果您觉得您自己无法安全地对此产品进行安装，请联系专家帮忙。



警告：

- **Solo 10 系列 II 系统遥控器：**请勿吞咽电池，存在化学灼伤危险。此产品提供的遥控器中包含一个纽扣式电池。如吞入纽扣式电池，会在两小时内造成严重体内灼伤，并可能导致死亡。不要让儿童接触新的和用过的电池。如果电池仓没有关紧，请停止使用产品并且不要让儿童接触。如您认为电池可能被吞入或被塞入体内的任何部位，请立即就医。如果更换或处理不当，纽扣式电池可能会爆炸或导致着火或化学灼伤。请勿对其进行充电、拆解，也不要加热到 212°F (100°C) 以上或焚化。只能使用有关机构认可的（UL 除外）CR2032 或 DL2032 3 伏锂电池更换。请及时处理废旧电池。
- **Solo 15 系列 II 系统遥控器：**请勿拆解、打开或破碎电池组或蓄电池。切勿将电池或电池组暴露于热或火中。存放时避免阳光直射。请勿使电池短路。不要将电池随意放在一个盒子或抽屉中，它们在那里可能彼此短路或被其他金属物体短路。除非需要使用，否则不要将电池从原始包装中取出。请勿使电池受机械性冲击。如果电池漏液，请避免让液体与皮肤或眼睛接触。如果已经发生接触，请用大量水冲洗接触液体的部位，并听取医生的建议。注意电池和设备上的加 (+) 和减 (-) 号以保证使用正确。请勿使用并非为产品使用设计的任何电池组或电池。请勿让儿童接触电池。如果吞下电池，请立即就医。始终为设备购买正确的电池。保持电池清洁干燥。请用清洁的干布擦拭变脏的电池接头。只能在目标应用场合中使用电池。不使用设备时，尽量将电池取出。只能使用 AA (IEC LR06) 碱性电池更换。



小心：未经授权切勿更改产品；否则可能会影响安全性、合规性、系统性能，并可能使保修失效。



警告：本产品含有磁性材料。如果怀疑此产品会影响植入医疗设备的运行，请咨询医生。



警告：包含小部件，可能导致窒息危险。不适合 3 岁以下的儿童使用。

注意：

- 本产品的标志位于产品底部。
- 如果将电源插头或设备耦合器作为断路设备，那么此类断路设备应当保持可以随时恢复工作的状态。
- 必须在室内使用本产品。在室外、旅游汽车或船舶上使用本产品均不符合本产品的设计或测试初衷。



Bose Corporation 在此声明，本产品严格遵守 1999/5/EC 指令和其他所有适用的欧盟指令要求中的基本要求和和其他相关规定。您可以从下列位置找到完整的符合声明：www.Bose.com/compliance。



请适当处理废旧电池，遵守本地规章。请勿将其焚化。

重要安全性指示

1. 请阅读这些指示。
2. 请保留这些指示。
3. 请注意所有警告。
4. 请遵守所有指示。
5. 请勿在水附近使用本设备。
6. 请只使用干布进行清洁。
7. 请勿堵塞任何通风口。请按照制造商的说明安装。
8. 请勿安装在靠近任何热源旁，例如暖气片、热调节装置、火炉或可产生热量的其他设备（包括扩音器）。
9. 防止踩踏或挤压电源或电源线，尤其是插头、电源插座以及设备上的出口位置。
10. 只能使用制造商指定的附件/配件。
11. 在雷雨天或长时间不用时，请切断本设备电源。
12. 请向合格的维修人员咨询。如果本设备在任何方面受到损坏均需进行维修：例如电源或电源线受损；液体溅入或物体落入设备内；设备受淋或受潮；不能正常工作或跌落。



此标志表示本产品不得作为生活垃圾丢弃，必须送至相关回收部门循环利用。恰当的处理和回收有助于保护自然资源、人类健康以及自然环境。想了解更多有关本产品和回收的信息，请与当地民政部门、处理服务部或购买本产品的商店联系。

注意: 本设备已经过测试, 符合 FCC 规则第 15 部分有关 B 类数字设备的各项限制。这些限制性规定旨在防范安装在住宅中的设备产生有害干扰。本设备产生、使用并可能辐射无线电频率能量, 如果不按照指示安装和使用, 则可能会对无线电通讯造成有害干扰。然而, 按照指示安装也不能保证某些安装不会发生干扰。如果本设备确实对无线电或电视接收造成有害干扰(可通过关闭和打开本设备来确定), 用户可尝试采取以下一种或多种措施来纠正干扰:

- 调整接收天线的方向或位置。
- 增大本设备和接收器的间距。
- 将本设备和接收器电源线插入不同线路上的插座中。
- 请咨询经销商或有经验的无线电/电视技术人员以获得帮助。

未经 Bose Corporation 明确批准, 擅自更改或修改本设备会使用户运行本设备的权利失效。

本设备符合 FCC 规则第 15 部分规定和加拿大工业许可证 RSS 标准。本设备的工作情况可能出现下列两种情形: (1) 本设备不会造成有害干扰 (2) 本设备必须承受任何接收到的干扰, 包括造成设备工作不正常的干扰。

此 B 类数字设备符合加拿大 ICES-003 规范。

CAN ICES-3 (B)/NMB-3(B)

本设备符合为公众阐明的 FCC 和加拿大工业 RF 辐射限制。不能与其他天线或发射器位于同一地点或与这些设备一起使用。

本设备符合非受控环境下的 FCC/IC 辐射限制。您在安装和操作本设备时, 身体应距离辐射体至少 20 cm。

低功率无线设备管理条例

第十二条

根据“低功率无线设备管理条例”, 对于认证合格的低功率无线设备, 未经 NCC 许可, 任何公司、企业或用户均不得擅自变更频率、加大发送功率或变更原设计特性及功能。

第十四条

使用低功率无线设备时不得影响航空安全和干扰合法通信; 如发现干扰现象时, 应立即停用, 并改善至无干扰后方可继续使用。上述合法通信是指符合电信法案的无线电通信。

低功率无线设备须耐受合法通信或 ISM 无线电波辐射设备的干扰。

请填写以下内容, 留作记录:

条形码音箱底部和遥控器的包装上标有序列号。

遥控器序列号: _____

系统序列号: _____

购买日期: _____

建议您将发票和本用户指南保存在一起。

生产日期: 序列号中第一位粗体数字表示生产年份; “5” 表示 2005 年或 2015 年。

中国进口商: Bose 电子 (上海) 有限公司, 中国 (上海) 自由贸易试验区, 日樱北路 353 号, 9 号厂房 C 部

欧洲进口商: Bose GP, Castleblayney Road, Carrickmacross, Ireland

台湾进口商: Bose 台湾分公司, 105 台北市民生东路三段 131 号环球商业大楼 9 楼 905 室

蓝牙® 文字标记和徽标是由 Bluetooth SIG, Inc. 所拥有的注册商标, Bose Corporation 根据许可协定使用上述标记。

Blu-ray Disc™ 和 Blu-ray™ 是 Blu-ray Disc Association 的商标。

 经 Dolby Laboratories 许可制造。Dolby 和双 D 符号是 Dolby Laboratories 的商标。

HDMI、HDMI High-Definition Multimedia Interface 和 HDMI 徽标是 HDMI Licensing, LLC 在美国及其他国家/地区的商标或注册商标。

©2015 Bose Corporation. 未经事先书面许可, 不得复制、修改、发行或以其他方式使用本资料的任何部分。

有毒或有害物质或元素的名称及成分

零件名称	有毒或有害物质和元素					
	铅 (Pb)	汞 (Hg)	镉 (Cd)	六价铬 (CR(VI))	多溴化联苯 (PBB)	多溴二苯醚 (PBDE)
印刷电路板	X	0	0	0	0	0
金属零件	X	0	0	0	0	0
塑料零件	0	0	0	0	0	0
扬声器	X	0	0	0	0	0
线缆	X	0	0	0	0	0

此表格符合 SJ/T 11364 标准。

0: 表示此零件中所有同类物质包含的有害物质低于 GB/T 26572 中的限定要求。

X: 表示此零件使用的同类物质中至少有一种包含的有害物质高于 GB/T 26572 中的限定要求。

目录

简介

关于您的 Solo 15/10 系列 II TV 声音系统	5
系统功能	5
开箱	5

安装系统

系统的布置	6
线缆选项	6
连接电视	6
连接系统	7
选项 1: 光纤 (首选)	7
选项 2: 同轴电缆	7
选项 3: 模拟电缆	7
接通电源	7
将电视放在系统上	8
系统布局示例	8
关闭电视扬声器	8
开启系统	8
确保您的电视扬声器已经关闭	8

使用系统

使用 Solo 15 系列 II 系统通用遥控器	9
对通用遥控器编程	10
自定义电源按钮	10
切换信号源	10
功能按钮	10
使用 Solo 10 系列 II 系统遥控器	11
切换您的电视和蓝牙® 设备	11
选配 Solo 15 系列 II 系统通用遥控器	12
编程非 Bose 遥控器	12
调整音量	12
调节低音水平	12
重新设置低音水平	12
对话模式	12
自动唤醒	12

蓝牙®

与启用蓝牙® 的设备配对	13
连接到配对的启用蓝牙® 的设备	13
切换连接的设备	13
清空系统的蓝牙® 配对列表	13

获取系统信息

系统指示灯	14
状态指示灯	14
蓝牙® 指示灯	14

其他设置

电视上连接的信号源无声音	15
电视上无光纤、共轴或模拟连接器	15

维护与保养

故障诊断	18
更换遥控器电池	19
Solo 15 系列 II 系统遥控器	19
Solo 10 系列 II 系统遥控器	19
清洁	19
客户服务	19
有限质保	19
技术信息	19

关于您的 Solo 15/10 系列 II TV 声音系统

Solo 15/10 系列 II 系统有两种配置：

- Solo 15 系列 II 系统有金属栅格和可编程通用遥控器。
- Solo 10 系列 II 系统有布格栅和遥控器。

系统功能

- 仅使用一根音频线连接以方便设置。
- 可安装在大部分 46" 至 50" 电视下，也可直接放到电视下方的架子上。
- 可编程通用遥控，只需按一个按钮即可开关电视、接线盒/机顶盒和系统（Solo 15 系列 II 系统）。
- 从启用蓝牙®的设备传输音乐。
- 在配对列表中最多储存八个蓝牙设备。
- 连接最多两个蓝牙设备以方便切换设备。
- 低调的设计提供卓越的声学性能。

开箱

小心地拆开包装箱并确认是否含有以下部件：

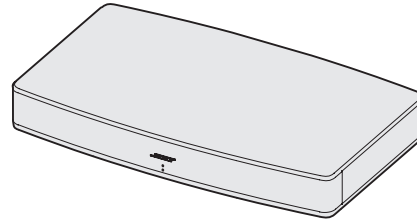

Solo 15/10 系列 II TV 声音系统

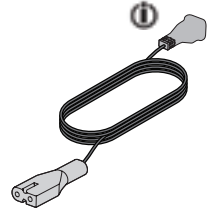

电源线

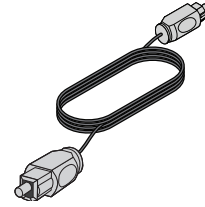

光纤电缆

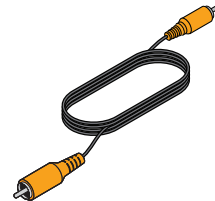

共轴电缆
(仅限欧州)

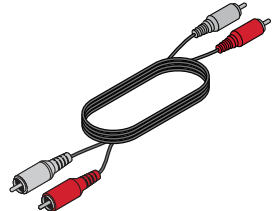

3.5 mm 音频连接线



Solo 15 系列 II 系统通用遥控器
(随附电池)

或



Solo 10 系列 II 系统遥控器
(已安装电池)

i 可能随附多条电源线。提供适合您所在地条件的电源线。

注意：如果系统部分损坏，请勿使用。请联系 Bose® 授权经销商或 Bose 客户服务处。请参阅包装箱内的联系方式列表。

安装系统

系统的布置

1. 移动您的电视，使您能看到 **Audio Out** 面板。
2. 将 Solo 15/10 系列 II 系统放到电视的位置。

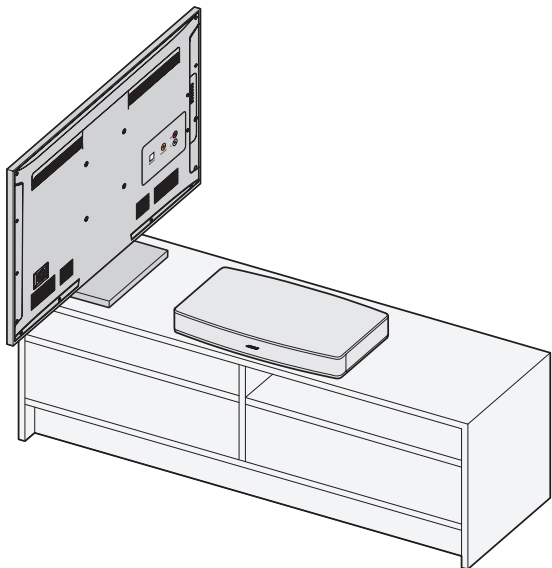

布局原则：

如果将声音系统放在橱柜或书架中，请将系统的前部尽可能接近书架的前缘，以获得最佳的音频性能。

小心：

- 如果将声音系统靠墙而放，请确保系统后部距离墙壁至少 2.5 cm。
- 无论如何放置该产品，请确保不得堵塞后面板上的通风口。

线缆选项

从三种线缆选项中选择一种将电视连接到系统。光纤连接线是首选连接方法。

提示：如果您的电视没有光纤、共轴或模拟连接器，请见第 15 页。

1. 在电视背面，找到 **Audio OUT**（数字）连接器面板。

注意：必须通过您的 Audio OUT 连接器面板连接音频线。

您的电视连接器面板可能不像如图所示。查看连接器的形状（光纤）或颜色。

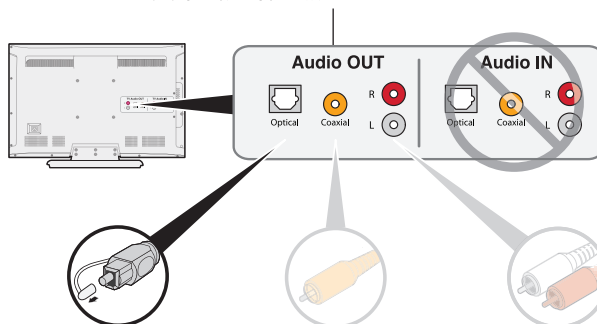

选项 1：

光纤（数字）
是首选连接方法。

选项 2：

共轴（数字）
无可用的光纤输出时使用。

选项 3：

模拟（立体声）
无可用的光纤或共轴输出时使用。

2. 选择音频线。

连接电视

将音频线的一端插入电视上正确的 **Audio OUT**（数字）连接器中。

小心：如果使用光纤，则需清除两端的保护盖。如插入插头时定位不正确，则会损坏插头和/或连接器。

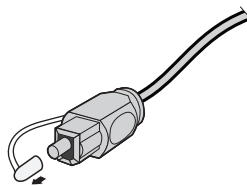

连接系统

将音频线连接到电视之后，将另一端连接到系统。只能使用一条音频线。

选项 1: 光纤 (首选)

小心: 确保您已清除光纤两端的保护盖。如插入插头时定位不正确，则会损坏插头和/或连接器。

1. 握住光纤插头，使带有 Bose 标志的一面朝上。
2. 将插头对准系统上的 **Optical** 连接器并小心插入插头。

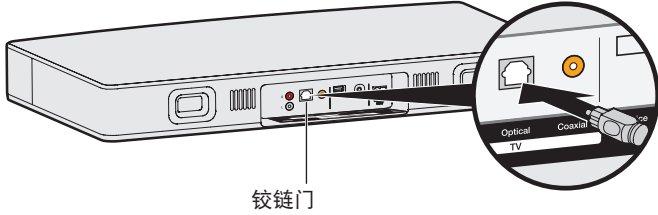

注意: 连接器带有铰链门，插入插头时铰链门会向内旋。

3. 请将插头牢固地插入连接器中，直到听到或感觉到一声咔哒声。

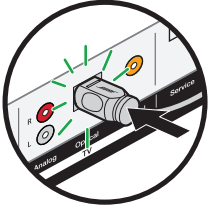

选项 2: 同轴电缆

将共轴电缆的另一端插入系统上的 **Coaxial** 连接器中。

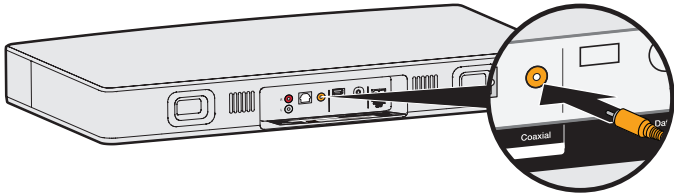

选项 3: 模拟电缆

1. 将红色插头插入系统上的 **R** (右) 连接器。
2. 将白色插头插入系统上的 **L** (左) 连接器。

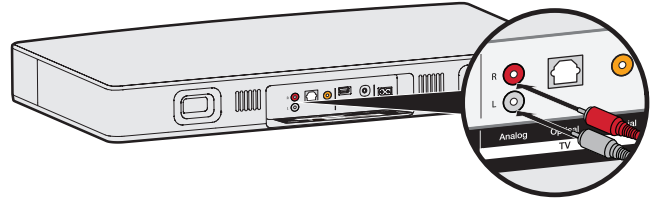

接通电源

1. 将电源线的一端插入 **Power** 连接器中。
2. 将另一端插入通电的交流 (市电) 插座中。之后系统会发出一声提示音。

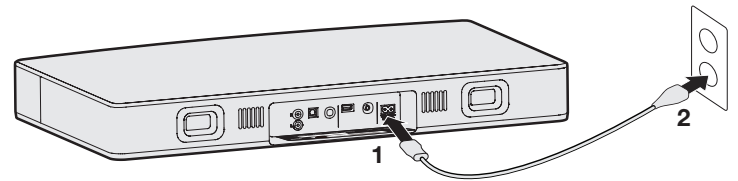

安装系统

将电视放在系统上

抬起电视并将其放到系统顶部。根据指南操作：

- Bose Solo 15/10 系列 II 系统经专门设计可安装在重量不超过 34 kg、底部宽度不超过 61 cm、高度不超过 31 cm 的电视下方。
- 电视底部应放在系统的顶部中央位置，不得固定在边缘上。
- 如果电视底部太大而无法放在系统上方，请将声音系统放在其他位置，如电视下面的敞口架上，但是必须靠近电视以连接到音频线缆。您还可以将电视安装在系统上方的墙壁上。

小心：

- 请勿将 CRT 类型的电视置于此系统上。它不适用于此类电视。
- 将电视的底部悬挂在扬声器系统的任一边缘上方会增强电视倾斜的风险，从而导致人身伤害。
- 如果您的电视配备防倾设备，在将电视置于系统顶部后，根据制造商的说明安装电视，并根据需要调整线缆。使用配备该产品的电视时，建议安装防倾设备。如果您的电视未配备防倾设备，您可以在多数电视零售商处获取。

为避免无线干扰：

- 保持其他无线设备远离系统。
- 将系统放于金属柜之外并远离金属柜、其他音频/视频组件和直接热源。

系统布局示例

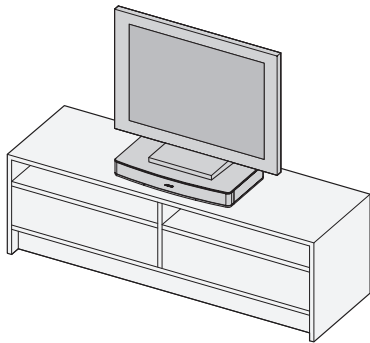

关闭电视扬声器

为避免听到的声音失真，请关闭电视扬声器。

请参阅电视的用户指南，了解详细信息。

开启系统

1. 打开电视。
2. 如果您使用的是有线/卫星机顶盒或其他辅助信号源，打开此信号源。
3. 按遥控器上的电源 (⏻) 按钮。
状态指示灯变绿色。

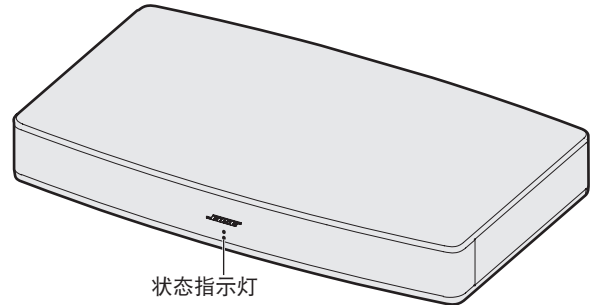

4. 检查系统是否发出声音。
注意：如果系统没有发出声音请见第 18 页上的“故障诊断”。

确保您的电视扬声器已经关闭

1. 按遥控器上的静音 (🔇) 按钮。
2. 检查确保没有声音从电视中传出。
注意：如果听到电视中发出声音，请见第 18 页上的“故障诊断”。

使用 Solo 15 系列 II 系统通用遥控器

使用遥控器控制已连接到系统的声源，调整系统音量，更改频道，使用播放功能，启用接线盒/机顶盒功能。

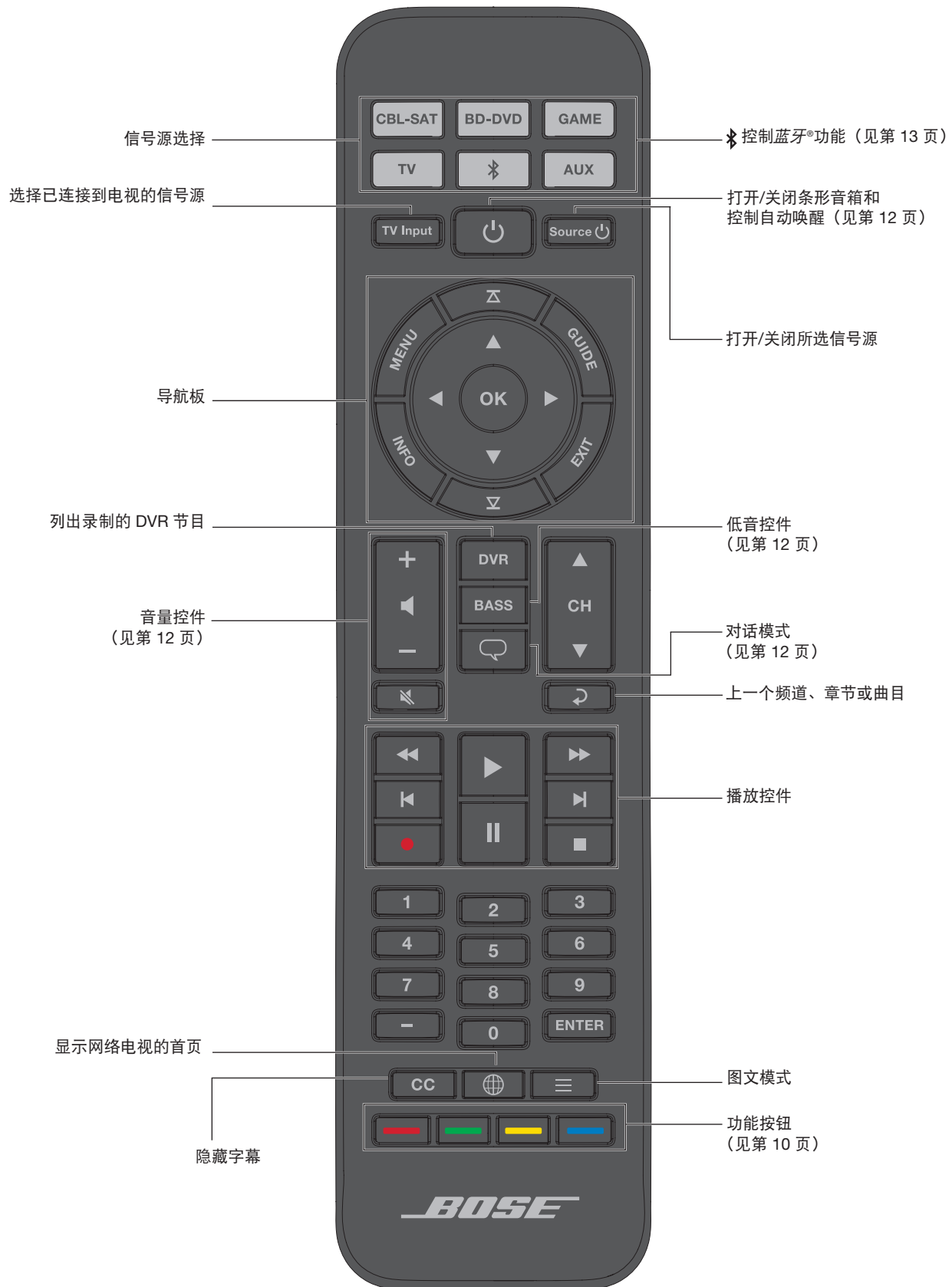

使用系统

对通用遥控器编程

您可以通过输入信号源品牌的代码来编程通用遥控器以控制诸如电视、DVD/Blu-ray Disc™ 播放器、接线盒/机顶盒、游戏系统或 DVR 等信号源。您的信号源可能具有不同的代码。您可能需要多次尝试以确定正确的代码。





确定您的信号源代码

1. 打开信号源电源。
2. 在《通用遥控器设备代码》手册（已提供）中找到信号源的品牌代码。

输入您的信号源代码

1. 在遥控器上按住相应的信号源按钮，直到六个信号源按钮闪烁，然后释放。
例如，要对您的电视进行编程，按住  直到所有六个信号源按钮都亮起，然后释放按钮。
相应的信号源按钮持续闪烁。
2. 在数字键盘上输入信号源的品牌代码并按音量按钮 +。

测试您的信号源代码

1. 测试信号源的基本功能。请按照以下说明对信号源进行测试：
 - **电视**：按下频道按钮。按 。显示设置菜单。按下 ◀ 和 ▶ 进行导航。
 - **有线/卫星机顶盒**：按下 。显示编程向导。按下 ◀ 和 ▶ 进行导航。
 - **DVD 或 Blu-ray Disc™ 播放器**：按下 。显示设置菜单。按下 ◀ 和 ▶ 进行导航。
 - **游戏系统**：按下 ◀ 和 ▶ 可以浏览菜单。
2. 按照信号源对基本功能的回应情况：
 - **遥控时准确回应**：按  退出编程并保存设置。
 - **遥控时没有回应或不能准确回应**：
 - **如果信号源按钮亮起**：按音量按钮 + 以转到下一代代码。重复“测试您的信号源代码”中的步骤 1-2。您可能需要重复此流程 30 或更多次。如果所有六个按钮闪烁三次，则表示已尝试了您信号源的所有代码。
 - **如果信号源按钮没有亮起**：您的遥控器退出了编程模式。重复“输入您的信号源代码”中的步骤 1-2 和“测试您的信号源代码”中的步骤 1-2。

提示：退出编程模式后，按相应的信号源按钮使用信号源。

注意：您的信号源可能与通用遥控器不兼容。请参阅信号源的用户指南，了解详细信息。



自定义电源按钮

您可自定义遥控器上的电源按钮  以同时打开/关闭您的系统、电视和接线盒/机顶盒。

1. 编程遥控器以控制电视和接线盒/机顶盒（见“对通用遥控器编程”）。
2. 同时按住 **CBL-SAT** 和 **TV** 十秒。
两个按钮都闪烁三次。

重新同步接线盒/机顶盒和电视

自定义电源按钮后，接线盒/机顶盒和电视可能不再同步，不能同时开启/关闭。使用以下步骤重新同步系统。

1. 按不同步信号源的信号源按钮。
2. 按下 **Source**  打开/关闭信号源。
3. 按 。
信号源将同时打开/关闭。

切换信号源

您可按遥控器上相应的信号源按钮从一个信号源切换到另一个信号源。关于连接配对蓝牙® 设备的信息，请见第 13 页。

注意：开始之前请先确保您已正确编程您的信号源。

1. 按下要控制的信号源的按钮。
信号源按钮闪光。
2. 按 **Source** 。
信号源打开。
3. 按下 **TV Input** 选择电视上的正确输入。

功能按钮

遥控器上的红、绿、黄和蓝色按钮与有线/卫星机顶盒上颜色编码的功能按钮或图文功能对应。

- 有线/卫星机顶盒：参阅有线/卫星机顶盒用户指南。
- 图文功能：对应图文显示器上颜色编码的页码、标题或快捷方式。

使用 Solo 10 系列 II 系统遥控器

使用遥控器打开/关闭系统，调整音量和低音，使用对话模式并控制蓝牙®功能。



切换您的电视和蓝牙® 设备

您可通过按遥控器上的相应信号源按钮在电视和蓝牙设备之间切换。

若要切换到电视，请按电视按钮 (TV)。

若要切换到蓝牙设备，请按蓝牙按钮 (Bluetooth)。

关于从蓝牙设备传输音乐的更多信息，请见第 13 页。

使用系统

选配 Solo 15 系列 II 系统通用遥控器

Bose 提供 Solo 15 系列 II 系统通用遥控器，可单独购买。有关更多信息，请联系 Bose Corporation 或您当地的经销商。请参阅包装箱内的联系方式列表。

编程非 Bose 遥控器

您可编程非 Bose 遥控器，如您的接线盒/机顶盒遥控器，使其可控制系统。有关说明，请参阅非 Bose 遥控器用户指南或访问有线/卫星机顶盒的网站。

编程后，可使用非 Bose 遥控器执行电源开关和音量等基本功能。

调整音量

在遥控器上：

- 按下 + 可提高音量。
- 按下 - 可降低音量。
- 按下  可使音频静音或取消静音。

注意：如果听到电视中发出声音，请见第 18 页上的“故障诊断”。

调节低音水平

1. 按 Bass 按钮 (BASS)。

状态指示灯闪烁白色三次。

2. 在遥控器上：

- 按下 + 可提高低音。
- 按下 - 可降低低音。

3. 按 Bass 按钮 (BASS)。

状态指示灯闪烁白色三次，系统保存设置。

注意：对于仅对话节目（如新闻和脱口秀）的最佳音质，请见“对话模式”。

重新设置低音水平

在遥控器上按住 BASS 五秒将低音水平重置为出厂设置。

对话模式

对话模式通过降低系统的低音设置为仅对话节目（如新闻和脱口秀）提供最佳音质。

在遥控器上按住对话按钮 () 切换对话模式和默认音频设置。

对话模式启用时，状态指示灯闪烁琥珀色。

自动唤醒

您可将系统设置为只要收到声音信号便自动唤醒。

注意：系统空闲 60 分钟后会关闭。

在遥控器上按住  5 秒切换自动唤醒和默认电源设置。

系统关闭且启用自动唤醒时，状态指示灯闪烁暗琥珀色。

与启用蓝牙® 的设备配对

使用蓝牙® 无线技术可以从启用蓝牙的智能手机、平板电脑、计算机或其他音频设备向您的系统传输音乐。

要从启用蓝牙的设备传输音乐，必须先将设备与您的系统进行配对。

1. 在遥控器上按住  直到蓝牙指示灯闪烁蓝色。

配对设备之前先确定蓝牙指示灯闪烁蓝色。

2. 在启用蓝牙的设备上，打开蓝牙功能。

提示：通常可以在“设置”中找到蓝牙功能。主页屏幕上的齿轮图标 () 通常表示“设置”。

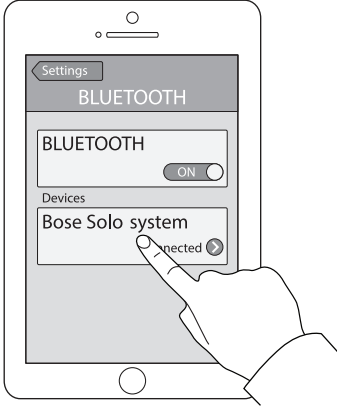

3. 从设备列表中选择 **Bose Solo 系统**。

配对后，**Bose Solo 系统**在设备列表中会显示已连接。系统发出声音，蓝牙指示灯发出白光。

4. 在启用蓝牙的设备上，播放音乐以传输到您的系统。

如果配对设备不成功

可能需要清空系统的蓝牙配对列表（见“清空系统的蓝牙® 配对列表”）。清空列表后，重新尝试配对。

有关详细信息，请参阅第 18 页上的“故障诊断”。

连接到配对的启用蓝牙® 的设备

您可以从启用蓝牙® 的设备向您的系统传输音频。

注意：如果系统的配对列表中存储有多个设备，则可能需要一到两分钟的时间连接配对的设备。系统的蓝牙指示灯显示连接状态（见第 14 页）。

1. 在遥控器上按 。
- 系统连接上一次向您的系统传输的两个设备。
2. 在设备上播放音乐。

如果您无法从已配对的设备传输音频

系统与设备的连接可能已中断。检查系统的蓝牙指示灯。如果已配对设备在系统覆盖的范围以外，将设备移动到范围以内。

切换连接的设备

系统支持多点连接，让您可以在连接的设备之间无缝切换音乐播放。

上一次向系统传输的两个设备仍保持连接。播放时，您可在流媒体设备上暂停音频，然后从另一个连接的设备播放音乐。

1. 暂停流媒体设备的音乐。
2. 在另一台连接的设备上播放音乐。
3. 重复步骤 1 和 2 可切换连接的设备。

清空系统的蓝牙® 配对列表

将启用蓝牙® 的设备与您的系统进行配对时，连接将保存在系统的配对列表中。如果您无法连接到设备，可能需要清空配对列表。清空列表后，需要再次配对设备。

1. 按住  10 秒，直到蓝牙® 指示灯闪烁蓝色。
2. 在您的移动设备上，使用蓝牙菜单删除 **Bose Solo 系统**。系统会发出一声提示音，可以配对设备了（请见“与启用蓝牙® 的设备配对”）

获取系统信息

系统指示灯

系统前侧的状态和蓝牙® 指示灯提供与系统活动相关的信息。

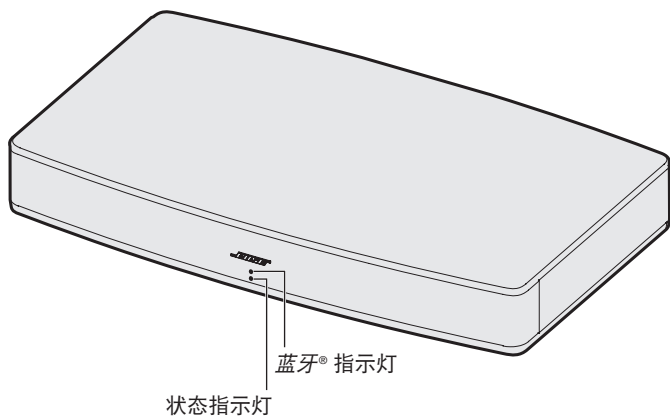

状态指示灯

指示灯活动	系统状态
Off	系统关闭（待机）
绿色	稳定：系统打开 闪烁：系统已静音
琥珀色	暗：待机，启用自动唤醒 稳定：对话模式 闪烁：对话模式，系统静音
红色	系统错误：请致电 Bose 客户服务处。请参阅包装箱内的联系方式列表。

蓝牙® 指示灯

指示灯活动	系统状态
蓝色	闪烁：准备配对
白色	闪烁：正在连接 稳定：已连接

出于以下原因，您可能需要使用以下备用设置方法：

- 电视上连接的信号源无声音
- 电视上无光纤、共轴或模拟连接器

电视上连接的信号源无声音

部分电视不将连接的信号源的声音送到系统。使用备用设置方法直接将信号源连接到系统。

问题	措施
电视上连接的信号源无声音	从三种线缆选项中选择一种将信号源连接到系统。（请参阅第 16 页。）
电视上连接的两个信号源无声音	使用选项 1 或选项 2 将信号源连接到系统。（请参阅第 16 页。）

电视上无光纤、共轴或模拟连接器

部分电视没有光纤、共轴或模拟连接器。使用备用设置方法将电视连接到系统。

问题	措施
电视只有一个耳机连接器	使用 3.5 mm 立体声连接线（未提供）连接电视。（请参阅第 17 页。）
电视没有音频输出	在另一个信号源上使用音频输出，例如接线盒/机顶盒连接到系统。（请参阅第 16 页。）

其他设置

将信号源连接到系统

如果一个信号源没有声音，例如连接到电视的 DVD/Blu-ray Disc™ 播放器、接线盒/机顶盒、游戏系统或 DVR，请将其连接到系统。

小心：如果使用光纤，则需清除两端的保护盖。如插入插头时定位不正确，则会损坏插头和/或连接器。

1. 在电视背面，找到 **Audio Out**（数字）连接器面板。

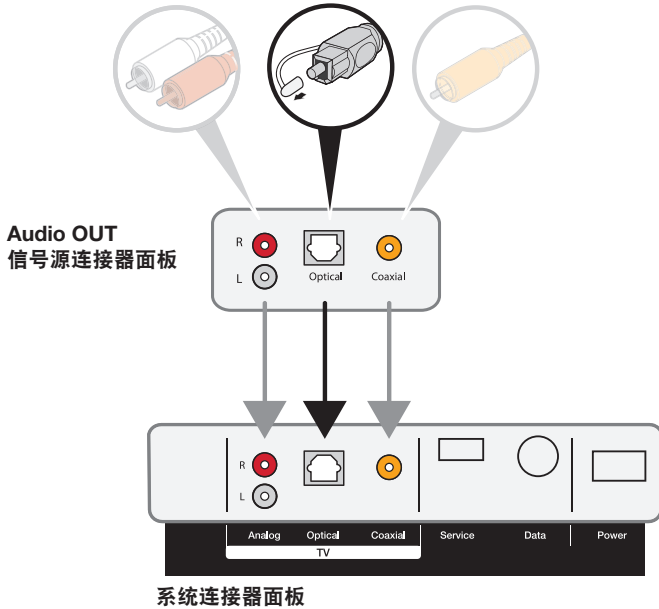

2. 选择音频线。
3. 用音频线将接线盒/机顶盒的 **Audio Out**（数字）连接器面板连接至系统。

注意：切勿从电视上断开信号源的视频线，例如 HDMI™ 线。

将两个信号源连接到系统

如果任何信号源都没有声音，例如连接到电视的 DVD/Blu-ray Disc™ 播放器、接线盒/机顶盒、游戏系统或 DVR，请将其连接到系统。每个信号源只使用一条音频线。

1. 在每个信号源背面，找到 **Audio Out**（数字）连接器面板。
2. 使用选项 1 或选项 2 为每个信号源选择一条独立的音频线（请参阅第 17 页）。

注意：您必须仅使用选项 1 或选项 2。切勿同时使用共轴电缆和光纤连接线。

3. 用选择的音频线将各个信号源的 **Audio Out**（数字）连接器面板分别与系统相连。

注意：切勿从电视上断开信号源的视频线，例如 HDMI™ 线。

选项 1

此图显示了使用光缆和模拟电缆的两个信号源连接。

小心：如果使用光纤，则需清除两端的保护盖。如插入插头时定位不正确，则会损坏插头和/或连接器。

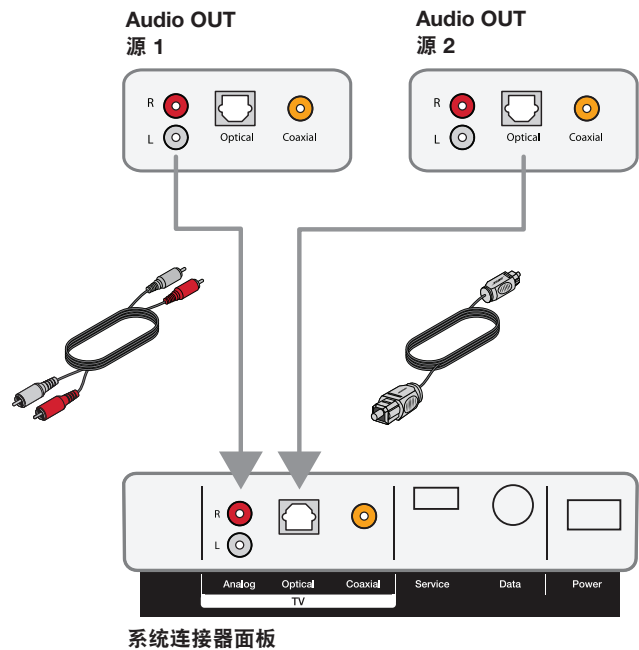

选项 2

此图显示了使用共轴电缆和模拟电缆的两个信号源连接。

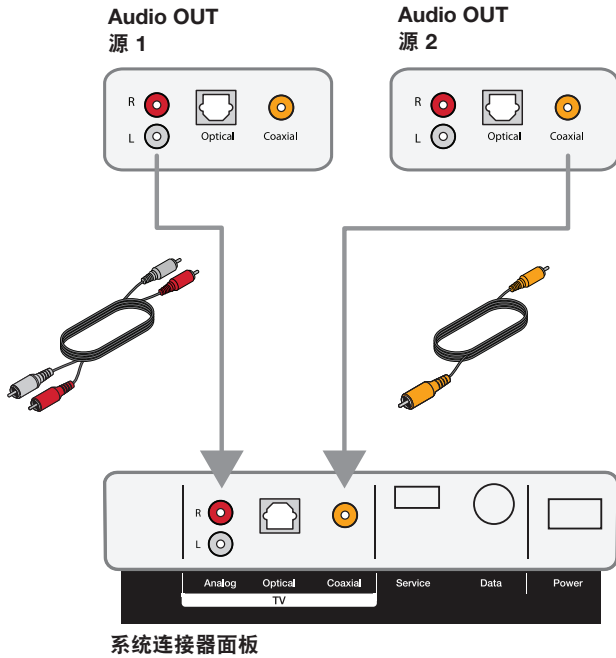

使用连接到系统的两个信号源

不使用信号源时将其关闭。若要使一个信号源向系统发送声音，另一个信号源必须关闭。

将一个电视耳机连接器连接到系统

如果您的电视只有耳机连接器，则需要一条双 3.5 mm 到 RCA 的立体声线（未提供）才能连接系统。

1. 将立体声插头插入电视耳机连接器中。
2. 将红色插头插入系统上的 R（右）连接器。
3. 将白色插头插入系统上的 L（左）连接器。
4. 确保您的电视扬声器已经打开。请参阅电视的用户指南，了解详细信息。
5. 为保证系统有最佳的音量控制，
 - 将电视的音量设置为最大音量的 75%。
 - 然后使用遥控器设置系统音量。

Audio OUT
电视耳机连接器面板
(或其他可变音频输出)

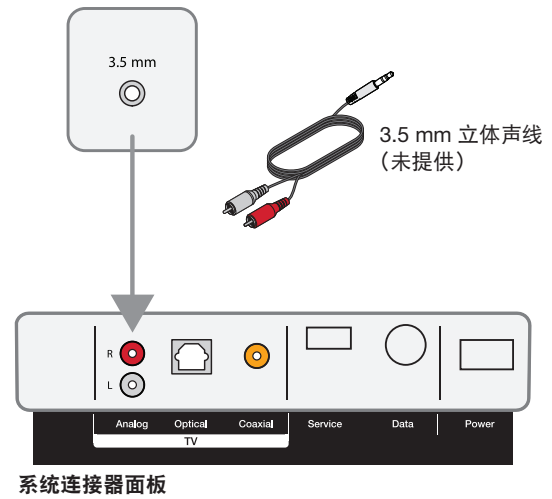

问题	措施
无电源	<ul style="list-style-type: none"> • 固定电源线两端。 • 将电源插入通电的交流电（电源）插座中。 • 拔掉电源线至少一分钟，然后重新连接。
没有声音	<ul style="list-style-type: none"> • 将系统静音。 • 增大音量。 • 确保音频线缆已插入电视上带有标志的 Audio Output 或 Audio OUT 而不是 Audio Input 或 Audio IN 连接器。 • 只能使用一条音频线。 • 固定所有接线，确定它们是正确的。 • 选择正确的电视输入。 • 启用电视的音频输出并选择正确的设置，例如立体声或 5.1 声道音频。请参阅电视的用户指南，了解详细信息。 • 使用备选设置（请参阅第 15 页）。 • 如果连接两个信号源： <ul style="list-style-type: none"> – 关闭另一个信号源。 – 确定您未使用光缆和共轴线。 • 如果系统连接到标签为 ARIABLE (VAR) 的电视输出，关闭电视扬声器，将电视音量设置为最大音量的 75%，然后静音电视。 • 如果通过电视耳机输出实现连接，请将电视音量提高到最大。 • 拔掉电源线至少一分钟，然后重新连接。
无法播放蓝牙® 音频	<ul style="list-style-type: none"> • 在系统上： <ul style="list-style-type: none"> – 配对设备（请参见第 13 页）。 – 清空系统的配对列表（请参见第 13 页）。 – 尝试配对其他设备。 • 在您的蓝牙设备上： <ul style="list-style-type: none"> – 关闭和打开蓝牙功能。 – 在蓝牙菜单中删除系统。再次配对。 – 请使用不同的音乐来源。 – 检查蓝牙设备的兼容性。参见蓝牙设备的用户指南。 • 调高系统、移动设备和音乐来源的音量。 • 确定您使用了正确的设备。 • 如果连接了多个蓝牙设备，先暂停流传输设备。 • 不使用蓝牙设备时将其断开。 • 见“无音频”或“音频失真”。
音频失真	<ul style="list-style-type: none"> • 固定系统和电视（或连接的其他信号源）的接线。 • 如果系统与标有 VARIABLE (VAR) 的电视输出连接，则降低电视音量。 • 使用备选设置（请参阅第 15 页）。 • 拔掉电源线至少一分钟，然后重新连接。
遥控器不稳定或失灵	<ul style="list-style-type: none"> • 检查电池，确保已正确安放或是否需要更换（见第 19 页）。 • 将遥控器直接指向系统。 • 当您按下遥控器音量或静音按钮时，查看状态指示灯是否闪烁。 • 拔掉电源线至少一分钟，然后重新连接。
声音来自电视机	<ul style="list-style-type: none"> • 关闭电视扬声器（请参阅第 8 页）。 • 静音电视或降低电视音量。
状态指示灯为红色	<ul style="list-style-type: none"> • 系统错误：请致电 Bose 客户服务处。请参阅包装箱内的联系方式列表。

更换遥控器电池

Solo 15 系列 II 系统遥控器

当遥控器停止工作或作用范围缩小时，请更换全部电池。使用碱性电池。

1. 滑动打开遥控器背面的电池舱盖。
2. 取出全部电池。
按照您所在地区法规的要求妥善处理电池。
3. 插入两节 AA (IEC-LR6) 1.5V 电池或等效电池。电池的 +、- 符号应与电池舱内的 +、- 标记保持一致。
4. 滑上电池舱盖，确保卡到位。

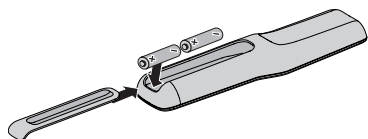

Solo 10 系列 II 系统遥控器

当遥控器停止操作或作用范围缩小，请更换电池。使用锂电池。

1. 使用硬币向左稍微旋转电池盖。

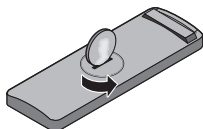

2. 取下护盖，保持新电池（CR2032 或 DL2032）的平面向上并插入，使加号 (+) 处于可见位置。

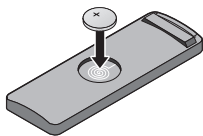

3. 重新装上护盖，将其向右旋转，直到锁定到位为止。

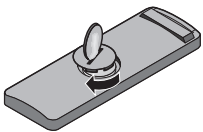

警告：请勿吞咽电池，存在化学灼伤危险。此产品提供的遥控器中包含一个纽扣式电池。如吞入纽扣式电池，会在两小时内造成严重体内灼伤，并可能导致死亡。不要让儿童接触新的和用过的电池。如果电池仓没有关紧，请停止使用产品并且不要让儿童接触。如您认为电池可能已被吞入或被塞入体内的任何部位，请立即就医。如果更换或处理不当，纽扣式电池可能会爆炸或导致着火或化学灼伤。请勿对其进行充电、拆解，也不要加热到 212°F (100°C) 以上或焚化。只能使用有关机构认可的 (UL 除外) CR2032 或 DL2032 3 伏锂电池更换。请及时处理废旧电池。

清洁

- 使用干燥的软布清洁系统表面。
- 请勿在系统附近使用喷雾剂。请勿使用任何溶剂、化学品或含酒精、氨水、研磨剂的清洁剂。
- 切勿让液体进入任何开口。

客户服务

如需其他帮助，联系 Bose 客户服务。请参阅包装箱内的联系方式列表。

有限质保

系统受有限担保保护。包装箱中随附的产品登记卡上提供了有限质保的详细内容。有关如何注册的说明，请参阅产品注册卡。未进行注册并不影响您的有限质保权利。

本产品提供的保修信息并不适用于澳大利亚或新西兰。有关澳大利亚和新西兰的保修信息，请浏览 www.bose.com.au/warranty 或 www.bose.co.nz/warranty。

技术信息

电源额定值

100-240V ~ 50/60 Hz 50W



754064-0010

BOSE[®]
Better sound through research[®]

©2015 Bose Corporation, The Mountain,
Framingham, MA 01701-9168 USA
AM754064 Rev. 00