



SOLO SOUNDBAR SERIES II

Bitte lesen Sie alle Sicherheitshinweise und Gebrauchsanleitungen durch und bewahren Sie sie auf.

CE Die Bose Corporation erklärt hiermit, dass dieses Produkt die wesentlichen Anforderungen und andere relevante Bestimmungen der Richtlinie 2014/53/EU und weitere geltende EU-Richtlinien erfüllt. Die vollständige Konformitätserklärung ist einsehbar unter www.Bose.com/compliance

Wichtige Sicherheitshinweise

1. Lesen Sie die folgenden Anweisungen.
2. Bewahren Sie die Anweisungen auf.
3. Beachten Sie alle Warn- und Sicherheitshinweise.
4. Befolgen Sie alle Anweisungen.
5. Verwenden Sie dieses Gerät nicht in der Nähe von Wasser.
6. Reinigen Sie das Gerät nur mit einem sauberen, trockenen Tuch.
7. Achten Sie darauf, dass die Lüftungsöffnungen nicht blockiert sind. Stellen Sie das Gerät nur in Übereinstimmung mit den Herstelleranweisungen auf.
8. Stellen Sie das Gerät nicht in der Nähe von Wärmequellen auf, wie Heizkörpern, Wärmespeichern, Öfen oder anderen Geräten (auch Verstärkern), die Wärme erzeugen.
9. Beeinträchtigen Sie in keiner Weise die Schutzfunktion des Schutzkontaktsteckers. Ein gepolter Stecker hat zwei Stromkontakte, von denen einer breiter als der andere ist. Ein Schutzkontaktstecker hat zwei Stromkontakte und einen dritten Erdungskontakt. Der dritte Kontakt dient der Sicherheit. Falls der mitgelieferte Stecker nicht in Ihre Steckdose passt, wenden Sie sich an einen qualifizierten Elektriker, um die Steckdose auszutauschen.
10. Verlegen Sie das Netzkabel so, dass es keine Stolpergefahr darstellt und nicht beschädigt werden kann – insbesondere im Bereich von Steckern und Steckdosen und dort, wo das Netzkabel aus dem Gerät herausgeführt wird.
11. Verwenden Sie nur Zubehör-/Anbauteile, die vom Hersteller zugelassen sind.
12.  Verwenden Sie für das Gerät nur Rollwagen, Ständer, Dreibeine, Halterungen oder Tische, die vom Hersteller zugelassen sind oder zusammen mit dem Gerät verkauft werden. Falls Sie einen Rollwagen verwenden, dürfen Sie die Einheit Gerät/Rollwagen nur mit Vorsicht bewegen, damit Verletzungen beim möglichen Umkippen ausgeschlossen sind.
13. Ziehen Sie das Netzkabel bei Gewitter oder bei längerer Nichtbenutzung des Gerätes aus der Steckdose.
14. Wenden Sie sich bei allen Reparatur- und Wartungsarbeiten nur an qualifiziertes Personal. Wartungsarbeiten sind in folgenden Fällen nötig: bei jeglichen Beschädigungen wie z. B. des Netzkabels oder Netzsteckers, wenn Flüssigkeiten oder Gegenstände in das Gehäuse gelangt sind, das Gerät Regen oder Feuchtigkeit ausgesetzt wurde, fallen gelassen wurde oder nicht ordnungsgemäß funktioniert.

WARNUNGEN/VORSICHTSMASSNAHMEN



Dieses Symbol auf dem Produkt macht auf wichtige Bedienungs- und Wartungsanweisungen in diesem Handbuch aufmerksam.



Die Batterie darf nicht verschluckt werden. Es besteht die Gefahr von Verätzungen. Die mit diesem Produkt mitgelieferte Fernbedienungsbatterie enthält eine Knopfzellenbatterie. Wenn eine Knopfzellenbatterie verschluckt wird, kann dies in nur 2 Stunden zu schweren inneren Verätzungen und zum Tod führen. Bewahren Sie neue und verbrauchte Batterien außerhalb der Reichweite von Kindern auf. Wenn das Batteriefach sich nicht sicher schließen lässt, stellen Sie die Verwendung der Fernbedienung ein und halten Sie sie von Kindern fern. Wenn Sie vermuten, dass Batterien verschluckt oder auf andere Weise in den Körper gelangt sind, sollten Sie umgehend einen Arzt aufsuchen. Um die Gefahr von Explosionen, Feuer oder Verätzungen zu vermeiden, sollten Sie beim Austauschen der Batterie vorsichtig vorgehen und nur eine zugelassene (z. B. UL) CR2032 oder DL2032 3-V-Lithium-Batterie verwenden. Leere Batterien müssen umgehend und ordnungsgemäß entsorgt werden. Versuchen Sie nicht, die Batterie wiederaufzuladen, auseinander zu nehmen, auf eine Temperatur von über 100° C zu erhitzen oder zu verbrennen.



Dieses Produkt enthält magnetische Materialien. Wenden Sie sich an Ihren Arzt, wenn Sie wissen möchten, ob dies den Betrieb Ihres implantierten medizinischen Geräts beeinflussen kann.

- Um Brände und Stromschläge zu vermeiden, darf dieses Gerät keinem Regen, Flüssigkeiten oder Feuchtigkeit ausgesetzt werden.
- Schützen Sie das Gerät vor tropfenden oder spritzenden Flüssigkeiten und stellen Sie keine mit Flüssigkeiten gefüllten Gefäße (z. B. Vasen) auf das Produkt oder in die Nähe des Produkts.
- Halten Sie das Produkt von Feuer und Wärmequellen fern. Stellen Sie keine brennenden Kerzen oder ähnliches auf das Gerät oder in die Nähe des Geräts.
- Nehmen Sie KEINE nicht genehmigten Änderungen am Produkt vor.
- Verwenden Sie KEINEN Wechselrichter mit diesem Produkt.
- Verwenden Sie das Produkt NICHT in Fahrzeugen oder Booten.
- Die mit diesem System mitgelieferten Lautsprecherdrähte und Verbindungskabel sind nicht für den Wandeinbau zugelassen. Bitte sehen Sie in Ihren örtlichen Bauvorschriften wegen des korrekten Draht- und Kabeltyps nach, der für den Wandeinbau erforderlich ist.
- Verwenden Sie dieses Produkt nur mit dem mitgelieferten Netzteil.
- Falls Sie den Netzstecker oder eine Mehrfachsteckdose verwenden, um das Gerät von der Stromversorgung zu trennen, sollten Sie sicherstellen, dass Sie jederzeit auf den Stecker zugreifen können.
- Das Etikett mit der Produktbezeichnung befindet sich auf der Unterseite des Geräts.
- Setzen Sie Produkte mit Batterien NICHT großer Hitze aus (z. B. durch Aufbewahrung im direkten Sonnenlicht, Feuer oder ähnliches).
- Verwenden Sie nur die mit diesem Produkt mitgelieferten Befestigungsmittel.
- Montieren Sie das Produkt NICHT an Wänden, die zu schwach sind oder in denen Strom- oder Wasserleitungen usw. verlegt sind. Wenn Sie Bedenken haben, ziehen Sie einen qualifizierten Fachmann zu Rate. Achten Sie darauf, dass die Halterung gemäß den örtlichen Bauvorschriften angebracht ist.
- Nur für die Montage an folgenden Flächen:
 - Gipskarton $\geq 3/8''$ (10 mm)
 - Mauerwerk
 Bei der Montage an anderen Wänden als oben angegeben wenden Sie sich bitte an einen professionellen Monteur.
- Aufgrund der Belüftungsanforderungen sollten Sie das Produkt nicht in einem geschlossenen Raum, zum Beispiel in einer Wandnische oder in einem geschlossenen Schrank, aufstellen.
- Platzieren oder montieren Sie die Halterung und das Produkt nicht in der Nähe von Wärmequellen, zum Beispiel Kaminen, Radiatoren, Heizkörpern oder anderen Apparaten (zum Beispiel Verstärker), die Wärme produzieren.

Warnung vor Lösungsmitteln, Schmiermitteln und Reinigungsmitteln

WARNUNG: Verwenden Sie keine auf Kohlenwasserstoff basierenden Lösungsmittel, Schmiermittel oder Reinigungsmittel am oder in der Nähe des Bose Lautsprechers oder während der Installation mit dem zugehörigen Montagematerial. Diese Mittel können den Kunststoff des Lautsprechers und der Montagevorrichtungen angreifen und zu Rissen im Material und somit zu einem (vorzeitigen) Produktdefekt führen.

HINWEIS: Dieses Gerät wurde getestet und erfüllt die Grenzwerte für digitale Geräte der Klasse B gemäß Abschnitt 15 der FCC-Vorschriften. Diese Grenzwerte wurden festgelegt, um einen angemessenen Schutz gegen elektromagnetische Störungen bei einer Installation in Wohngebieten zu gewährleisten. Dieses Gerät erzeugt und verwendet Hochfrequenzstrahlung und kann sie auch aussenden. Daher verursacht das Gerät bei nicht ordnungsgemäßer Installation und Benutzung möglicherweise Störungen des Funkverkehrs. Es wird jedoch keine Garantie dafür gegeben, dass bei einer bestimmten Installation keine Störstrahlungen auftreten. Sollte dieses Gerät den Radio- oder Fernsehempfang stören (Sie können dies überprüfen, indem Sie das Gerät aus- und wiedereinschalten), so ist der Benutzer dazu angehalten, die Störungen durch eine der folgenden Maßnahmen zu beheben:

- Richten Sie die Antenne neu aus.
- Vergrößern Sie den Abstand zwischen dem Gerät und einem Radio- oder Fernsehempfänger.
- Schließen Sie das Gerät an eine Steckdose in einem anderen Stromkreis als den Empfänger an.
- Wenden Sie sich an einen Händler oder einen erfahrenen Radio-/Fernsehtechniker.

Veränderungen am Gerät, die nicht durch die Bose Corporation autorisiert wurden, können zur Folge haben, dass die Betriebserlaubnis für das Gerät erlischt.

Dieses Gerät erfüllt die Bestimmungen in Teil 15 der FCC-Vorschriften und die lizenzfreien RSS-Standards von ISED Canada. Der Betrieb unterliegt den beiden folgenden Bedingungen: (1) dieses Gerät darf keine Störungen verursachen und (2) dieses Gerät muss jegliche Störungen dulden, einschließlich Störungen, die zu einem unerwünschten Betrieb führen.

Dieses Gerät sollte mit einem Mindestabstand von 20 cm zwischen dem Radiator und Ihrem Körper aufgestellt und betrieben werden.

CAN ICES-3 (B) /NMB-3 (B)

Dieses Produkt, gemäß Anforderungen an die umweltgerechte Gestaltung energieverbrauchsrelevanter Produkte, Richtlinie 2009/125/EG, entspricht den folgenden Normen oder Dokumenten: Verordnung (EG) Nr. 1275/2008, in der durch Verordnung (EU) Nr. 801/2013 geänderten Fassung.

Erforderliche Energiezustandsinformationen	Energiemodi	
	Standby	Netzwerk-Standby
Stromverbrauch im angegebenen Energiemodus bei einem Eingang von 230 V/50 Hz	≤ 0,5 W	N/A*
Zeit, nach der das Gerät automatisch in den Modus geschaltet wird	< 2,5 Stunden	N/A*
Stromverbrauch im Netzwerk-Standby, wenn alle drahtgebundenen Netzwerkanlüsse verbunden und alle drahtlosen Netzwerkanlüsse aktiviert sind, bei einem Eingang von 230 V/50 Hz	N/A	N/A*
Deaktivierungs-/Aktivierungsverfahren für den Netzwerkanschluss. Das Deaktivieren aller Netzwerke aktiviert den Standby-Modus.	<p>Bluetooth®: Sie können dies durch Löschen der Abstimmliste deaktivieren, indem Sie die <i>Bluetooth</i>-Taste 10 Sekunden lang gedrückt halten. Sie können dies durch Abstimmen mit einer <i>Bluetooth</i>-Quelle aktivieren.</p> <p>*Produkt verwendet keinen Netzwerk-Standby-Modus für <i>Bluetooth</i>-Verbindungen und kann nicht über Wi-Fi® oder Ethernet mit einem Netzwerk konfiguriert werden.</p>	

Technische Daten der externen Stromversorgung

Die mit dem Produkt gelieferte Stromversorgung, gemäß Anforderungen an die umweltgerechte Gestaltung energieverbrauchsrelevanter Produkte, Richtlinie 2009/125/EG, entspricht den folgenden Normen oder Dokumenten: Verordnung der Kommission (EU) 2019/1782.

Hersteller	Bose Products B.V.
Handelsregisternummer	36037901
Adresse	Gorslaan 60 1441 RG Purmerend Niederlande
Modellkennung	DT20V-1.8C-DC
Eingangsspannung	100 V – 240 V
Eingangsfrequenz	50 Hz/60 Hz
Ausgangsspannung	20 V
Ausgangsstrom	1,8 A
Ausgangsleistung	36 W
Durchschnittliche aktive Effizienz	89,6 %
Effizienz bei geringer Last (10 %)	90,1 %
Energieverbrauch ohne Last	0,08 W

Für Europa:

Frequenzband des Betriebs 2.400 bis 2483,5 MHz.

Maximale Sendeleistung weniger als 20 dBm EIRP.

Maximale Sendeleistung liegt unter den vorgeschriebenen Grenzwerten, sodass keine SAR-Tests nötig sind und gemäß den geltenden Vorschriften eine Befreiung gilt.



Dieses Symbol bedeutet, dass das Produkt nicht mit dem Hausmüll entsorgt werden darf, sondern bei einer geeigneten Sammelstelle für das Recycling abgegeben werden muss. Die ordnungsgemäße Entsorgung und das Recycling tragen dazu bei, die natürlichen Ressourcen, die Gesundheit und die Umwelt zu schützen. Weitere Informationen zur Entsorgung und zum Recycling dieses Produkts erhalten Sie von Ihrer zuständigen Kommune, Ihrem Entsorgungsdienst oder dem Geschäft, in dem Sie dieses Produkt gekauft haben.

Verwaltungsverordnung für energiearme Funkfrequenzgeräte

Artikel XII

Laut der „Verwaltungsverordnung für energiearme Funkfrequenzgeräte“ dürfen Unternehmen oder Benutzer ohne Erlaubnis durch die NCC Folgendes nicht: die Frequenz ändern, die Übertragungsleistung verbessern oder die ursprünglichen Eigenschaften sowie die Leistung für ein zugelassenes energiearmes Funkfrequenzgerät ändern.

Artikel XIV

Energiearme Funkfrequenzgeräte dürfen die Flugsicherheit nicht beeinträchtigen oder gesetzlich zulässige Kommunikation stören. Andernfalls muss der Benutzer den Betrieb sofort einstellen, bis keine Störung mehr auftritt. Besagte gesetzlich zulässige Kommunikation bedeutet Funkkommunikation, die in Übereinstimmung mit dem Telekommunikationsgesetz erfolgt.

Energiearme Funkfrequenzgeräte müssen für Störung durch gesetzlich zulässige Kommunikation oder Geräte mit ISM-Funkwellenstrahlung empfänglich sein.



Herstellungsdatum: Die achte Ziffer in der Seriennummer gibt das Herstellungsjahr an: „0“ ist 2010 oder 2020.

China-Import: Bose Electronics (Shanghai) Company Limited, Part C, Plant 9, No. 353 North Riving Road, China (Shanghai) Pilot Free Trade Zone

EU-Import: Bose Products B.V., Gorslaan 60, 1441 RG Purmerend, Niederlande

Taiwan-Import: Bose Taiwan Branch, 9F-A1, No. 10, Section 3, Minsheng East Road, Taipei City 104, Taiwan
Telefonnummer: +886-2-2514 7676

Mexiko-Import: Bose de México, S. de R.L. de C.V., Paseo de las Palmas 405-204, Lomas de Chapultepec, 11000 México, D.F. Telefonnummer: +5255 (5202) 3545

Eingangsnennleistung: 20 V \approx 30 W MAX

Die CMITT-ID befindet sich auf der Unterseite der Soundbar.

Kalifornien: Enthält eine Lithium-Ionen-Batterie mit Perchloratmaterial – möglicherweise ist eine spezielle Handhabung nötig. Siehe www.dtsc.ca.gov/hazardouswaste/perchlorate

Tabelle zur Einschränkung gefährlicher Stoffe für China

Namen und Inhalt der giftigen oder gefährlichen Stoffe oder Elemente						
	Gefährliche Stoffe oder Elemente					
Name des Teils	Blei (Pb)	Quecksilber (Hg)	Kadmium (Cd)	Sechswertiges Chrom (Cr(VI))	Polybromiertes Biphenyl (PBB)	Polybromiertes Diphenylether (PBDE)
PCBs	X	0	0	0	0	0
Metallteile	X	0	0	0	0	0
Kunststoffteile	0	0	0	0	0	0
Lautsprecher	X	0	0	0	0	0
Kabel	X	0	0	0	0	0
Diese Tabelle wurde in Übereinstimmung mit den Bestimmungen von SJ/T 11364 erstellt. O: Gibt an, dass dieser giftige oder gefährliche Stoff, der in allen homogenen Materialien für dieses Teil enthalten ist, unter den Grenzwerten gemäß GB/T 26572 liegt. X: Gibt an, dass dieser giftige oder gefährliche Stoff, der in mindestens einem der homogenen Materialien enthalten ist, die für dieses Teil verwendet wurden, über den Grenzwerten gemäß GB/T 26572 liegt.						

Tabelle zur Einschränkung gefährlicher Stoffe für Taiwan

Gerätebezeichnung: Powered Speaker, Typbezeichnung: 418775						
	Stoffe mit eingeschränkter Verwendung und ihre chemischen Symbole					
Einheit	Blei (Pb)	Quecksilber (Hg)	Kadmium (Cd)	Sechswertiges Chrom (Cr+6)	Polybromierte Biphenyle (PBB)	Polybromierte Diphenylether (PBDE)
PCBs	-	o	o	o	o	o
Metallteile	-	o	o	o	o	o
Kunststoffteile	o	o	o	o	o	o
Lautsprecher	-	o	o	o	o	o
Kabel	-	o	o	o	o	o
Hinweis 1: „o“ gibt an, dass der prozentuale Gehalt des Stoffs mit eingeschränkter Verwendung den Prozentsatz des Referenzwerts des Vorhandenseins nicht übersteigt.						
Hinweis 2: „-“ gibt an, dass der Stoff mit eingeschränkter Verwendung der Ausnahme entspricht.						

Bitte füllen Sie Folgendes aus und bewahren Sie es für Ihre Unterlagen auf:

Die Serien- und Modellnummern befinden sich unten an der Soundbar und auf der Verpackung der Fernbedienung.

Seriennummer: _____

Modellnummer: 418775

Bewahren Sie die Kaufquittung zusammen mit der Bedienungsanleitung auf. Jetzt ist ein guter Zeitpunkt, um Ihr Bose-Produkt zu registrieren. Sie können dies ganz einfach auf global.bose.com/register

Sicherheitshinweise



Dieses Produkt enthält Software. Bose kann von Zeit zu Zeit Updates liefern, zum Beispiel solche, die Sicherheitsprobleme beheben, die die Funktionalität des Produkts beeinträchtigen könnten. Sie sind für die Anwendung von Updates für die Produkte verantwortlich, die Sie besitzen. Solche Updates können Sie erhalten, indem Sie sich an den Bose-Kundendienst wenden. Besuchen Sie: worldwide.Bose.com/contact

Die *Bluetooth*® Wortmarke und Logos sind eingetragene Marken der Bluetooth SIG, Inc. Jegliche Nutzung dieser Marken durch die Bose Corporation erfolgt unter Lizenz.

 **DOLBY AUDIO**™ Hergestellt unter Lizenz von Dolby Laboratories. Dolby, Dolby Audio und das Doppel-D-Symbol sind Marken von Dolby Laboratories.

 **HDMI**™ HDMI, HDMI High-Definition Multimedia Interface sowie das HDMI-Logo sind Marken oder eingetragene Marken von HDMI Licensing Administrator, Inc.

Bose, Bose Home Speaker, Bose Music, Bose Portable Home Speaker, Bose Solo Soundbar Series, Bose Soundbar und SimpleSync sind Marken der Bose Corporation.

Bose Corporation Unternehmenszentrale: 1-877-230-5639

© 2020 Bose Corporation. Dieses Dokument darf ohne vorherige schriftliche Genehmigung weder ganz noch teilweise reproduziert, verändert, vertrieben oder auf andere Weise verwendet werden.

LIEFERUMFANG

Inhalt 12

AUFSTELLUNG DER SOUNDBAR

Empfehlungen 13
 Wandmontage der Soundbar 14
 Anpassen des Tons bei Wandmontage..... 14

EINRICHTEN DER SOUNDBAR

Kabeloptionen..... 15
 Anschließen der Soundbar an das Fernsehgerät 16
 Option 1: Optisch (bevorzugt)..... 16
 Option 2: Koaxial (nicht im Lieferumfang enthalten)..... 17
 Schließen Sie die Soundbar an den Strom an 18
 Befestigungsring..... 18
 Ausschalten der TV-Lautsprecher..... 19
 Überprüfen des Tons 19

SOUNDBAR-BEDIENELEMENTE

Fernbedienungsfunktionen 20
 Strom 21
 Automatische Aktivierung 22
 Lautstärke 23
 Quellen..... 24
 Dialogmodus..... 25
 Basstöne einstellen..... 26
 Zurücksetzen des Bass 27
 Programmieren einer Fernbedienung einer Fremdfirma 27

BLUETOOTH®-VERBINDUNGEN

Verbinden eines Mobilgeräts..... 28

Trennen eines Mobilgeräts 29

Mobilgerät erneut verbinden..... 29

Verbinden eines zusätzlichen Mobilgeräts..... 30

Zwischen verbundenen Geräten umschalten 30

Löschen der Geräteliste der Soundbar 30

SOUNDBAR-STATUS

Ein-/Aus, Lautstärke und Fehlerstatus 31

Bluetooth-Status 31

ALTERNATIVES SETUP

Kein Ton aus Quellen, die an das Fernsehgerät angeschlossen sind..... 32

Keine optischen oder koaxialen Anschlüsse am Fernsehgerät 32

Anschließen einer Quelle an die Soundbar 33

Anschließen des analogen Anschlusses einer Quelle an die
Soundbar..... 34

Anschließen von zwei Quellen an die Soundbar 35

Verwenden von zwei, an die Soundbar angeschlossenen Quellen 37

Anschließen eines TV-Kopfhöreranschlusses an die Soundbar 38

BOSE-PRODUKTE VERBINDEN

Verbinden mit einem Bose Home Speaker oder einer Bose Soundbar..... 39

Kompatible Produkte 39

Verbinden mithilfe der Bose Music-App..... 39

Erneutes Verbinden mit einem Bose Home Speaker oder einer
Bose Soundbar 40

PFLEGE UND WARTUNG

Austauschen der Fernbedienungs-batterie 41
Reinigen der Soundbar 42
Ersatzteile und Zubehör 42
Eingeschränkte Garantie 42

FEHLERBEHEBUNG

Versuchen Sie zuerst diese Lösungen 43
Andere Lösungen 43

INHALT

Überprüfen Sie, ob die folgenden Teile enthalten sind:



Bose Solo Soundbar Series II

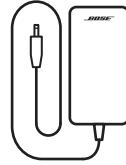

Netzteil

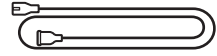

Netzkabel*

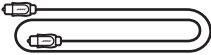

Optisches Kabel



Fernbedienung (Batterie mitgeliefert)

* Kann mit mehreren Kabeln geliefert werden. Verwenden Sie das Netzkabel für Ihre Region.

HINWEIS: Sollten Teile des Produkts beschädigt sein, verwenden Sie sie nicht. Wenden Sie sich an den Bose-Fachhandel oder den Bose-Kundendienst.

Besuchen Sie: worldwide.Bose.com/Support/SBSoloii

EMPFEHLUNGEN

- Stellen Sie die Soundbar nicht in Metallschränke und stellen Sie sie von anderen A/V-Komponenten und direkten Wärmequellen entfernt auf.
- Stellen Sie die Soundbar unter (bevorzugt) oder über das Fernsehgerät mit dem Gitter in Richtung Raum.
- Stellen Sie die Soundbar mit ihren Gummifüßen auf eine stabile und ebene Fläche. Damit sie stabil steht, müssen die Füße auf der Fläche stehen. Achten Sie auf einen festen Stand. Bei einer glatten Unterlage (Marmor, Glas, poliertes Holz) kann die Soundbar durch Erschütterungen leicht verrutschen.
- Wenn Sie die Soundbar auf ein Regal oder einen Fernsehstandfuß stellen, rücken Sie die Vorderseite der Soundbar für optimale Klangqualität so nah wie möglich an die vordere Kante des Regals oder Fußes.
- Achten Sie darauf, dass die Rückseite der Soundbar mindestens 1 cm von allen anderen Flächen entfernt ist. Wenn die Öffnungen an dieser Seite blockiert werden, beeinträchtigt dies die Klangleistung.
- Vergewissern Sie sich, dass sich eine Netzsteckdose in der Nähe befindet.
- Um Funkstörungen zu vermeiden, sollten Sie andere drahtlose Geräte 0,3 bis 0,9 m von der Soundbar entfernt aufstellen.
- Für optimale Klangqualität sollte die Soundbar nicht in einem geschlossenen Schrank oder diagonal in einer Ecke stehen.
- Stellen Sie keine Gegenstände auf die Soundbar.

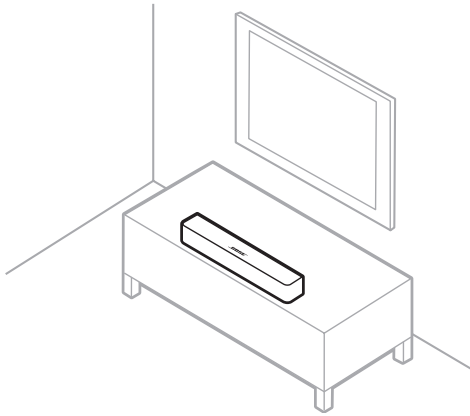

ACHTUNG: Stellen Sie die Soundbar bei Verwendung NICHT auf die Vorderseite, die Rückseite oder die Oberseite.

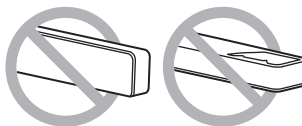

WANDMONTAGE DER SOUNDBAR

Sie können die Soundbar an der Wand montieren. Befolgen Sie die mit der Soundbar mitgelieferte Installationsanleitung.

ACHTUNG: Verwenden Sie KEIN anderes Befestigungsmaterial zum Montieren der Soundbar.

Anpassen des Tons bei Wandmontage

Halten Sie auf der Fernbedienung die Dialogmodus-Taste  5 Sekunden lang gedrückt, bis das Status-Lämpchen der Soundbar gelb blinkt (siehe Seite 31).

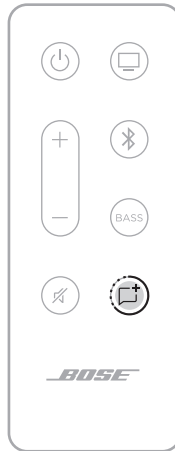

HINWEIS: Wenn Sie die Soundbar von der Wand nehmen, wiederholen Sie dies, um die Standard-Audioeinstellungen der Soundbar wiederherzustellen.

KABELOPTIONEN

Schließen Sie das Fernsehgerät mit einer der zwei Kabeloptionen an die Soundbar an.

- **Option 1:** Optisch (bevorzugt)
- **Option 2:** Koaxial (nicht im Lieferumfang enthalten)

HINWEIS: Falls Ihr Fernsehgerät keinen optischen oder koaxialen Anschluss hat, sehen Sie unter „Alternatives Setup“ auf Seite 32 nach.

1. Suchen Sie an der Rückseite des Fernsehgeräts das **Audio OUT**-Anschlussfeld (optisch).

HINWEIS: Sie müssen das Audiokabel über das Audio OUT-Anschlussfeld anschließen.

Das Anschlussfeld Ihres Fernsehgeräts sieht möglicherweise nicht wie abgebildet aus. Suchen Sie nach der Form oder Farbe (koaxial) des Anschlusses.

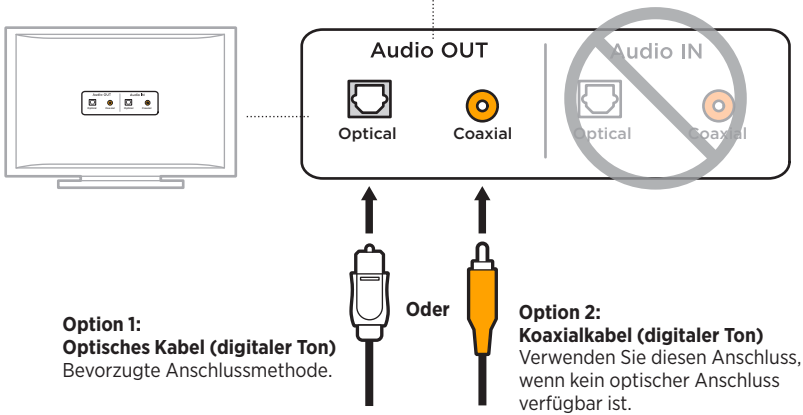

2. Auswählen eines Audiokabels.

ANSCHLIESSEN DER SOUNDBAR AN DAS FERNSEHGERÄT

Option 1: Optisch (bevorzugt)

1. Entfernen Sie die Schutzkappe von beiden Enden des optischen Kabels.

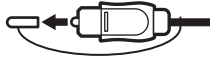

ACHTUNG: Stellen Sie sicher, dass Sie die Schutzkappe von beiden Enden des optischen Kabels entfernt haben. Wenn Sie den Stecker falsch herum hineinstecken, kann dies den Stecker und/oder Anschluss beschädigen.

2. Richten Sie den Stecker an einem Ende des Kabels am **Optical OUT**-Anschluss des Fernsehgeräts aus und stecken Sie ihn vorsichtig hinein.
3. Halten Sie den Stecker am anderen Ende des optischen Kabels mit dem Bose-Logo nach unten.
4. Richten Sie den Stecker am **OPTICAL**-Anschluss der Soundbar aus und stecken Sie ihn vorsichtig hinein.

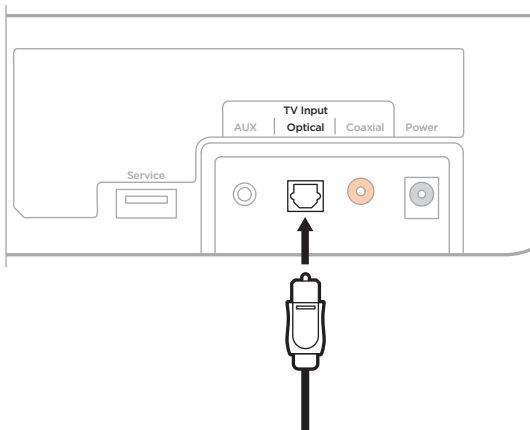

HINWEIS: Der Anschluss hat eine Tür mit Scharnier, die nach innen schwenkt, wenn Sie den Stecker hineinstecken.

5. Stecken Sie den Stecker fest in den Anschluss, bis Sie ein Klicken hören oder spüren.



Option 2: Koaxial (nicht im Lieferumfang enthalten)

1. Schließen Sie ein Ende des Koaxialkabels an den koaxialen Anschluss des Fernsehgeräts an.
2. Schließen Sie den anderen Stecker des Koaxialkabels an den **Coaxial**-Anschluss an der Soundbar an.

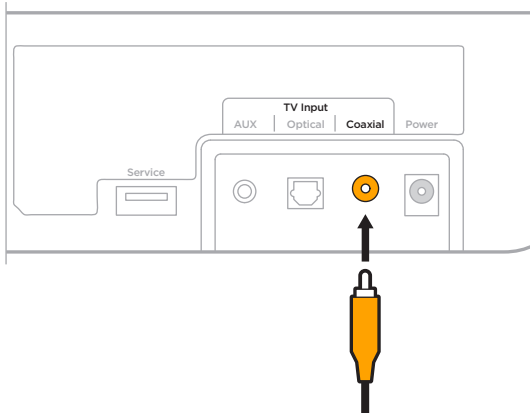

SCHLIESSEN SIE DIE SOUNDBAR AN DEN STROM AN

1. Schließen Sie das Netzkabel an das Netzteil an.

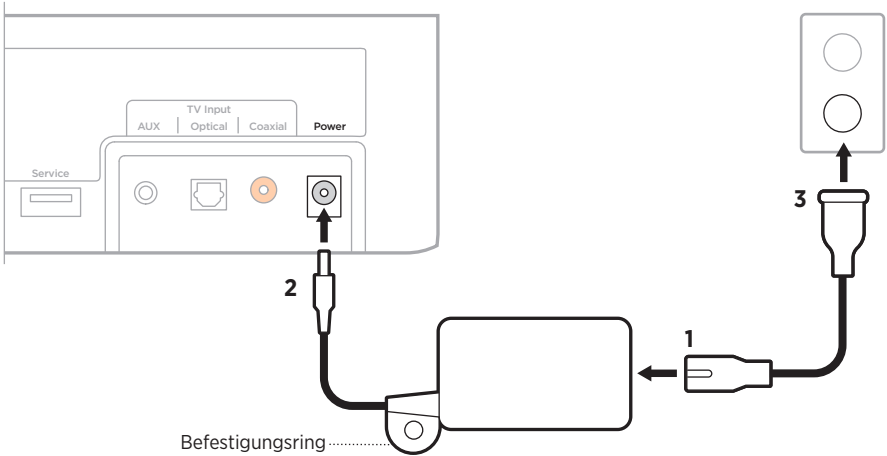

2. Schließen Sie das Netzteil an den **Power**-Anschluss an der Rückseite der Soundbar an.
3. Schließen Sie den anderen Stecker des Netzkabels an eine stromführende Netzsteckdose an.

Die Soundbar schaltet sich ein und Sie hören einen Ton.

Befestigungsring

Um das Netzteil hinter dem montierten Fernsehgerät zu verbergen, bringen Sie den Befestigungsring mithilfe von Kabelbindern (nicht im Lieferumfang enthalten) an der Wandhalterung des Fernsehgeräts an.

AUSSCHALTEN DER TV-LAUTSPRECHER

Um keinen verzerrten Ton zu hören, schalten Sie die TV-Lautsprecher aus.

Weitere Informationen finden Sie in der Bedienungsanleitung Ihres Fernsehgeräts.

TIPP: Die Audioeinstellungen finden Sie normalerweise im TV-Menü.

ÜBERPRÜFEN DES TONS

1. Schalten Sie das Fernsehgerät ein.
2. Wenn Sie eine Kabel-/Satellitenanlage oder eine andere sekundäre Quelle verwenden:
 - a. Schalten Sie diese Quelle ein.
 - b. Wählen Sie den entsprechenden Fernseheingang aus.
3. Schalten Sie die Soundbar ein (siehe Seite 21).

Sie hören Ton von der Soundbar.
4. Drücken Sie die „Stummschaltung“-Taste  auf der Fernbedienung.

Sie hören keinen Ton von den TV-Lautsprechern oder der Soundbar.

HINWEIS: Wenn Sie keinen Ton aus der Soundbar hören oder Ton aus den TV-Lautsprechern hören, sehen Sie unter „Fehlerbehebung“ auf Seite 43 nach.

FERNBEDIENUNGSFUNKTIONEN

Verwenden Sie die Fernbedienung zum Steuern der Soundbar und der *Bluetooth*-Verbindungen.

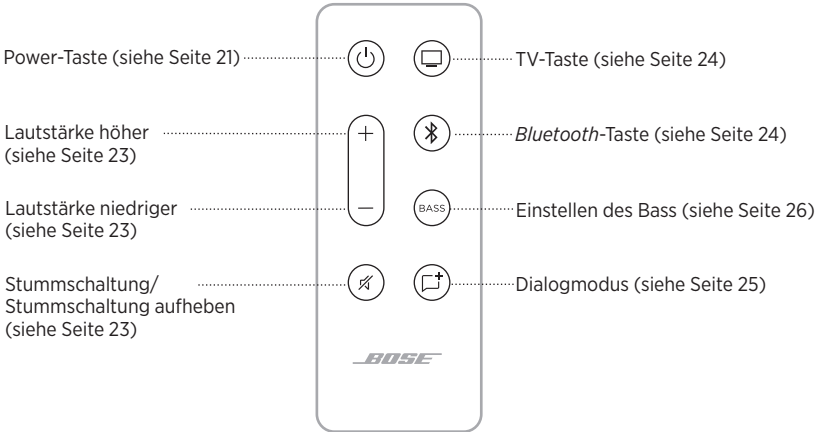

Strom

Drücken Sie die Power-Taste  auf der Fernbedienung, um die Soundbar ein-/auszuschalten.

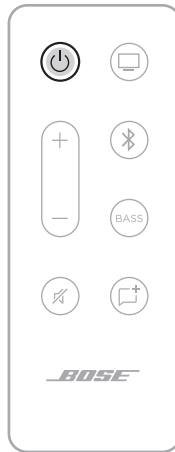

Beim Einschalten ist die Soundbar auf die zuletzt aktive Quelle voreingestellt.

HINWEISE:

- Wenn Sie die Soundbar an eine Netzsteckdose anschließen, schaltet sich die Soundbar automatisch ein.
- Beim erstmaligen Einschalten ist die Soundbar auf die Quelle TV  voreingestellt.
- Die Soundbar schaltet sich nach 60 Minuten Inaktivität aus.

Automatische Aktivierung

Sie können die Soundbar so einstellen, dass sie sich einschaltet, sobald sie ein Tonsignal empfängt.

Halten Sie zum Umschalten zwischen automatischer Aktivierung und den Standard-Energieeinstellungen die Power-Taste  gedrückt, bis Sie drei Töne hören und das Statuslämpchen an der Soundbar 3 Mal blinkt (siehe Seite 31).



Das Statuslämpchen blinkt schwach gelb, wenn die Soundbar ausgeschaltet und automatische Aktivierung aktiviert ist.

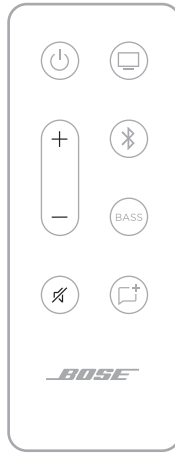

Lautstärke



FUNKTION	VORGEHENSWEISE
Lautstärke erhöhen	Drücken Sie +. HINWEIS: Um die Lautstärke schnell zu erhöhen, halten Sie + gedrückt.
Lautstärke verringern	Drücken Sie –. HINWEIS: Um die Lautstärke schnell zu verringern, halten Sie – gedrückt.
Stummschaltung/ Stummschaltung aufheben	Drücken Sie ✕. Wenn der Ton stummgeschaltet ist, blinkt das Statuslämpchen grün bis der Ton wiederhergestellt wird. HINWEIS: Wenn der Dialogmodus aktiviert und der Ton stummgeschaltet ist, blinkt das Statuslämpchen gelb. Tipp: Sie können auch + drücken, um den Ton wiederherzustellen.

Quellen

Sie können Ihre TV- und *Bluetooth*-Verbindungen mithilfe Ihrer Fernbedienung steuern.

Drücken Sie zum Auswählen einer Quelle die Taste (TV-Taste  oder *Bluetooth*-Taste ) auf der Fernbedienung.

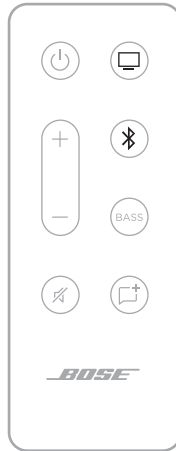

DIALOGMODUS

Der Dialogmodus verbessert die Verständlichkeit von Dialogen und Sprache in Filmen, TV-Programmen und Podcasts durch Anpassen der Audiobalance des Systems.

Drücken Sie auf der Fernbedienung die Dialogmodus-Taste , um zwischen Dialogmodus und Ihren Standard-Audioeinstellungen umzuschalten.

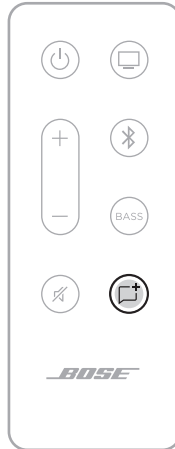

Wenn der Dialogmodus aktiviert ist, leuchtet das Statuslämpchen gelb (siehe Seite 31).

HINWEIS: Wenn Sie den Dialogmodus aktivieren, bleibt dieser für Ihre aktuelle Quelle aktiviert, selbst wenn Sie zu einer anderen Quelle umschalten oder die Soundbar ausschalten. Um den Dialogmodus für eine Quelle zu deaktivieren, drücken Sie  erneut.

BASSTÖNE EINSTELLEN

1. Drücken Sie auf der Fernbedienung **BASS**.



Die Status- und *Bluetooth*-Lämpchen an der Soundbar blinken 3 Mal weiß.

2. Stellen Sie den Bass wie folgt ein:
 - Drücken Sie Lautstärke erhöhen +, um den Bass zu erhöhen.
 - Drücken Sie Lautstärke verringern —, um den Bass zu verringern.

Die Status- und *Bluetooth*-Lämpchen an der Soundbar leuchten entsprechend der aktuellen Basseinstellung.

BASSEINSTELLUNG	STATUSLÄMPCHEN	BLUETOOTH-LÄMPCHEN
2 (maximal)	■	□
1	■	□
0 (Standard)	□	□
-1	□	■
-2 (minimal)	□	■

3. Drücken Sie **BASS**.

Die Soundbar speichert die aktuelle Basseinstellung.

HINWEIS: Informationen zur optimalen Tonqualität bei reinen Sprachprogrammen, zum Beispiel Nachrichten und Talk-Shows, finden Sie unter „Dialogmodus“ auf Seite 25.

ZURÜCKSETZEN DES BASS

Halten Sie auf der Fernbedienung **BASS** gedrückt, bis die Status- und *Bluetooth*-Lämpchen an der Soundbar 3 Mal blinken.



Die Basseinstellung wird auf die werkseitigen Einstellungen zurückgesetzt.

PROGRAMMIEREN EINER FERNBEDIENUNG EINER FREMDFIRMA

Sie können die Fernbedienung einer Fremdfirma, zum Beispiel die Fernbedienung Ihrer Kabel-/Satellitenanlage, so programmieren, dass Sie damit die Soundbar steuern können. Eine Anleitung finden Sie in der Bedienungsanleitung der Fernbedienung der Fremdfirma oder auf deren Website.

Nach der Programmierung führt die Fernbedienung der Fremdfirma die grundlegenden Funktionen wie Ein-/Aus-switchen und Lautstärke durch.

Bluetooth-Drahtlostechnologie ermöglicht es Ihnen, Musik von Mobilgeräten wie Smartphones, Tablets und Laptop-Computer zu streamen. Bevor Sie Musik von einem Gerät streamen können, müssen Sie das Gerät mit der Soundbar verbinden.

VERBINDEN EINES MOBILGERÄTS

1. Halten Sie auf der Fernbedienung die *Bluetooth*-Taste  gedrückt, bis das *Bluetooth*-Lämpchen an der Soundbar blau blinkt.

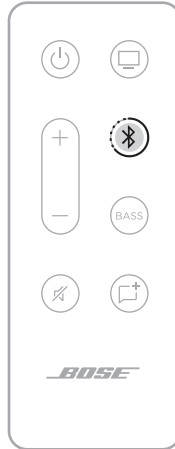

2. Aktivieren Sie die *Bluetooth*-Funktion auf Ihrem Mobilgerät.

TIPP: Das *Bluetooth*-Menü finden Sie normalerweise im Einstellungen-Menü.

3. Wählen Sie Ihre Soundbar aus der Geräteliste aus.

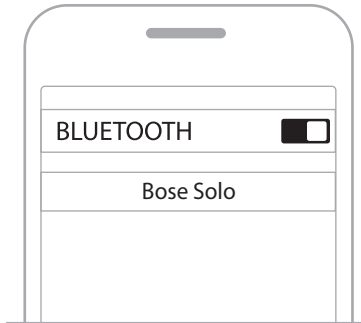

Nach dem Verbinden hören Sie einen Ton. Das *Bluetooth*-Lämpchen leuchtet weiß. Die Soundbar wird in der Mobilgeräteliste angezeigt.

TRENNEN EINES MOBILGERÄTS

Verwenden Sie das *Bluetooth*-Menü Ihres Mobilgeräts zum Trennen von der Soundbar.

TIPP: Zum Trennen können Sie auch die *Bluetooth*-Funktion am Mobilgerät deaktivieren. Durch Deaktivieren der *Bluetooth*-Funktion werden alle anderen Geräte getrennt.

MOBILGERÄT ERNEUT VERBINDEN

Drücken Sie die *Bluetooth*-Taste  auf der Fernbedienung.

Die Soundbar versucht, sich wieder mit den zuletzt verbundenen Geräten zu verbinden. Beim Verbinden leuchtet das *Bluetooth*-Lämpchen an der Soundbar weiß.

HINWEISE:

- Stellen Sie sicher, dass die *Bluetooth*-Funktion an Ihrem Mobilgerät aktiviert ist.
- Das Gerät muss sich innerhalb von 9 m von der Soundbar befinden und eingeschaltet sein.

VERBINDEN EINES ZUSÄTZLICHEN MOBILGERÄTS

Sie können bis zu acht Geräte in der Geräteliste der Soundbar speichern, und die Soundbar kann mit zwei Geräten gleichzeitig aktiv verbunden sein.

HINWEIS: Sie können Ton jeweils nur von einem Gerät wiedergeben.

1. Halten Sie auf der Fernbedienung die *Bluetooth*-Taste \times gedrückt, bis das *Bluetooth*-Lämpchen an der Soundbar blau blinkt.
2. Wählen Sie auf Ihrem Mobilgerät die Soundbar aus der Geräteliste aus.

HINWEIS: Stellen Sie sicher, dass die *Bluetooth*-Funktion an Ihrem Mobilgerät aktiviert ist.

ZWISCHEN VERBUNDENEN GERÄTEN UMSCHALTEN

1. Halten Sie die Audiowiedergabe auf dem ersten Gerät an.
2. Starten Sie die Audiowiedergabe auf dem zweiten Gerät.

LÖSCHEN DER GERÄTELISTE DER SOUNDBAR

1. Halten Sie auf der Fernbedienung die *Bluetooth*-Taste \times 10 Sekunden lang gedrückt, bis das *Bluetooth*-Lämpchen an der Soundbar blau blinkt.
2. Löschen Sie die Soundbar aus der *Bluetooth*-Liste auf Ihrem Gerät.

Alle Geräte werden gelöscht und die Soundbar ist für das Verbinden bereit (siehe Seite 28).

Die LED-Lämpchen an der Vorderseite der Soundbar zeigen den Soundbar-Status an.

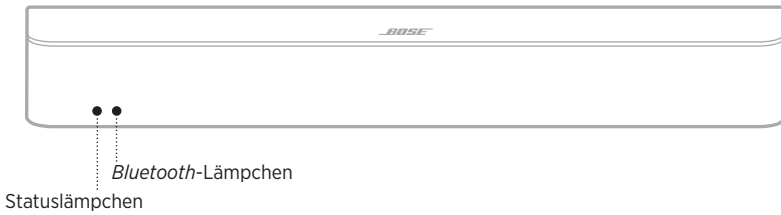

EIN-/AUS, LAUTSTÄRKE UND FEHLERSTATUS

Zeigt den Ein/Aus-, Medienlautstärke und Fehlerstatus.

AKTIVITÄT DER STATUSLÄMPCHEN	SYSTEMZUSTAND
Aus	Ein-/Ausschalten (Standby)
Leuchtet grün	Einschalten
Blinkt grün	Ton stummgeschaltet
Leuchtet dunkelgelb	Standby, automatische Aktivierung eingeschaltet
Leuchtet gelb	Dialogmodus
Blinkt gelb	Dialogmodus, Ton stummgeschaltet
Blinkt rot	Fehler – Wenden Sie sich an den Bose-Kundendienst

BLUETOOTH-STATUS

Zeigt den *Bluetooth* Verbindungsstatus der Mobilgeräte an.

AKTIVITÄT DER <i>BLUETOOTH</i> -LÄMPCHEN	SYSTEMZUSTAND
Blinkt blau	Bereit für die Verbindung
Blinkt weiß	Verbinden
Leuchtet weiß	Verbunden

In folgenden Fällen kann es sein, dass Sie eine alternative Setup-Methode verwenden müssen.

- Kein Ton aus Quellen, die an das Fernsehgerät angeschlossen sind.
- Kein optischer oder koaxialer Anschluss am Fernsehgerät.

KEIN TON AUS QUELLEN, DIE AN DAS FERNSEHGERÄT ANGESCHLOSSEN SIND

Einige Fernsehgeräte liefern der Soundbar keinen Ton von angeschlossenen Quellen. Verwenden Sie eine alternative Setup-Methode, um die Quellen direkt an die Soundbar anzuschließen.

PROBLEM	VORGEHENSWEISE
Kein Ton aus Quellen, die an das Fernsehgerät angeschlossen sind	Schließen Sie das Fernsehgerät mit einer der zwei Kabeloptionen an die Soundbar an (siehe Seite 33).
Kein Ton aus zwei Quellen, die an das Fernsehgerät angeschlossen sind	Schließen die Quellen mithilfe von Option 1 oder Option 2 an die Soundbar an (siehe Seite 35).

KEINE OPTISCHEN ODER KOAXIALEN ANSCHLÜSSE AM FERNSEHGERÄT

Einige Fernsehgeräte haben keine optischen oder koaxialen Anschlüsse. Verwenden Sie eine alternative Setup-Methode, um das Fernsehgerät an die Soundbar anzuschließen.

PROBLEM	VORGEHENSWEISE
Fernsehgerät hat nur einen analogen Anschluss	Schließen Sie das Fernsehgerät mit einem 3,5-mm-zu-Cinch-Stereokabel (nicht im Lieferumfang enthalten) an. Siehe Seite 34.
Fernsehgerät hat nur einen Kopfhöreranschluss	Schließen Sie das Fernsehgerät mit einem 3,5-mm-Stereokabel (nicht im Lieferumfang enthalten) an. Siehe Seite 38.
Fernsehgerät hat keine Audioausgänge	Verwenden Sie die Audioausgänge an einer anderen Quelle, zum Beispiel einer Kabel-/Satellitenanlage, um die Soundbar anzuschließen (siehe Seite 33).

Anschließen einer Quelle an die Soundbar

Wenn Sie keinen Ton von einer Quelle, die an das Fernsehgerät angeschlossen ist, zum Beispiel einem DVD/Blu-ray Disc™-Player, einer Kabel-/Satellitenanlage, einem Spielesystem oder einem DVR, erhalten, schließen Sie die Quelle mit einem Audiokabel direkt an die Soundbar an.

ACHTUNG: Wenn Sie ein optisches Kabel verwenden, entfernen Sie die Schutzkappen von beiden Enden. Wenn Sie den Stecker falsch herum hineinstecken, kann dies den Stecker und/oder Anschluss beschädigen.

1. Suchen Sie an der Rückseite der Quelle das **Audio OUT**-Anschlussfeld (digital).

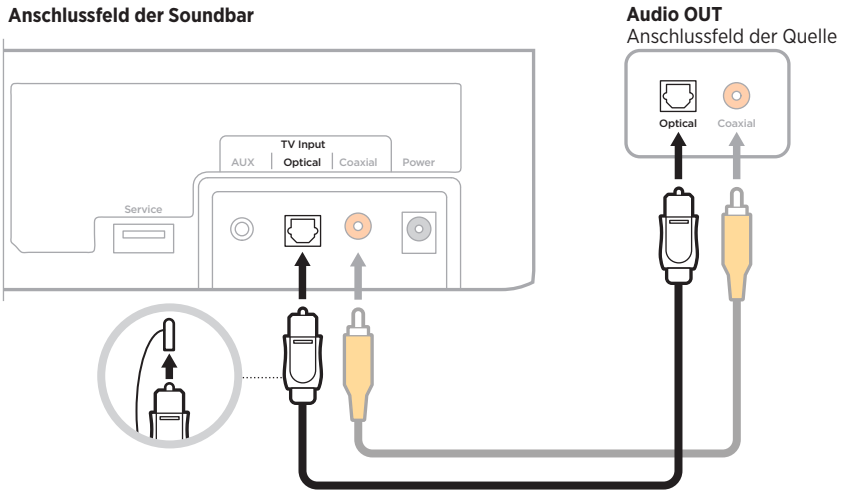

2. Auswählen eines Audiokabels.
3. Wenn Sie es nicht bereits getan haben, trennen Sie das Fernsehgerät von der Soundbar.
4. Schließen Sie das Audiokabel vom **Audio OUT**-Anschlussfeld (digital) der Quelle an die Soundbar an.

HINWEIS: Ziehen Sie das Videokabel der Quelle, zum Beispiel ein HDMI-Kabel, nicht vom Fernsehgerät ab.

Anschließen des analogen Anschlusses einer Quelle an die Soundbar

Wenn Ihre Quelle keinen optischen oder koaxialen Anschluss sondern nur analoge Anschlüsse (rot und weiß) hat, verwenden Sie ein 3,5-mm-zu-RCA-Stereokabel (nicht im Lieferumfang enthalten) zum Anschließen an die Soundbar.

1. Wenn Sie es nicht bereits getan haben, trennen Sie das Fernsehgerät von der Soundbar.
2. Schließen Sie das analoge Cinch-Kabel an die **Audio OUT**-Cinch-Anschlüsse (rot und weiß) an Ihrer Quelle an.
3. Schließen Sie den Stereostecker an den AUX-Anschluss der Soundbar an.

Anschlussfeld der Soundbar

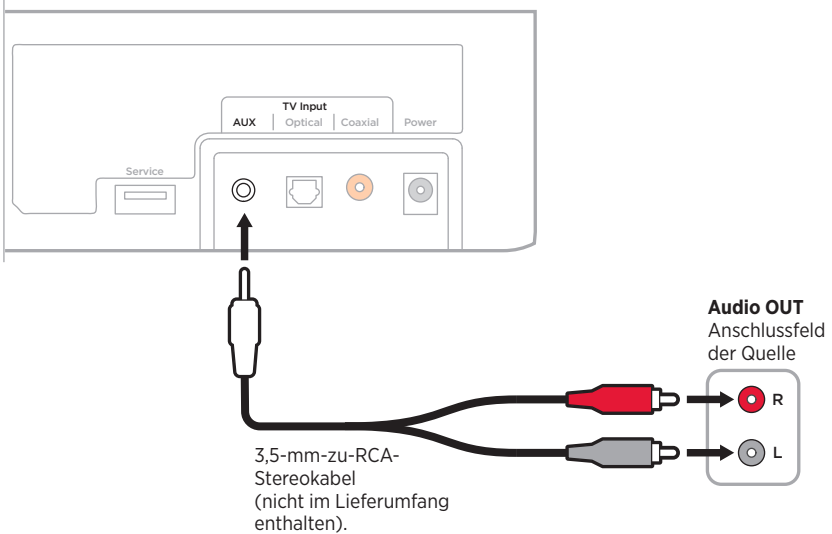

Anschließen von zwei Quellen an die Soundbar

Wenn Sie keinen Ton von irgendeiner Quelle, die an das Fernsehgerät angeschlossen ist, zum Beispiel einem DVD/Blu-ray Disc™-Player, einer Kabel-/Satellitenanlage, einem Spielesystem oder einem DVR, erhalten, schließen Sie die Quelle direkt an die Soundbar an. Verwenden Sie nur ein Audiokabel für jede Quelle.

1. Suchen Sie an der Rückseite jeder Quelle das **Audio OUT**-Anschlussfeld (digital).
2. Wählen Sie ein separates Audiokabel für jede Quelle und verwenden Sie Option 1 oder Option 2 (siehe Seite 36).

HINWEIS: Sie MÜSSEN Option 1 oder Option 2 verwenden. Verwenden Sie nicht ein Koaxialkabel (nicht im Lieferumfang enthalten) und ein optisches Kabel gleichzeitig.

3. Wenn Sie es nicht bereits getan haben, trennen Sie das Fernsehgerät von der Soundbar.
4. Schließen Sie das Audiokabel vom **Audio OUT**-Anschlussfeld (digital) der jeweiligen Quelle separat an die Soundbar an.

HINWEIS: Ziehen Sie das Videokabel der Quelle, zum Beispiel ein HDMI-Kabel, nicht vom Fernsehgerät ab.

Option 1

Diese Abbildung zeigt zwei Quellenanschlüsse mithilfe eines optischen Kabels und eines 3,5-mm-zu-RCA-Stereokabels (nicht im Lieferumfang enthalten).

ACHTUNG: Wenn Sie ein optisches Kabel verwenden, entfernen Sie die Schutzkappen von beiden Enden. Wenn Sie den Stecker falsch herum hineinstecken, kann dies den Stecker und/oder Anschluss beschädigen.

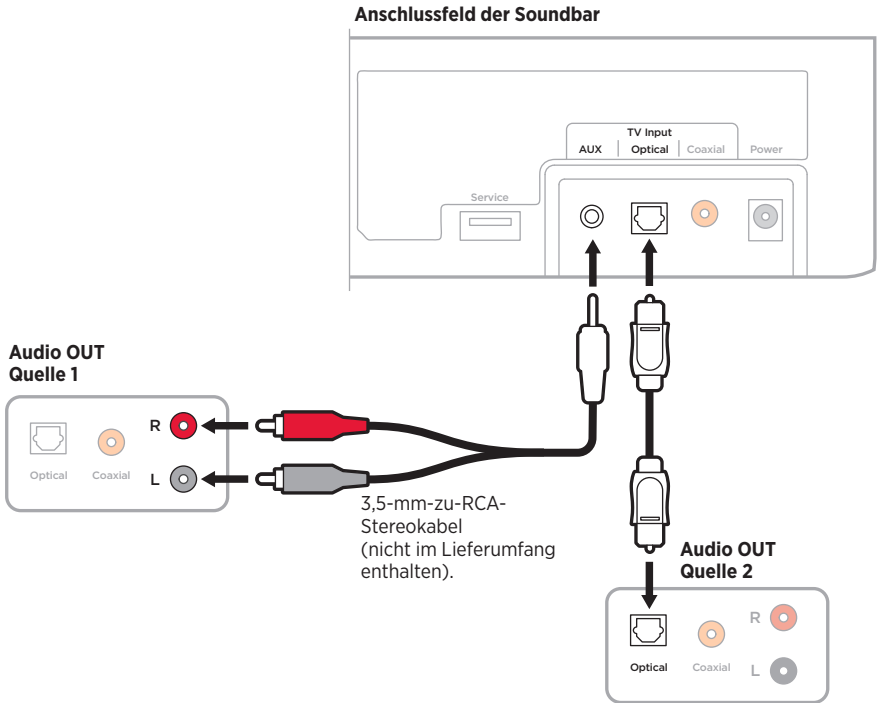

Option 2

Diese Abbildung zeigt zwei Quellenanschlüsse mithilfe eines Koaxialkabels (nicht im Lieferumfang enthalten) und eines 3,5-mm-zu-RCA-Stereokabels (nicht im Lieferumfang enthalten).

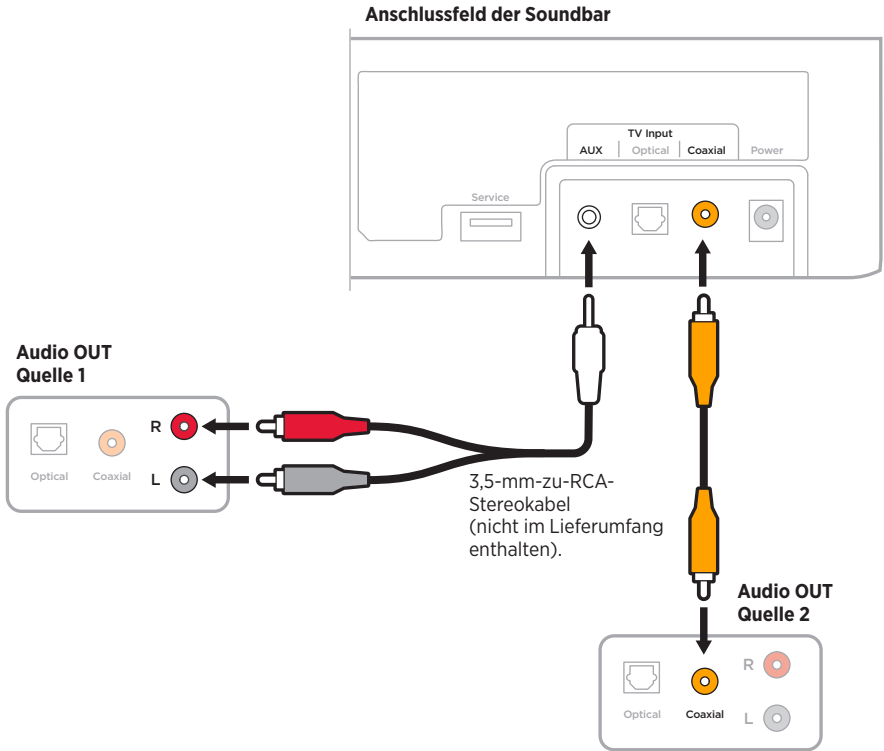

Verwenden von zwei, an die Soundbar angeschlossenen Quellen

Schalten Sie die nicht verwendeten Quellen aus. Damit eine Quelle der Soundbar Ton liefern kann, muss die andere Quelle ausgeschaltet sein.

Anschließen eines TV-Kopfhöreranschlusses an die Soundbar

Wenn Ihr Fernsehgerät nur einen Kopfhöreranschluss hat, verwenden Sie ein 3,5-mm-Stereokabel (nicht im Lieferumfang enthalten) zum Anschließen an die Soundbar.

1. Schließen Sie ein Ende eines 3,5-mm-Stereokabels an den Kopfhöreranschluss des Fernsehgeräts an.
2. Schließen Sie das andere Ende des Kabels an den AUX-Anschluss an der Soundbar an.

Anschlussfeld der Soundbar

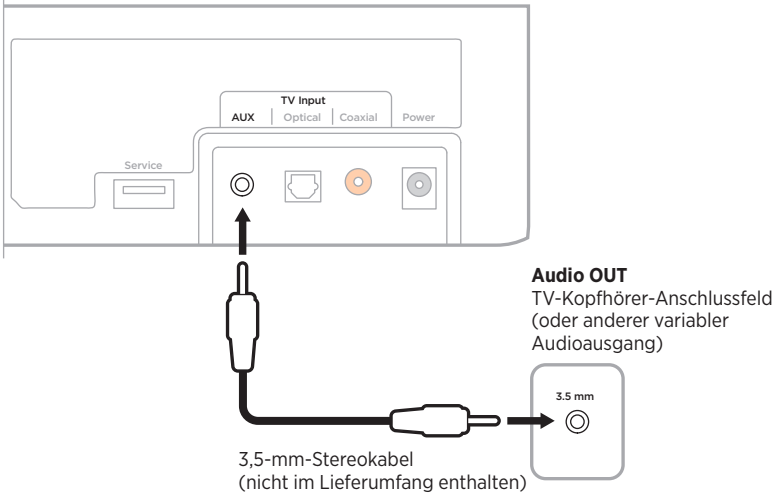

3. Überprüfen Sie, ob das Fernsehgerät eingeschaltet ist.
Weitere Informationen finden Sie in der Bedienungsanleitung Ihres Fernsehgeräts.
4. Um optimale Lautstärkeregelung von der Soundbar sicherzustellen:
 - a. Stellen Sie die Lautstärke des Fernsehgeräts auf 75 % der maximalen Lautstärke ein.
 - b. Stellen Sie die Lautstärke der Soundbar mithilfe der Fernbedienung ein.

VERBINDEN MIT EINEM BOSE HOME SPEAKER ODER EINER BOSE SOUNDBAR

Mit der Bose SimpleSync-Technologie können Sie Ihre Bose Solo Soundbar Series II mit einem Bose Home Speaker oder einer Bose Soundbar verbinden, sodass Sie denselben Song in zwei verschiedenen Räumen gleichzeitig hören können.

HINWEIS: SimpleSync-Technologie hat eine *Bluetooth*-Reichweite von neun Metern. Wände und die Art der verwendeten Baumaterialien können den Empfang beeinträchtigen.

Kompatible Produkte

Sie können Ihre Bose Solo Soundbar Series II mit irgendeinem Gerät aus der Bose Home Speaker-Produktfamilie verbinden.

Beliebte kompatible Produkte sind z. B.:

- Bose Soundbar 700
- Bose Soundbar 500
- Bose Home Speaker 500
- Bose Home Speaker 300
- Bose Portable Home Speaker

Neue Produkte werden regelmäßig hinzugefügt. Eine vollständige Liste und weitere Informationen finden Sie unter: worldwide.Bose.com/Support/Groups

Verbinden mithilfe der Bose Music-App

1. Halten Sie auf der Fernbedienung Ihrer Bose Solo Soundbar Series II die *Bluetooth*-Taste  gedrückt, bis das *Bluetooth*-Lämpchen an der Soundbar Series II blau blinkt.
2. Wählen Sie in der Bose Music-App auf dem Bildschirm **Mein Bose** Ihren Bose Home Speaker oder Ihre Soundbar aus.

HINWEIS: Um zum Bildschirm **Mein Bose** zurückzukehren, tippen Sie auf  oben links auf dem Bildschirm.

3. Tippen Sie auf Produktbild unten rechts auf dem Bildschirm.
4. Tippen Sie auf **Gruppenlautsprecher**.
5. Befolgen Sie die Anweisungen in der App, um ein neues *Bluetooth*-Gerät mithilfe von SimpleSync zu verbinden.

HINWEISE:

- Achten Sie darauf, dass sich Ihre Bose Solo Soundbar Series II höchstens 9 Meter von Ihrem Bose Home Speaker oder Ihrer Bose Soundbar entfernt befindet.
- Sie können Ihre Bose Solo Soundbar Series II nur mit jeweils einem Produkt gleichzeitig verbinden.

ERNEUTES VERBINDEN MIT EINEM BOSE HOME SPEAKER ODER EINER BOSE SOUNDBAR

Schalten Sie Ihre Bose Solo Soundbar Series II ein (siehe Seite 21).

Ihre Bose Solo Soundbar Series II versucht, sich mit den zwei zuletzt verbundenen *Bluetooth*-Geräten zu verbinden, z. B. Ihrem Bose Home Speaker oder Ihrer Bose Soundbar.

HINWEISE:

- Ihr Bose Home Speaker oder Ihre Bose Soundbar muss sich innerhalb der Reichweite (9 m) befinden und eingeschaltet sein.
- Wenn sich Ihre Bose Solo Soundbar Series II nicht verbindet, verwenden Sie die Bose Music-App zum Verbinden. Auf diese Option können Sie vom Menü „Einstellungen“ aus zugreifen.

AUSTAUSCHEN DER FERNBEDIENUNGSBATTERIE

Die Fernbedienung der Soundbar verwendet eine Knopfzellenbatterie CR2032.

1. Drehen Sie die Batteriefachabdeckung nach links (entgegen dem Uhrzeigersinn) und nehmen Sie die Abdeckung ab.

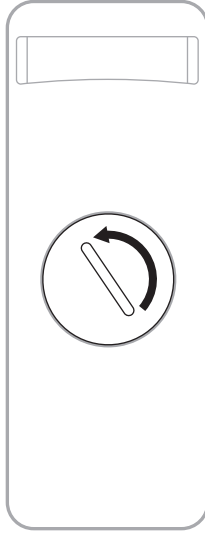

2. Legen Sie eine neue Batterie mit der flachen Seite nach oben ein. Das Plus-Zeichen muss nach oben zeigen.

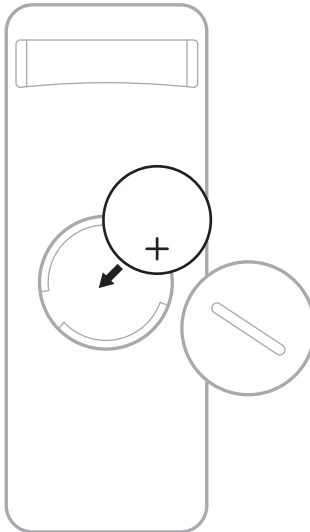

3. Bringen Sie die Abdeckung wieder an und drehen Sie sie nach rechts (im Uhrzeigersinn), bis sie einrastet.

REINIGEN DER SOUNDBAR

Reinigen Sie die Außenseite der Soundbar mit einem weichen, trockenen Tuch.

ACHTUNG:

- Auf KEINEN Fall dürfen Flüssigkeiten auf die Soundbar oder in Öffnungen geschüttet werden.
- Blasen Sie KEINE Luft in die Soundbar.
- Verwenden Sie KEINEN Staubsauger zum Reinigen der Soundbar.
- Verwenden Sie KEINE Sprühdosen in der Nähe der Soundbar.
- Verwenden Sie KEINE Lösungsmittel, Chemikalien und Reinigungsmittel, die Alkohol, Ammoniak oder Scheuermittel enthalten.
- Lassen Sie KEINE Gegenstände in Öffnungen fallen.

ERSATZTEILE UND ZUBEHÖR

Ersatzteile und Zubehör können über den Bose-Kundendienst bestellt werden.

Besuchen Sie: worldwide.bose.com/support/SBSoloi

EINGESCHRÄNKTE GARANTIE

Auf die Soundbar wird eine übertragbare eingeschränkte Garantie gewährt. Nähere Informationen zur eingeschränkten Garantie finden Sie auf unserer Website unter global.bose.com/warranty.

Eine Anleitung zum Registrieren Ihres Produkts finden Sie unter global.bose.com/register. Ihre eingeschränkte Garantie ist jedoch unabhängig von der Registrierung gültig.

VERSUCHEN SIE ZUERST DIESE LÖSUNGEN

Bei Problemen mit der Soundbar:

- Vergewissern Sie sich, dass die Soundbar an eine stromführende Netzsteckdose angeschlossen ist.
- Befestigen Sie alle Kabel und vergewissern Sie sich, dass alle Anschlüsse richtig sind.
- Prüfen Sie die Statuslämpchen (siehe Seite 31).
- Stellen Sie die Soundbar 0,3 bis 0,9 m von möglichen Störquellen weg (drahtlose Router, kabellose Telefone, Fernsehgeräte, Mikrowellengeräte usw.).
- Stellen Sie die Soundbar für ordnungsgemäßen Betrieb innerhalb des für Ihr Mobilgerät empfohlenen Bereichs auf.
- Beachten Sie beim Aufstellen der Soundbar die Aufstellungsrichtlinien (siehe Seite 13).
- Ziehen Sie das Netzkabel mindestens 1 Minute lang ab und schließen Sie es wieder an.

ANDERE LÖSUNGEN

Wenn Sie das Problem nicht beheben konnten, sehen Sie in der folgenden Tabelle nach, in der Sie Symptome und Lösungen für gängige Probleme finden. Wenn Sie Ihr Problem nicht beheben können, wenden Sie sich an den Bose-Kundendienst.

Besuchen Sie: worldwide.Bose.com/contact

SYMPTOM	LÖSUNG
<p>Fernbedienung funktioniert nicht oder nur fehlerhaft</p>	<p>Überprüfen Sie, ob die Batterie richtig eingelegt ist oder ersetzt werden muss (siehe Seite 41).</p> <p>Richten Sie die Fernbedienung direkt auf die Soundbar.</p> <p>Überprüfen Sie, ob das Statuslämpchen blinkt, wenn Sie die Tasten zum Erhöhen/Verringern der Lautstärke oder die Tasten für Stummschaltung/Stummschaltung aufheben auf der Fernbedienung drücken.</p> <p>Ziehen Sie das Netzkabel mindestens 1 Minute lang ab und schließen Sie es wieder an.</p>

SYMPTOM	LÖSUNG
Kein Ton	<p>Heben Sie die Stummschaltung der Soundbar auf.</p> <p>Erhöhen Sie die Lautstärke.</p> <p>Schließen Sie das Audiokabel an einen Anschluss an Ihrem Fernsehgerät mit der Bezeichnung Audio Output oder Audio OUT, aber nicht Audio Input oder Audio IN an.</p> <p>Verwenden Sie nur ein Audiokabel.</p> <p>Wenn Sie eine Kabel-/Satellitenanlage oder eine andere sekundäre Quelle verwenden, schalten Sie den richtigen Fernsehgang ein.</p> <p>Aktivieren Sie den Audioausgang des Fernsehgeräts und wählen Sie die richtige Einstellung aus, zum Beispiel Stereo oder 5.1-Kanalton. Weitere Informationen finden Sie in der Bedienungsanleitung Ihres Fernsehgeräts.</p> <p>Verwenden Sie die alternative Setup-Methode (siehe Seite 32).</p> <p>Beim Anschließen von zwei Quellen:</p> <ul style="list-style-type: none"> • Schalten Sie die andere Quelle aus. • Achten Sie darauf, dass Sie nicht ein optisches Kabel und ein Koaxialkabel verwenden. <p>Wenn die Soundbar an einen TV-Ausgang mit der Bezeichnung VARIABLE (VAR) angeschlossen ist, schalten Sie die Lautsprecher des Fernsehgeräts aus, stellen Sie die Lautstärke des Fernsehers auf 75 % des Maximalwerts ein und heben Sie die Stummschaltung des Fernsehgerät auf.</p> <p>Stellen Sie beim Anschließen über den Kopfhörerausgang des Fernsehgeräts die Lautstärke auf den Maximalwert.</p>
Ton ist aus dem Lautsprecher des Fernsehgeräts zu hören	<p>Schalten Sie die Lautsprecher des Fernsehgeräts aus (siehe Seite 19).</p> <p>Schalten Sie den Ton stumm oder verringern Sie die Lautstärke des Fernsehgeräts.</p>

SYMPTOM	LÖSUNG
Soundbar gibt keinen Ton vom Bluetooth-Gerät wieder	<p>An der Soundbar:</p> <ul style="list-style-type: none"> - Verbinden Sie ein Gerät (siehe Seite 28). - Löschen Sie die Geräteliste der Soundbar (siehe Seite 30). - Versuchen Sie, ein anderes Gerät zu verbinden. <p>Am <i>Bluetooth</i>-Gerät:</p> <ul style="list-style-type: none"> - Schalten Sie die <i>Bluetooth</i>-Funktion aus und wieder ein. - Entfernen Sie die Soundbar aus dem <i>Bluetooth</i>-Menü. Stellen Sie die Verbindung erneut her. - Verwenden Sie eine andere Musikquelle. - Prüfen Sie die Kompatibilität Ihres <i>Bluetooth</i>-Geräts. Sehen Sie in der Bedienungsanleitung Ihres <i>Bluetooth</i>-Geräts nach. <p>Stellen Sie die Lautstärke an der Soundbar, auf dem Mobilgerät und an der Musikquelle höher.</p> <p>Stellen Sie sicher, dass Sie das richtige Gerät verwenden.</p> <p>Wenn mehr als ein <i>Bluetooth</i>-Gerät verbunden ist, halten Sie die Wiedergabe auf einem Gerät an und starten Sie sie auf dem zweiten Gerät.</p> <p>Trennen Sie andere <i>Bluetooth</i>-Geräte, wenn sie nicht verwendet werden.</p> <p>Siehe „Kein Ton“ auf Seite 44 oder „Verzerrter Ton“.</p>
Verzerrter Ton	<p>Wenn die Soundbar an einen TV-Ausgang mit der Bezeichnung VARIABLE (VAR) angeschlossen ist, verringern Sie die Lautstärke des Fernsehgeräts.</p> <p>Schließen Sie eine Quelle an die Soundbar an (siehe Seite 33).</p> <p>Passen Sie, wenn Sie die Soundbar an der Wand montieren, den Ton an (siehe Seite 14).</p>
Soundbar verbindet sich nicht mit einem Bose Home Speaker oder einer Bose Soundbar	<p>Vergewissern Sie sich, dass die Soundbar für das Verbinden bereit ist: Halten Sie auf der Fernbedienung Ihrer Bose Solo Soundbar Series II die <i>Bluetooth</i>-Taste $\&$ gedrückt, bis das <i>Bluetooth</i>-Lämpchen an der Soundbar Series II blau blinkt.</p> <p>Achten Sie darauf, dass sich Ihre Bose Solo Soundbar Series II höchstens 9 Meter von Ihrem Bose Home Speaker oder Ihrer Bose Soundbar entfernt befindet.</p>
Soundbar verbindet sich nicht erneut mit einem vorher verbundenen Bose Home Speaker oder einer vorher verbundenen Bose Soundbar	<p>Verbinden Sie sie mithilfe der Bose Music-App. Auf diese Option können Sie vom Menü „Einstellungen“ aus zugreifen.</p>
Verzögerter Ton beim Verbinden mit einem Bose Home Speaker oder einer Bose Soundbar	<p>Besuchen Sie btu.Bose.com und suchen Sie nach verfügbaren Software-Updates.</p>

