

**BOSE**<sup>®</sup>



---

 SoundTouch™ Portable series II  
Wi-Fi® music system

---

Käyttöohje

# Tärkeitä turvaohjeita

Perehdy näihin tärkeisiin turvaohjeisiin. Siinä kerrotaan laitteiston käyttämisestä ja annetaan tietoja sen kehittyneiden ominaisuuksien käyttämisestä. Säästä tämä käyttöohje tulevaa käyttöä varten.

 Nuolisalama ja tasasivuinen kolmio varoittavat käyttäjää laitteen sisällä olevasta vaarallisesta eristämättömästä jännitteestä ja sähköiskun vaarasta.

 Kolmion sisällä näkyvä huutomerkki kiinnittää käyttäjän huomion tämän käyttöohjeen tärkeisiin tietoihin.

## VAROITUKSIA:

- Älä altista tätä tuotetta sateelle tai kosteudelle tulipalon tai sähköiskun vaaran välttämiseksi.
- Älä sijoita vuotavia, roiskuvia tai nesteitä sisältäviä esineitä, kuten maljakoita, laitteen päälle tai lähelle. Älä anna minkään nesteen roiskua laitteeseen. Nesteet voivat aiheuttaa vian tai tulipalon vaaran.
- Pidä uudet ja käytetyt paristot poissa lasten ulottuvilta. Älä niele paristoa. Muutoin on olemassa kemiallisen palovamman saamisen vaara. Laitteen mukana toimitetussa kaukosäätimessä on nappiparisto. Jos nappiparisto niellään, voi aiheutua vakavia sisäisiä palovammoja jo kahden tunnin kuluessa, ja seurauksena voi olla kuolema. Jos paristokotelo ei sulkeudu kunnolla, lopeta laitteen käyttäminen. Jos epäilet, että paristo on nieltä tai niitä on joutunut kehon sisään, ota heti yhteys lääkäriin. Jos paristoa käsitellään väärin, voi aiheutua tulipalo tai kemiallinen palovamma. Älä lataa paristoja uudelleen, pura tai polta niitä tai kuumenna yli 100 asteen lämpötilaan. Vaihda pariston tilalle vain esimerkiksi UL-hyväksytty 3 voltin CR2032- tai DL2032-litiumparisto. Käsittele käytöstä poistettuja paristoja oikein.
- Älä laita laitteen päälle tai lähelle avotulta, esimerkiksi palavaa kynttilää.

 **VAARA: Laitteessa on pieniä osia. Ne voivat aiheuttaa tukehtumisvaaran. Ei sovellu alle 3-vuotiaiden lasten käytettäväksi.**



廢電池請回收

**Hävitä käytetyt paristot paikallisten viranomaisten ohjeiden mukaisesti. Ei saa polttaa.**

 Tämä symboli merkitsee, että tuotetta ei saa hävittää kotitalousjätteen mukana, vaan se on toimitettava kierrätykseen. Kierrättäminen auttaa estämään vahingollisia seurauksia ympäristölle, luonnolle ja ihmisten terveydelle. Saat lisätietoja kierrättämisestä paikallisilta viranomaisilta, kotitalousjätteen kierrätyspalvelusta tai liikkeestä, josta tuote ostettiin.

 Tämä laite sisältää magneettista materiaalia. Jos mielessäsi on kysymyksiä vaikutuksesta lääketieteelliseen implanttiiin, ota yhteys lääkäriin.

 **HUOMIO:** Älä tee muutoksia järjestelmään tai sen varusteisiin. Ilman lupaa tehdyt muutokset voivat vaarantaa turvallisuuden, vaatimusten täyttymisen ja järjestelmän tehokkuuden.

## HUOMAUTUKSIA:

- Jos laitteesta katkaistaan virta pistorasian virtakytkimen avulla, tähän kytkimeen on päästävä helposti käsiksi.
- Tätä tuotetta on käytettävä sisätiloissa. Sitä ei ole suunniteltu ulkona, ajoneuvoissa tai veneissä käytettäväksi, eikä ulkona käyttämistä ole testattu.
- Tätä tuotetta saa käyttää vain sen mukana toimitetun muuntajan avulla.
- Tarra on järjestelmän pohjassa tai takaosassa.
- Käytä tätä laitetta vain lämpötilan ollessa -0 - +45 °C.

## Akkua koskevat varoitukset ja huomautukset

- Paristoa ei saa altistaa liialliselle lämmölle, kuten auringonpaisteelle, tulelle tai vastaaville lämmönlähteille.
- Älä avaa tai pura paristoa.
- Älä altista paristoa kuumuudelle tai tulelle. Vältä säilyttämistä suorassa auringonpaisteessa.
- Älä aiheuta akkuun oikosulkuja. Älä säilytä akkua rasiassa tai pöytälaatikossa, jossa esimerkiksi muut metalliesineet voivat aiheuttaa oikosulun.
- Poista paristo alkuperäisestä pakkauksestaan vasta kun sitä tarvitaan.
- Älä altista paristoa mekaanisille iskuille.
- Jos paristo vuotaa, älä päästä nestettä kosketuksiin ihon tai silmien kanssa. Jos ainetta pääsee iholle tai silmiin, huuhtelee heti runsaalla vedellä ja ota yhteys lääkäriin.
- Älä käytä muuta kuin mukana tullutta laturia.
- Älä käytä paristoa, jota ei ole tarkoitettu käytettäväksi yhdessä laitteen kanssa.
- Hanki aina laitteen kanssa yhteensopiva paristo.
- Pidä paristo kuivana ja puhtaana.
- Jos akun liitännät likaantuvat, pyyhi ne puhtaiksi puhtaalla kuivalla liinalla.
- Lataa akku ennen käyttöä. Käytä aina yhteensopivaa laturia. Katso lisätietoja lataamisesta valmistajan toimittamista tai laitteen ohjeista.
- Kun kuulokkeita ei käytetä, älä lataa akkua liian pitkään.
- Kun akku on ollut kauan käyttämättä, se on ehkä ladattava ja lataus purettava useita kertoja, jotta akku toimii mahdollisimman tehokkaasti.
- Paristot toimivat parhaiten normaalissa huonelämpötilassa (20 °C +/- 5 °C).
- Käytä akkua pelkästään sen käyttötarkoituksiin.
- Voit toimittaa akun kierrätykseen ottamalla yhteyden Boseen tai Bose-jälleenmyyjään. Yhdysvalloissa voit soittaa numeroon 1-800-905-2180 tai käydä Bosen sivustossa osoitteessa [www.Bose.com](http://www.Bose.com). Muiden alueiden yhteystiedot on ilmoitettu erikseen.

## Tärkeitä turvaohjeita

1. Lue nämä ohjeet.
2. Säilytä nämä ohjeet.
3. Huomioi kaikki varoitukset.
4. Noudata kaikkia ohjeita.
5. Älä käytä tätä laitetta veden tai kosteuden lähetyksillä.
6. Puhdista ainoastaan kuivalla pyyheliinalla.
7. Älä sulje tuuletusaukkoja. Asenna laite valmistajan ohjeiden mukaisesti.
8. Älä sijoita laitetta minkään lämmönlähteen, kuten lämpöpattereiden, lämpövaraajien, uunien tai muiden lämpöä tuottavien laitteiden (vahvistimet mukaan lukien) lähelle.
9. Sijoita virtajohto siten, ettei sen yli kävellä eikä se ole puristuksissa pistokkeen, muuntajan tai laitteen virtajohdon kiinnityspisteen läheisyydessä.
10. Käytä ainoastaan valmistajan määrittämiä lisävarusteita.
11. Irrota laite pistorasiasta ukkosmyrskyjen aikana ja laitteen ollessa pidemmän aikaa käyttämättömänä.
12. Vain koulutettu huoltohenkilöstö saa tehdä huoltotyöt. Jos laite vaurioituu, se on huollettava, esimerkiksi jos virtajohto tai -pistoke on vaurioitunut, laitteen päälle on roiskunut nestettä, sen päälle on pudonnut jokin esine, se on ollut sateessa tai kostunut, se ei toimi normaalisti tai se on pudonnut.

# Määräykset

## CAN ICES-3 (B) /NMB-3 (B)

### Tietoja sähköisiä häiriöitä aiheuttavista laitteista

Tämä laite on testattu ja todettu luokan B digitaalilaitetta koskevien FCC:n sääntöjen osan 15 rajoitusten mukaiseksi. Nämä rajoitukset on tarkoitettu antamaan kohtuullinen suoja haitallisia häiriöitä vastaan kotiloissa. Tämä laite tuottaa, käyttää ja voi säteillä energiaa radiotaajuudella, ja jos sitä ei ole asennettu tai käytetty ohjeiden mukaan, se voi aiheuttaa vahingollista häirintää radioliikenteelle. Kuitenkaan ei voida taata, ettei missään yksittäisessä asennuksessa aiheutuisi häiriöitä. Jos tämä laite aiheuttaa radio- tai televisiovastaanotossa häiriöitä, jotka ovat helposti todettavissa kytkemällä laitteeseen virta ja sammuttamalla se, käyttäjän tulisi yrittää poistaa häiriöt seuraavilla toimenpiteillä:

- Suuntaa vastaanottoantenni toisin tai siirrä se toiseen paikkaan.
- Siirrä laite ja vastaanotin kauemmas toisistaan.
- Yhdistä laite eri pistorasiaan kuin missä vastaanotin on.
- Kysy neuvoa jälleenmyyjältä tai kokeneelta radio- tai tv-asentajalta.

### FCC:n (Yhdysvaltain tietoliikenneviranomaisen) varoitus

Tähän laitteeseen tehtävät Bose Corporationin hyväksymättömät muutokset voivat mitätöidä käyttäjälle annetun luvan käyttää tätä laitetta.

### USA ja Kanada

Laitte täyttää FCC:n sääntöjen kohdan 15 ja Industry Canada -vaatimukset RSS -standardia lukuun ottamatta. Käytön edellytyksenä on kaksi ehtoa: (1) Tämä laite ei saa aiheuttaa haitallista häiriötä ja (2) tämän laitteen on vastaanotettava mahdolliset häiriöt, mukaan lukien häiriö, joka voi aiheuttaa virheellistä toimintaa.

Tämä laite täyttää FCC- ja Industry Canada -säteilyrajat valvomattomassa ympäristössä. Laitte on asennettava ja sitä on käytettävä siten, että säteilevän osan ja kehon väliin jää vähintään 20 cm.

Tämä laite täyttää Industry Canada -standardin vaatimukset RSS-vaatimuksia lukuun ottamatta.

 Bose Corporation vakuuttaa täten, että tämä tuote täyttää direktiivin 1999/5/CE (R&TTE-direktiivi) sekä muiden sovellettavien EU-direktiivien vaatimukset. Täydellinen vaatimustenmukaisuusvakuutus on osoitteessa [www.Bose.com/compliance](http://www.Bose.com/compliance).

Myrkyllisten tai vaarallisten aineiden tai alkuaineiden nimet ja sisältö						
	Myrkylliset tai vaaralliset aineiden tai alkuaineet					
Osan nimi	Lyijy (Pb)	Elohopea (Hg)	Kadmium (Cd)	Kuusiarvoinen (CR(VI))	Polybrominoitu bifenyylä (PBB)	Polybrominoitu difenyylietteri (PBDE)
PCB-yhdisteet	X	O	O	O	O	O
Metalliosat	X	O	O	O	O	O
Muoviosat	O	O	O	O	O	O
Kaiuttimet	X	O	O	O	O	O
Kaapelit	X	O	O	O	O	O

O: Ilmaisee, että tätä myrkyllistä tai vaarallista ainetta on kaikissa tästä materiaalista valmistetuissa osissa alle SJ/T 11363-2006 -raja-arvon.

X: Ilmaisee, että tätä myrkyllistä tai vaarallista ainetta on kaikissa tästä materiaalista valmistetuissa osissa yli SJ/T 11363-2006 -raja-arvon.

## Säilytätiedot.

Sarja- ja mallinumero näkyvät järjestelmän takaosassa tai pohjassa.

Sarjanumero: \_\_\_\_\_

Mallinumero: \_\_\_\_\_

Ostopäivä: \_\_\_\_\_

On suositeltavaa säilyttää kuitti turvallisessa paikassa.



Made for



iPod



iPhone



iPad

AirPlay toimii yhdessä iPhoneen, iPadin tai iPod touchin kanssa, jossa on iOS 4.3.3 tai uudempi, Macin kanssa, jossa on OS X Mountain Lion, ja PC:n kanssa, joissa on iTunes 10.2.2 tai uudempi.

Made for iPod, Made for iPhone ja Made for iPad merkitsee, että sähkölaite on suunniteltu erityisesti iPodiin, iPhoneen tai iPadiin yhdistettäväksi. Sen kehittäjä vakuuttaa, että se täyttää Applen vaatimukset. Apple ei vastaa tällaisen laitteen toiminnasta tai siitä, että se täyttää turvallisuusvaatimukset ja on määräysten mukainen. Huomaa, että tämän varusteen käyttäminen iPodin, iPhoneen tai iPadin kanssa voi vaikuttaa langattoman tiedonsiirron suorituskykyyn.

AirPlay, iPad, iPhone, iPod, iPod touch, iTunes, Mac ja OS X ovat Apple Inc:n Yhdysvalloissa ja muissa maissa rekisteröimä tavaramerkkejä. iPhone-tavaramerkkiä käytetään iPhone K.K.:n lisenssillä. App Store on Apple Inc:n palvelumerkki.

Android ja Google Play ovat Google Inc:n tavaramerkkejä.

SoundTouch ja langattoman nuotin muotoilu ovat Bose Corporationin tavaramerkkejä Yhdysvalloissa ja muissa maissa.

Wi-Fi on Wi-Fi Alliancen rekisteröimä tavaramerkki.

Windows on Microsoft Corporation -yhtiön Yhdysvalloissa ja muissa maissa rekisteröity tavaramerkki.

© 2014 Bose Corporation. Mitään osaa tästä julkaisusta ei saa kopioida, muokata jaella tai käyttää ilman julkaisijan etukäteen antamaa kirjallista lupaa.

# Sisältö

---

## Esittelyssä Bose® SoundTouch™

Tärkeimmät hyödyt.....	8
------------------------	---

## Johdanto

Esittelyssä SoundTouch™ Portable -järjestelmä.....	9
Järjestelmän ominaisuudet.....	9

## Järjestelmän asetusten määrittäminen

Pakkauksen avaaminen.....	10
Järjestelmän yhdistäminen verkkovirtaan .....	11
Järjestelmän lisääminen Wi-Fi®-verkkoon .....	12
Järjestelmän lisääminen aiemmin luotuun SoundTouch™-tiliin .....	12
Lataa ja asenna SoundTouch™-sovellus .....	12
Järjestelmän yhdistäminen kodin Wi-Fi®-verkkoon.....	13

## Järjestelmän käyttäminen

Virran kytkeminen järjestelmään.....	14
Järjestelmän tietojen saaminen esiin.....	14
Näyttöön tulevat viestit.....	15
Wi-Fi®-merkkivalo.....	16
Järjestelmän ohjauspainikkeet .....	16
Käyttäminen akun varassa.....	17
Akun tarkistaminen .....	17
Akun lataaminen .....	17
Akunsäästötila.....	18
Akun vaihtaminen.....	18
Akun vaihtaminen:.....	18

## Järjestelmän käyttäminen

SoundTouch™-sovelluksen käyttäminen .....	20
Ohjeen käyttäminen .....	20
Järjestelmän ohjaaminen toisen älypuhelimien, taulutietokoneen tai tietokoneen avulla .....	21

## Järjestelmän ohjaaminen sovelluksen avulla

Esiasetusten toiminta .....	22
Hyvä tietää.....	22
Esiasetuksen toistaminen .....	22
Esiasetuksen ohjelmoiminen.....	23

## Muiden lähteiden kuunteleminen

Musiikin kuunteleminen muista lähteistä .....	24
Äänilaitteen yhdistäminen järjestelmään.....	24
AirPlay -yhteensopivasta laitteesta tulevan AirPlay-virran toistaminen ....	25

## Muiden lähteiden kuunteleminen

Järjestelmäohjelmiston päivitys.....	26
Wi-Fi®-toiminnon poistaminen käytöstä .....	27
Wi-Fi-toiminnon ottaminen käyttöön .....	27
Järjestelmän nollaaminen.....	27

## Hoito ja kunnossapito

Ongelmanratkaisu.....	28
Järjestelmän käynnistäminen uudelleen.....	29
Puhdistaminen .....	29
Kaukosäätimen pariston vaihtaminen.....	30
Asiakaspalvelu .....	31
Rajoitetun takuun tiedot .....	31

## Tekniset tiedot

SoundTouch™ Portable -järjestelmä.....	32
--	----

## Liite: Järjestelmän asentaminen tietokoneen avulla

Tärkeitä tietoja asetusten määrittämisestä .....	33
Järjestelmän asentaminen pöytätietokoneen avulla .....	33
Järjestelmän asentaminen tietokoneen avulla .....	33

# Esittelyssä Bose® SoundTouch™

---

SoundTouch™ virtauttaa Internet-radioasemia, musiikkipalveluita ja musiikkikirjastosi sisältöä. Jos kotonasi on langaton Wi-Fi®-verkko, voit nauttia mielimusiikistasi kaikissa haluamissasi huoneissa.

## Tärkeimmät hyödyt

- Internet-radioasemat, musiikkipalvelut ja musiikkikirjastosi sisältö ovat käytössäsi langattomasti.
- Asetukset voidaan määrittää langattomasti älypuhelimien tai taulutietokoneen avulla.
- Voit virtauttaa mielimusiikkiasi helposti personoitujen esiasetusten avulla.
- Toimii yhdessä kotisi Wi-Fi-verkon kanssa.
- Ilmainen tietokoneeseen, älypuhelimeen tai taulutietokoneeseen asennettava SoundTouch™-sovellus tehostaa hallintaa.
- Uusia laitteita on helppo lisätä koska tahansa, jotta voit kuunnella useissa huoneissa.
- Löydät laajasta Bose®-valikoimasta oikean ratkaisun joka huoneeseen.



---

## Esittelyssä SoundTouch™ Portable -järjestelmä

---

SoundTouch™ Wi-Fi® -musiikkijärjestelmä täyttää huoneen täyteläisellä äänellä, jota virtautetaan langattomasti kotisi Wi-Fi-verkosta. Voit määrittää järjestelmän asetukset ja ohjata sitä maksuttoman SoundTouch™-sovelluksen avulla. Katso “Järjestelmän lisääminen Wi-Fi®-verkkoon” sivulla 12.

### Järjestelmän ominaisuudet

- Voit valita musiikkia yhdellä kosketuksella, koska järjestelmässä ja sen kaukosäätimessä on kuusi esiasetusta.
- Järjestelmän tila ja tiedot näkyvät 1,6-tuumaisessa näytössä.
- Kannettava järjestelmä on helppo siirtää huoneesta toiseen.
- Virtautaa musiikkia AirPlay-toiminnon avulla tietyistä iPhone-, iPad- ja iPod-laitteista.
- Ladattavan litiumioniakun ansiosta musiikki soi tuntien ajan.
- Voit osoittaa ja napsauttaa kaukosäätimen avulla jopa 6 metrin etäisyydeltä.
- Voit mukauttaa kuuntelukokemusta kaukosäätimen peukalo ylös- ja peukalo alas-painikkeiden avulla.
- AUX-liitäntä mahdollistaa toistamisen ulkoisesta mediasoittimesta.
- Ethernet-liitäntä mahdollistaa yhdistämisen kodin verkkoon.

# Järjestelmän asetusten määrittäminen

## Pakkauksen avaaminen

Avaa pakkaus varovasti. Tarkista, että pakkaus sisältää kaikki seuraavat osat.

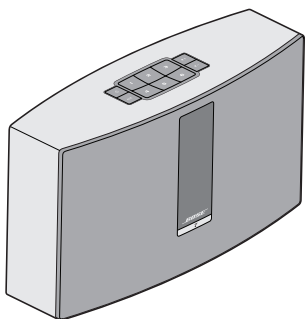

SoundTouch™ Wi-Fi®  
-musiikkijärjestelmä



Kaukosäädin



USB-johto (vain asetusten  
määrittämistä tietokoneen  
avulla varten)

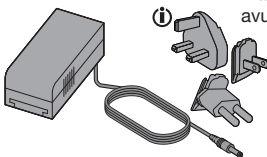

Virtalähde

**i** Toimitukseen voi sisältyä useita muuntajia. Käytä maassasi käytettäväksi tarkoitettua muuntajaa.

**Huomautus:** Jos joku järjestelmän osa on vaurioitunut, älä käytä sitä. Ota yhteys valtuutettuun Bose®-jälleenmyyjään tai Bosen asiakaspalveluun. Yhteystiedot ovat pakkauksessa.

Säästä kaikki pakkausmateriaali järjestelmän kuljettamista tai säilyttämistä varten.

## Järjestelmän yhdistäminen verkkovirtaan

Kytke järjestelmään virta ennen sen yhdistämistä verkkoon.

1. Yhdistä virtajohto järjestelmän **POWER**-liitäntään.

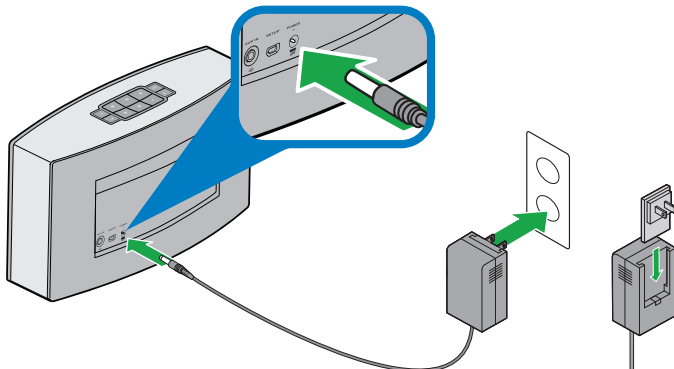

2. Yhdistä alueellasi käytettävä muuntaja pistorasiaan.
3. Työnnä virtapistoke pistorasiaan.

**Huomautus:** Kun määrität järjestelmän asetuksia, varmista, että se on yhdistetty verkkovirtaan muuntajan avulla.

# Järjestelmän asetusten määrittäminen

## Järjestelmän lisääminen Wi-Fi®-verkkoon

Kun olet kytkenyt järjestelmään virran, lataa ja asenna SoundTouch™-sovellus verkkoon yhdistettyyn älypuhelimeen tai taulutietokoneeseen. Sovellus opastaa yhdistämään järjestelmän verkkoon.

**Huomautus:** Jos käytössäsi ei ole älypuhelin- tai taulutietokonetta, voit määrittää asetukset tietokoneen avulla. Katso "Liite: Järjestelmän asentaminen tietokoneen avulla" sivulla 33.

## Järjestelmän lisääminen aiemmin luotuun SoundTouch™-tiliin

Jos olet jo määrittänyt SoundTouch™-asetukset toista järjestelmää varten, SoundTouch™-sovellusta ei tarvitse ladata uudelleen.

1. Käynnistä sovellus valitsemalla SoundTouch™-kuvake  älypuhelimessa tai taulutietokoneessa.
2. Voit lisätä toisen järjestelmän valitsemalla **TUTKI > ASETUKSET > Järjestelmät > LISÄÄ JÄRJESTELMÄ**.  
Sovellus opastaa asetusten määrittämisessä.

## Lataa ja asenna SoundTouch™-sovellus

Jos otat SoundTouch™-järjestelmän käyttöön ensimmäistä kertaa, asenna sovellus.

Lataa **SoundTouch™-hallintasovellus** älypuhelimeen tai taulutietokoneeseen.



**Bose SoundTouch™ controller app**

- iOS-käyttäjät: Lataa App Storesta.
- Android™-käyttäjät: Lataa Google Play™ Storesta.

## Järjestelmän yhdistäminen kodin Wi-Fi®-verkkoon

Kun olet asentanut sovelluksen, lisää järjestelmä verkkoon.

1. Käynnistä sovellus valitsemalla  älypuhelimessa tai taulutietokoneessa. Sovellus opastaa yhdistämään järjestelmän Wi-Fi-verkkoon.
2. Viimeistelet asetukset noudattamalla sovelluksen ohjeita esimerkiksi luomalla SoundTouch™-tili, lisäämällä musiikkikirjasto ja käyttämällä palveluita.

# Järjestelmän käyttäminen

## Virran kytkeminen järjestelmään

Paina painikelevyn tai kaukosäätimen **virtapainiketta** . Näyttöön voi tulla kuvake, viesti tai toistettavan kappaleen tiedot järjestelmän tilan mukaan. Näytössä näkyvät kuvakkeet on selitetty sivulla sivu 15.

**Vihje:** Voit myös käynnistää järjestelmän painamalla esiasetus- tai **AUX**-painiketta.

## Järjestelmän tietojen saaminen esiin

Tiedot näkyvät etuosan näytössä ja Wi-Fi®-merkkivalon avulla.

- Järjestelmän ja parhaillaan toistettavan kappaleen tiedot näkyvät näytössä (ks. sivu 15).
- Wi-Fi®-merkkivalo näyttää Wi-Fi-verkon tilan (ks. sivu 16).

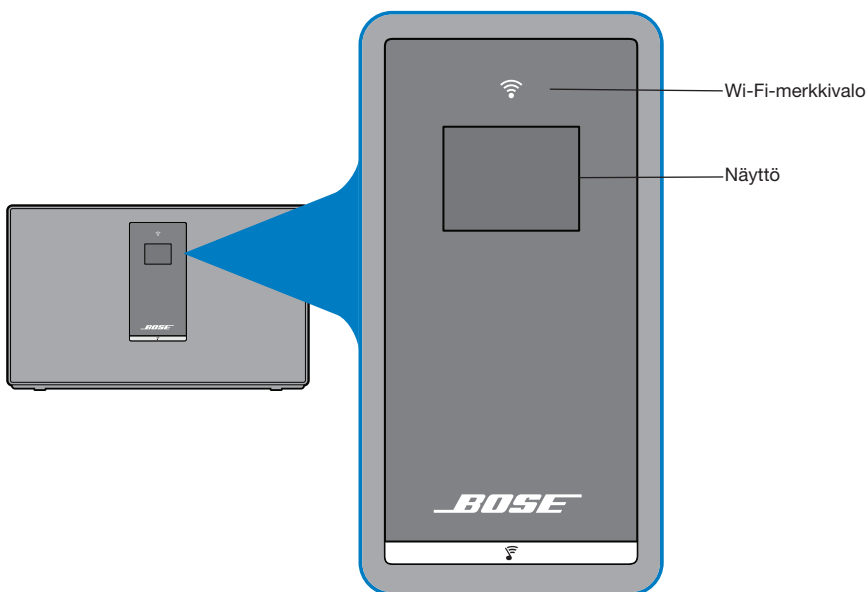

Järjestelmän etupaneeli

## Näyttöön tulevat viestit

Kuvakkeet ja järjestelmän sekä mahdollisesti levyn ja esittäjän tiedot näkyvät näytössä.

Näytössä näkyvä kuvake	Kuvaus
	Näkyä, kun virta kytketään. Kehottaa katsomaan asennusohjeita.
	Internet-radioasemaa kuunnellaan.
	AirPlay-tila on käytössä.
	Äänenvoimakkuutta säädetään.
	Musiikikirjastoa soitetaan.
	Monihuoneääni on käytössä.
<b>AUX</b>	AUX-tila on käytössä.
	Siirrytään seuraavaan raitaan.
	Siirrytään edelliseen raitaan.
	Ääni on keskeytetty.
	Ääni on pysäytetty.
<b>1 2 3</b> <b>4 5 6</b>	Pikavalinta on valittu.
	Akku latautuu.
	Akku on ladattu täyteen.
	Akku on ladattava (varausta on jäljellä alle 20 prosenttia).

# Järjestelmän käyttäminen

## Wi-Fi®-merkkivalo





Wi-Fi-verkon tila näytetään etuosan Wi-Fi®-merkkivalon avulla.

Toiminnan ilmaisin	Järjestelmän tila.
Vilkkuu valkoisena	Yhdistetään Wi-Fi-verkkoon.
Palaa valkoisena (himmeä)	Virransäästötilan, Wi-Fi-verkkoon on yhteys.
Palaa valkoisena (kirkas)	Järjestelmään on kytketty virta, ja se on yhdistetty Wi-Fi-verkkoon.
Vilkkuu oranssina	Yhteys Wi-Fi-verkkoon on katkaistu.
Palaa oranssina	Järjestelmä on asetustilassa.
Pois	Verkko on poistettu käytöstä.

## Järjestelmän ohjauspainikkeet

Järjestelmää ohjataan painikelevyn ja kaukosäätimen avulla. Lisäksi järjestelmää voi ohjata SoundTouch™-sovelluksen avulla (ks. sivu sivu 20).

- Painikelevy: Voit käynnistää järjestelmän, asettaa esiasetukset ja käyttää niitä, säätää äänenvoimakkuutta ja ottaa käyttöön AUX-tilan.
- Kaukosäädin: Painikelevyn toimintojen lisäksi siirtyminen taaksepäin ja eteenpäin, toisto/tauko ja peukalo ylös/alas.

Painike	Kuvaus
	Virta: Voit käynnistää järjestelmän tai katkaista siitä virran painamalla.
<b>1 2 3</b> <b>4 5 6</b>	Kuusi esiasetuspainiketta: <ul style="list-style-type: none"><li>• Voit asettaa kuunneltavan lähteen esiasetukseksi pitämällä painettuna.</li><li>• Voit kuunnella esiasetetusta painamalla sitä.</li></ul>
	Lisää/vähemmän äänenvoimakkuutta: Voit lisätä tai vähentää äänenvoimakkuutta painamalla tätä.
<b>AUX</b>	AUX-tila: Voit kuunnella AUX-liitäntään yhdistettä laitetta painamalla tätä
	Siirtyminen taakse- tai eteenpäin: Voit siirtyä seuraavaan tai edelliseen raitaan (vain kaukosäädin).
	<ul style="list-style-type: none"><li>• Toisto/tauko: Voit asettaa toiston taukotilaan tai jatkaa toistoa.</li><li>• Mykistys ja mykistyksen poisto: Voit mykistää AUX-liitäntään yhdistetyn laitteen tai poistaa mykistyksen (vain kaukosäädin).</li></ul>
	<ul style="list-style-type: none"><li>• Peukalo ylös/alas: Voit ilmaista pitäväsi toistettavasta kappaleesta tai inhoavasi sitä.</li></ul>



## Käyttäminen akun varassa

Täyteen ladattu akku kestää noin kolme tuntia, jos äänenvoimakkuus on suurimmillaan. Akun varauksen määrä ja äänenvoimakkuus vaikuttavat akun kestoan.

**Vihje:** Voit pidentää akkukäyttöaikaa hiljentämällä äänenvoimakkuutta.

## Akun tarkistaminen

Voit tarkistaa akun varauksen pitämällä  -painiketta painettuna vähintään 2 sekuntia ja tarkkailemalla näytössä näkyvää akun kuvaketta.

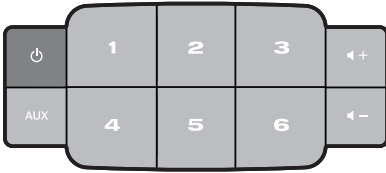

## Akun lataaminen

Akun tilakuvake  tulee näkyviin, kun akun varaus alittaa 20 prosenttia täydestä varauksesta. Tällöin akku on ladattava.

Voit käyttää laitetta heti, kun akkua ladataan.

## Akun lataaminen

1. Yhdistä virtajohto järjestelmän **POWER**-liitäntään.
2. Työnnä virtajohdon toinen pää sähköpistorasiaan.  
Suositeltu latausaika akun lataamiseksi täyteen on 3 tuntia, kun ääntä ei kuunnella.  
Näytössä näkyvä akun tilakuvake ilmaisee lataustason.

# Järjestelmän käyttäminen

## Akunsäästötila

Jos SoundTouch™ Portable -järjestelmän pistoke on ollut poissa pistorasiasta ja järjestelmä on ollut käyttämättä useita päiviä tai yhden päivän ja akussa on varausta jäljellä alle 10 prosenttia, se siirtyy akunsäästötilaan. Voit aktivoida järjestelmän uudelleen yhdistämällä sen pistorasiaan.

**Huomautus:** Älä pidä järjestelmää säilytyksessä pitkään, jos näytössä näkyvä akun tilakuvake ilmaisee, että varausta on jäljellä alle 20 prosenttia .

Kun järjestelmää ei käytetä, säilytä sitä viileässä paikassa. Älä säilytä järjestelmää täydessä latauksessa pitkiä aikoja.

## Akun vaihtaminen

Ladattavat akut on vaihdettava säännöllisesti. Akun käyttöikä riippuu käytöstä ja äänenvoimakkuusasetuksista.

Jos akku on ladattava tavallista useammin, se on ehkä vaihdettava. Voit tilata uuden akun maassasi toimivalta Bosen® edustajalta. Bosen yhteystiedot ovat osoitteessa [global.bose.com](http://global.bose.com).

**VAROITUS:** Käytä vain Bose Corporationin tai valtuutettujen jälleenmyyjien toimittamia akkuja. Muunlaisten akkujen käyttäminen voi vaarantaa turvallisuuden ja säännöstenmukaisuuden sekä aiheuttaa tulipalon vaaran.

### Akun vaihtaminen:

1. Katkaise järjestelmästä virta ja irrota pistoke sähköpistorasiasta.
2. Aseta järjestelmä pehmeälle alustalle.
3. Irrota ruuvit järjestelmän pohjasta mukana toimitetun 2,5 mm:n kuusioavaimen avulla.

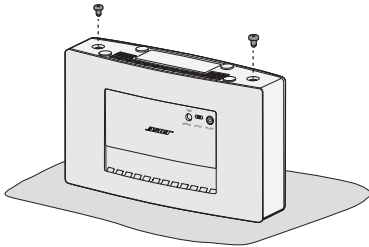

4. Asenna järjestelmä näyttö alaspäin siten, että painikkeet osoittavat itseäsi kohden.
5. Paina takakannen yläreunaa molemmilla peukaloilla.
6. Paina kansi irti järjestelmästä.

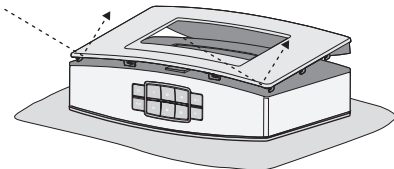

# Järjestelmän käyttäminen

7. Irrota akun kiinnitysruuvit.
8. Poista vanha akku. Aseta uusi akku paikalleen.
9. Aseta akun ruuvit takaisin paikoilleen. Kiristä ne.

**Huomautus:** Kiristä vasen ruuvi ensin, jotta akun koskettimet kohdistetaan koskettimiin akulle varatun paikan sisällä.

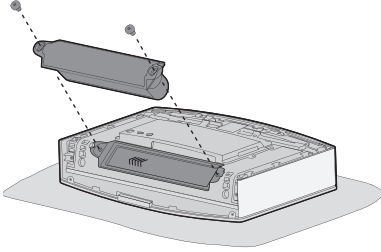

10. Kohdista kannen koukut kielekkeisiin. Paina kansi alas.
11. Aseta kannen ruuvit takaisin paikoilleen ja kiristä ne.

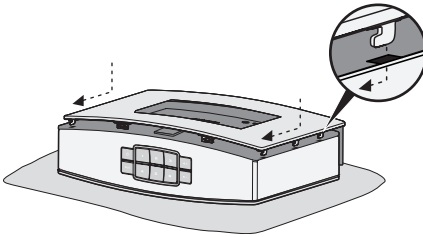

12. Lataa akku yhdistämällä järjestelmä verkkovirtaan. Aikaa kuluu noin kolme tuntia.

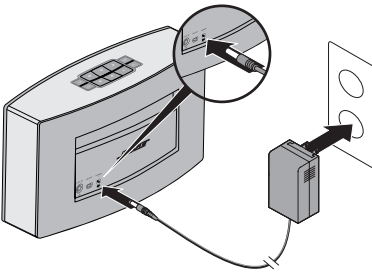

**Huomautus:** Näytössä näkyvä akun tilakuvake ilmaisee lataustason. Voit tarkistaa akun varauksen pitämällä  -painiketta painettuna 2 sekuntia.

# Järjestelmän ohjaaminen sovelluksen avulla

---

## SoundTouch™ -sovelluksen käyttäminen

---

SoundTouch™-sovelluksen avulla voit hallita SoundTouch™ järjestelmää tietokoneen, älypuhelimien tai taulutietokoneen avulla. Tämän sovelluksen ansiosta esimerkiksi älypuhelimiesi toimii SoundTouch™-järjestelmän monipuolisena kaukosäätimenä.

Sovellus auttaa esimerkiksi hallitsemaan SoundTouch™ -järjestelmän asetuksia, lisäämään musiikkipalveluita, kuuntelemaan Internet-radioasemia, hallitsemaan esiasetuksia, virtauttamaan musiikkia järjestelmään ja näyttämään kuunneltavan musiikin tiedot.

Kun olet määrittänyt järjestelmän verkkoasetukset SoundTouch™-sovelluksen avulla, voit virtauttaa musiikkia ja mukauttaa esiasetuksesi.

## Ohjeen käyttäminen

Saat lisätietoja järjestelmän käyttämisestä ohjevinkkien ja sovelluksen ohjeen avulla.

### Ohjevihjeet

Kun asetukset on määritetty, näyttöön tulee hyödyllisiä vihjeitä meneillään olevan tehtävän mukaan. Näissä ohjeissa kerrotaan järjestelmän käyttämisestä ja esiasetusten mukauttamisesta.

### Vihjeiden ottaminen käyttöön

Jos olet poistanut vihjeet käytöstä, voit ottaa ne käyttöön toimimalla seuraavasti.

1. Käynnistä SoundTouch™-sovellus. Valitse **TUTKI > ASETUKSET > Ohje**.
2. Aseta NÄYTÄ VIHJEET -valitsin KÄYTÖSSÄ-asentoon.

### Ohjeen käyttäminen sovelluksessa

Saat tietoja SoundTouch™-sovelluksen käyttämisestä seuraavasti:

1. Valitse sovelluksessa **TUTKI > OHJE**.
2. Voit selata ohjeen aiheita.

## Järjestelmän ohjaaminen toisen älypuhelimien, taulutietokoneen tai tietokoneen avulla

---

Kun SoundTouch™-järjestelmä on yhdistetty kodin Wi-Fi®-verkkoon, voit ohjata järjestelmää minkä tahansa verkkoon yhdistetyn älypuhelimien, taulutietokoneen tai tietokoneen avulla.

1. Laitteen yhdistäminen samaan verkkoon järjestelmän kanssa
2. Lataa ja asenna SoundTouch™-sovellus laitteeseen:
  - Jos käytät älypuhelimia tai taulutietokonetta, katso lisätietoja kohdasta sivu 12
  - Jos käytät tietokonetta, käynnistä selain ja siirry osoitteeseen:

**[SoundTouch.com/app](https://www.soundtouch.com/app)**

# Järjestelmän ohjaaminen sovelluksen avulla

## Esiasetusten toiminta

Voit mukauttaa kuusi virtautettua musiikkia lähettävien palveluiden, radioasemien, soittoluetteloiden, esittäjien, albumien tai kappaleiden esiasetusta. Voit kuunnella musiikkia koska tahansa koskettamalla SoundTouch™-järjestelmän painiketta tai käyttämällä sen kaukosäädintä.

**Vihe:** Voit käyttää esiasetuksia tietokoneessa, älypuhelimessa tai taulutietokoneessa toimivan SoundTouch™-sovelluksen avulla.

## Hyvä tietää

- Voit määrittää esiasetukset sovelluksessa tai painikelevyn ja kaukosäätimen avulla.
- Jos esiasetettuna lähteenä toimii iTunes- tai Windows Media Player -musiikkikirjastosi, varmista, että musiikin sisältävään tietokoneeseen on kytketty virta ja että se on yhdistetty samaan verkkoon kuin SoundTouch™-järjestelmä.
- AirPlay-virtaa tai AUX-liitäntään yhdistettyä äänilaitetta ei voi määrittää esiasetuksiksi.

## Esiasetuksen toistaminen

Kun olet mukauttanut esiasetukset sovelluksessa, paina painikelevyn tai kaukosäätimen esiasetuspainiketta. Jos et ole määrittänyt esiasetuksia, käynnistä sovellus ja määritä ne. Lisätietoja on sovelluksen ohjeessa.

Jos käytät kaukosäädintä, osoita sillä järjestelmää ja paina kaukosäätimen esiasetuspainiketta.

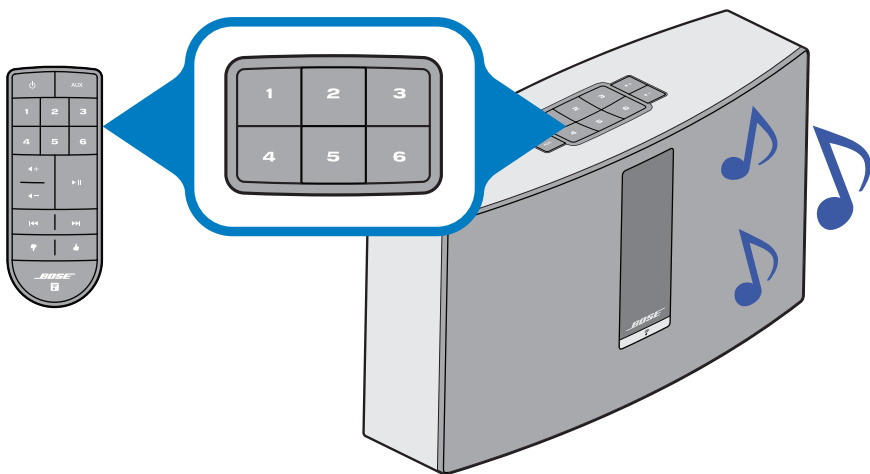

Järjestelmä toistaa musiikin. Näyttöön tulee kuvake ja esimerkiksi kappaleen tai radioaseman tiedot. Lisätietoja on Näyttöön tulevat viestit -kohdassa sivulla sivu 15.

**Huomautus:** Jos musiikkia ei kuulu ja näyttöön tulee viesti, jonka mukaan esiasetusta ei ole määritetty, katso lisätietoja Esiasetusten ohjelmoiminen -kohdasta sivulta 22.

## Esiasetuksen ohjelmoiminen

1. Voit virtauttaa järjestelmään musiikkia sovelluksen avulla.
2. Kun musiikkia kuuluu, pidä painikelevyn tai kaukosäätimen painiketta painettuna noin 2 sekuntia.



Järjestelmästä kuuluu ääni sen merkiksi, että esiasetus on määritetty. Näyttöön tulee *New Preset assigned (Uusi esiasetus määritetty)* -viesti.

**Huomautus:** Esiasetusten määrittämisestä ja muutosten tekemisestä niihin kerrotaan SoundTouch™-sovelluksen ohjeessa.

## Musiikin kuunteleminen muista lähteistä

SoundTouch™-järjestelmän avulla voit kuunnella älypuheliin, taulu- tai tavalliseen tietokoneeseen tai muuhun äänilaitteeseen tallennettua musiikkia yhdistämällä laitteen AUX-liitäntään tai AirPlay-virtautuksen ja Wi-Fi®-verkon avulla.

### Äänilaitteen yhdistäminen järjestelmään

AUX IN -liitäntään voidaan yhdistää älypuhelin, taulu- tai tavallinen tietokone tai muu äänilaite. AUX IN liitäntään sopii 3,5 mm:n stereoliitin (hankittava erikseen).

1. Yhdistä äänilaite stereokaapelin avulla järjestelmän AUX IN -liitäntään.

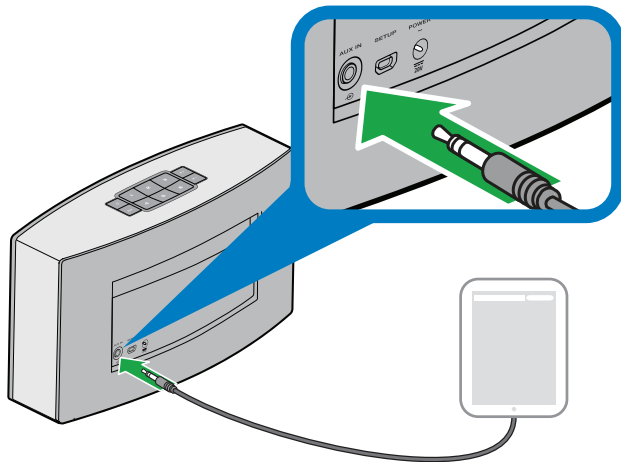

2. Paina painikelevyn tai kaukosäätimen **AUX** -painiketta.
3. Aloita musiikin toistaminen äänilaitteen avulla.

**Vihje:** Säädä laitteen äänenvoimakkuus 75 prosenttiin suurimmasta, jotta äänenvoimakkuutta voidaan säätää järjestelmän avulla.



## **AirPlay -yhteensopivasta laitteesta tulevan AirPlay-virran toistaminen**

Kun SoundTouch™-järjestelmä on yhdistetty verkkoon, se on valmis virtauttamaan ääntä samaan Wi-Fi-verkkoon yhdistetystä AirPlay-laitteesta.

1. Käynnistä AirPlay-laitteen musiikkisovellus.
2. Napauta tai napsauta laitteessa  ja valitse käyttöönoton aikana annettu SoundTouch™-järjestelmän nimi.
3. Aloita musiikin toistaminen musiikkisovelluksen avulla.



# Kehittyneet ominaisuudet

---

## Järjestelmäohjelmiston päivitys

---

Sovellus ilmoittaa, kun saatavana on ohjelmistopäivitys. Voit päivittää ohjelmiston myös painikelevyn avulla.

1. Käynnistä järjestelmä painamalla .
2. Pidä painikelevyn **4**- ja -painikkeita painettuina noin 5 sekuntia.

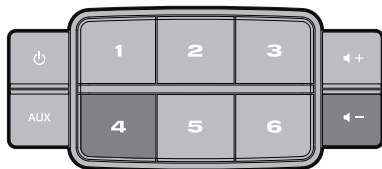



Näytössä näkyy laskenta 5-1. Palkki ilmaisee tilan.

Näyttöön tulee ilmoitus, jonka mukaan päivitys on valmis.

## Wi-Fi®-toiminnon poistaminen käytöstä

Järjestelmän sisäinen Wi-Fi-toiminto tekee mahdolliseksi langattoman yhteyden ja AirPlay-toiminnon.

1. Käynnistä järjestelmä painamalla .
2. Pidä painikelevyn **3**- ja -painikkeita painettuina noin 5 sekuntia.

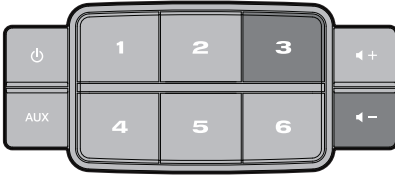

Näytössä näkyy laskenta 5-1 ja *Hold to disable networking (Poista verkko käytöstä pitämällä painettuna)* -viesti.

Wi-Fi-verkon merkkivalo sammuu, kun Wi-Fi on pois käytöstä.

## Wi-Fi-toiminnon ottaminen käyttöön



Kun järjestelmään on kytketty virta, pidä **3**- ja -painikkeita painettuina noin 5 sekuntia.

Näytössä näkyy laskenta 5-1 ja *Hold to enable networking (Ota verkko käyttöön pitämällä painettuna)* -viesti.

Wi-Fi-merkkivalo syttyy, kun Wi-Fi on käytössä.

## Järjestelmän nollaaminen

Kun järjestelmään palautetaan tehdasasetukset, kaikki lähde-, äänenvoimakkuus- ja verkkoasetukset poistetaan.

1. Käynnistä järjestelmä painamalla .
2. Pidä painikelevyn **1** - ja -painikkeita painettuina noin 10 sekuntia.

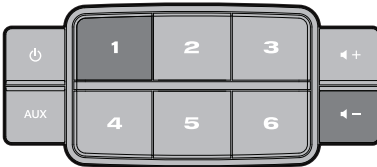

Näytössä näkyy laskenta 10-1 ja *Hold to restore factory settings (Palauta verkkoasetukset pitämällä painettuna)* -viesti.

Järjestelmä käynnistyy uudelleen.

3. Käynnistä SoundTouch™-sovellus tietokoneessa ja lisää järjestelmä verkkoon (ks. sivu 12).

## Ongelmanratkaisu

Lisätietoja on sovelluksen ohjeessa.

Ongelma	Toimintaohjeet
Verkon asetusten määrittäminen ei onnistu.	<ul style="list-style-type: none"><li>• Yhdistä järjestelmä sähköpistorasiaan.</li><li>• Valitse oikea verkon nimi ja kirjoita salasana.</li><li>• Yhdistä laite ja SoundTouch™ -järjestelmä samaan Wi-Fi®-verkkoon.</li><li>• Ota Wi-Fi-yhteys käyttöön mobiililaitteessa tai tietokoneessa, jonka avulla asetukset määritetään.</li><li>• Jos verkon nimi ei näy tai se on piilotettu, valitse YHDISTÄ KODIN WI-FI-VERKKOON -ikkunassa Yhdistä toiseen verkkoon manuaalisesti.</li><li>• Sulje muut käynnissä olevat sovellukset.</li><li>• Jos määritit asetukset tietokoneen avulla, tarkista sen palomuurin asetuksista, että SoundTouch™-sovellus ja SoundTouch™-musiikkipalvelin on sallittu.</li><li>• Testaa Internet-yhteys lataamalla osoitteesta <a href="http://www.SoundTouch.com">www.SoundTouch.com</a></li><li>• Käynnistä mobiililaitte tai tietokone ja reititin uudelleen.</li><li>• Käynnistä järjestelmä uudelleen.</li><li>• Poista sovelluksen asennus, palauta järjestelmään tehdasasetukset ja aloita asetusten määrittäminen alusta.</li></ul>
Verkkoon ei voi yhdistää.	<ul style="list-style-type: none"><li>• Jos verkon tiedot ovat muuttuneet tai yhdistät järjestelmän toiseen verkkoon, katso lisätietoja sovelluksen ohjeesta.</li><li>• Yhdistä verkkoon Ethernet-johdon avulla.</li></ul>
Katkonainen ääni tai ääntä ei kuulu	<ul style="list-style-type: none"><li>• Siirrä järjestelmä kauemmas mahdollisista häiriölähteistä, kuten mikroaltonuunista tai langattomasta puhelimesta.</li><li>• Pysäytä muut äänen tai videokuvan virtaussovellukset.</li><li>• Siirrä järjestelmä tai äänilähde lähemmäksi langatonta reititintä tai yhteyspistettä.</li><li>• Varmista, että ääntä ei ole mykistetty tai säädetty liian hiljaiseksi.</li><li>• Irrota pistoke pistorasiasta minuutiksi ja työnnä se takaisin pistorasiaan.</li></ul>
AirPlay	<ul style="list-style-type: none"><li>• Yhdistä järjestelmä ja AirPlay-laite samaan verkkoon.</li><li>• Valitse järjestelmä laitteen AirPlay-valikosta.</li><li>• Varmista, että AirPlay-toisto on meneillään. Kasvata äänenvoimakkuutta.</li><li>• Siirrä AirPlay-laite kauemmas mahdollisista häiriölähteistä ja lähemmäs langatonta reititintä tai yhteyspistettä.</li><li>• Käynnistä mobiililaitte tai tietokone ja reititin uudelleen.</li></ul> <p><b>Huomaus:</b> Airplay-laitteen etäisyys järjestelmään ei ole tärkeää. Vain etäisyydellä langattomaan reitittimeen tai yhteyspisteeseen on merkitystä.</p>
Bassoäänät kuuluvat liian voimakkaana.	<ul style="list-style-type: none"><li>• Säädi järjestelmän bassotoistoa sovelluksen avulla. Lisätietoja on sovelluksen ohjeessa.</li></ul>

Ongelma	Toimintaohjeet
Järjestelmä ei käynnisty, kun käytetään akkuvirtaa	Akku voi olla suojatussa tilassa tai tyhjentynyt. <ul style="list-style-type: none"><li>Lataa akku yhdistämällä tietokone muuntajan avulla verkkovirtaan. Ääntä ei voi kuunnella ennen kuin akku on ladattu vähintään 10-prosenttisesti.</li><li>Jos järjestelmään ei tule virtaa, ota yhteys Bosen asiakastukeen.</li></ul>
Näyttöön tulee akun liiallisesta kuumuudesta tai kylmyydestä ilmoittava viesti.	Akku on liian kuuma tai kylmä. <ul style="list-style-type: none"><li>Siirrä järjestelmä viileämpään tai lämpimämpään paikkaan.</li><li>Odota, että akku jäähtyy tai lämpenee.</li></ul>

## Järjestelmän käynnistäminen uudelleen

Voit käynnistää järjestelmän uudelleen painamalla AUX-painiketta. Jos järjestelmäsi ei vastaa, voit pakottaa sen käynnistymään uudelleen. Jos järjestelmä käynnistetään uudelleen, sen asetuksia tai esiasetuksia ei tyhjenetä muistista.

1. Pidä painikelevyn **AUX** -painiketta painettuna, kunnes järjestelmän näyttö sammuu (noin 15 sekuntia).

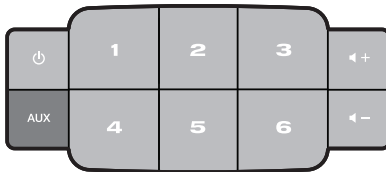

2. Vapauta **AUX**.

Järjestelmän näytössä näkyy etenemistä kuvaava palkki, ja järjestelmä käynnistyy uudelleen.

**Huomautus:** Laitteissa toimiva sovellus on ehkä suljettava ja käynnistettävä uudelleen.

## Puhdistaminen

Voit puhdistaa SoundTouch™-järjestelmän pyyhkimällä sen ulkopinnan pehmeällä kuivalla liinalla. Voit myös imuroida järjestelmän säleikön varovaisesti.

- ÄLÄ KÄYTÄ liuottimia, kemikaaleja tai sumutteita.
- ÄLÄ PÄÄSTÄ aukkoihin nesteitä tai esineitä.



### VAARA:

Pidä uudet ja käytetyt paristot poissa lasten ulottuvilta. Älä niele paristoa. Muutoin on olemassa kemiallisen palovamman saamisen vaara. Laitteen mukana toimitetussa kaukosäätimessä on nappiparisto. Jos nappiparisto niellään, voi aiheutua vakavia sisäisiä palovammoja jo kahden tunnin kuluessa, ja seurauksena voi olla kuolema. Jos paristokotelo ei sulkeudu kunnolla, lopeta laitteen käyttäminen. Jos epäilet, että paristo on nielty tai niitä on joutunut kehon sisään, ota heti yhteys lääkäriin. Jos paristoa käsitellään väärin, voi aiheutua tulipalo tai kemiallinen palovamma. Älä lataa paristoja uudelleen, pura tai polta niitä tai kuumenna yli 100 asteen lämpötilaan. Vaihda pariston tilalle vain esimerkiksi UL-hyväksytty 3 voltin CR2032- tai DL2032-litiumparisto. Käsittele käytöstä poistettuja paristoja oikein.

1. Käännä paristokotelon kanta hieman myötäpäivään kolikon avulla.

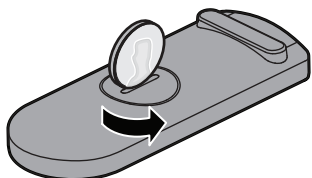

2. Irrota kansi. Aseta uusi paristo paikalleen leveä puoli tulee ylöspäin. Siinä näkyy plusmerkki.

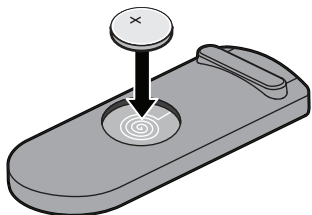

3. Aseta kansi takaisin paikoilleen kääntämällä myötäpäivään.

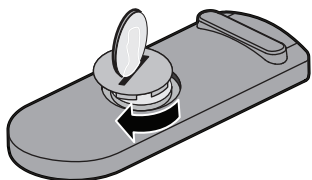

## Asiakaspalvelu

---

Saat lisätietoja järjestelmän käyttämisestä yhteyden Bosen® asiakaspalveluun. Yhteystiedot ovat pakkauksessa toimitetussa pikaohjeessa.

## Rajoitetun takuun tiedot

---

SoundTouch™-järjestelmällä on rajoitettu takuu. Rajoitetun takuun tiedot näkyvät pakkauksessa toimitetussa pika-aloitusohjeessa. Pika-aloitusohjeessa kerrotaan takuun rekisteröimisestä. Sen jättämättä tekemättä ei kuitenkaan vaikuta rajoitettuun takuuseen.

Tämän tuotteen mukana toimitetut takuutiedot eivät ole voimassa Australiassa eivätkä Uusi-Seelannissa. Osoitteessa [www.bose.com.au/warranty](http://www.bose.com.au/warranty) ja [www.bose.co.nz/warranty](http://www.bose.co.nz/warranty) kerrotaan Australiassa ja Uusi-Seelannissa voimassa olevasta takuusta.

# Tekniset tiedot

---

## SoundTouch™ Portable -järjestelmä

---

<b>Koko:</b>	6,0"K x 9,84"L x 2,59"S (15,2 cm x 25,0 cm x 6,6 cm)
<b>Paino:</b>	1,4485 kg (3,2 lb)
<b>Virtalähde:</b>	Yhdysvallat/Kanada/Muut maat: Syöte: 100-240 V $\sim$ 50/-60 Hz, 600 mA Lähtö: 20 V DC, enintään 1,25 A
<b>Syöttövirta:</b>	Yhdysvallat/Kanada/Muut maat: Syöte: 20 V DC, enintään 1,25 A



# Liite: Järjestelmän asentaminen tietokoneen avulla

## Tärkeitä tietoja asetusten määrittämisestä

---

- Järjestelmän asetukset voidaan määrittää tietokoneen avulla. Tällöin älypuhelin tai taulutietokonetta ei tarvitse käyttää.
- Käytä Wi-Fi®-verkkoon yhdistettyä tietokonetta.
- Käytä tietokonetta, johon musiikkikirjastosi on tallennettu.
- Silloin tarvitaan mukana toimitettua USB-johtoa.\*
- Älä yhdistä USB-johtoa ennen kuin sovellus kehottaa tekemään niin.

\**Järjestelmän takaosassa näkyvä SETUP A USB -liitäntä on tarkoitettu käytettäväksi vain silloin, kun asetukset määritetään tietokoneen avulla. USB-liitäntöjen avulla ei voi ladata esimerkiksi älypuhelimia tai taulutietokoneita.*

## Järjestelmän asentaminen pöytätietokoneen avulla

Jos käytät pöytätietokonetta, siirrä järjestelmä tietokoneen lähelle, kun määrität sen asetukset. Kun asetuksia määritetään, sovellus kehottaa yhdistämään järjestelmän tietokoneeseen tilapäisesti USB-johdolla.

Kun asetukset on määritetty, irrota USB-johto tietokoneesta ja järjestelmästä sekä siirrä järjestelmä pysyvään käyttöpaikkaansa.

## Järjestelmän asentaminen tietokoneen avulla

---

1. Työnnä virtapistoke pistorasiaan.
2. Käynnistä tietokoneessa selain ja siirry osoitteeseen

**SoundTouch.com/app**

**Vihje:** Käytä tietokonetta, johon musiikkikirjastosi on tallennettu.

3. Lataa ja suorita SoundTouch™-sovellus.

Sovellus opastaa asetusten määrittämisessä.



734226-0010

***BOSE***<sup>®</sup>  
*Better sound through research*<sup>®</sup>

©2014 Bose Corporation, The Mountain,  
Framingham, MA 01701-9168 USA  
AM734226 Rev.00