

BOSE[®]



 **SoundTouch™ Portable series II**
Wi-Fi® music system

Kezelési útmutató

Fontos biztonsági tudnivalók

Szánjon időt a jelen Fontos biztonsági tudnivalók elolvasására és gondos betartására. Az útmutató segítséget nyújt a rendszer helyes üzembe helyezéséhez és használatához, valamint kiváló lehetőségeinek teljes mértékű kiaknázásához. Őrizze meg az útmutatót a későbbiekre.



A háromszögbe rajzolt, nyilban végződő villámszimbólum arra figyelmezteti a felhasználót, hogy a rendszer burkolatán belül veszélyes mértékű, szigetelés nélküli feszültség található, amely elég erős ahhoz, hogy áramütést okozzon.



Az egyenlő oldalú háromszögben látható felkiáltójel a felhasználói útmutatóban található fontos üzemeltetési és karbantartási utasításokra hívja fel a felhasználó figyelmét.



VIGYÁZAT:

- A tűz és az áramütés kockázatának csökkentése érdekében a rendszert óvja az esőtől és a páratól.
- Ügyeljen arra, hogy a készülékre ne csöpögjön, illetve ne fröccsenjen víz. A készülékre és annak közelébe ne helyezzen vázát vagy más, folyadékkal töltött edényt. A többi elektronikus rendszerhez hasonlóan, ennél is vigyázzon arra, hogy a termék egyetlen részébe se kerüljön folyadék. A termékbe kerülő folyadék meghibásodáshoz vezethet, és tüzet is okozhat.
- Az új és használt elemeket gyermekek elől elzárva tartsa. Ne nyelje le az elemet! A lenyelt elem kémiai égést okozhat. A termékhez mellékelt távvezérlő egy gombelemet tartalmaz. A lenyelt gombelem mindössze 2 óra alatt súlyos belső égést okozhat, és halálos sérüléshez vezethet. Ha az elemfedél nem zárható le biztonságosan, ne használja a terméket. Ha úgy gondolja, hogy az elemet lenyelte, vagy az elem bármilyen testrészbe került, azonnal forduljon orvoshoz. A helytelenül cserélt vagy kezelt elemek robbanást, tüzet vagy kémiai égést okozhatnak. Az elemet ne szedje szét, ne hevítse 100 °C fölé és ne próbálja meg elégetni. Csereként kizárólag hatóságilag jóváhagyott (pl. UL) CR2032 vagy DL2032 típusú 3 voltos lítiumelemet használjon. A használt elemet azonnal kezelje hulladékként.
- A készülékre és annak közelébe tilos gyertyát vagy egyéb nyílt lánggal működő eszközt helyezni.



VIGYÁZAT: A termék kis részeket tartalmaz, melyek fulladást okozhatnak. 3 éves kor alatti gyermekek számára nem alkalmas.



A használt elemeket helyesen, a helyi előírásoknak megfelelően kezelje hulladékként.
Az akkumulátort tilos elégetni.



Ez a szimbólum azt jelenti, hogy a terméket nem szabad a háztartási hulladékkal együtt kidobni, hanem egy megfelelő hulladékkezelő létesítményben kell leadni, ahol gondoskodnak a termék újrahasznosításáról. A megfelelő hulladékkezelés és újrahasznosítás hozzájárul a természeti erőforrások, az emberi egészség és a környezet védelméhez. A hulladékká vált termék kezelésével és újrahasznosításával kapcsolatos további információkért forduljon a helyi önkormányzat hulladékkezeléssel megbízott szolgáltatójához, vagy ahhoz az üzlethez, ahol ezt a terméket vásárolta.



A termék mágneses anyagot tartalmaz. Ha szeretné tudni, hogy a mágneses anyag befolyásolhatja-e az Ön beültetett orvosi eszközének működését, kérjük, forduljon orvosához.



FIGYELEM!

A rendszert és tartozékait tilos módosítani. Az illetéktelen módosítások kedvezőtlenül befolyásolhatják a biztonságot, a jogszabályi megfelelést és a rendszer teljesítményét.

MEGJEGYZÉSEK:

- Ha leválasztó egységként a hálózati csatlakozódugaszt vagy a készülécsatlakozót használja, az ilyen leválasztó egységnek mindig működőképes állapotban kell lennie.
- A termék csak zárt helyiségben használható. A berendezést nem szabad téren, lakóautóban, illetve hajón történő használatra tervezték, és az ilyen jellegű használatot nem tesztelték.
- Ez a termék a mellékelt tápegységgel használható.
- A termékcímke a rendszer hátoldalán vagy alján található.
- Ezt a terméket 0 °C és 45 °C közötti hőmérsékleten működtesse.

FIGYELMEZTETÉSEK az akkumulátorral kapcsolatban

- Óvja az akkumulátort a túlzott hőhatástól, pl. az erős napsütéstől, a tűztől és hasonló hatásoktól.
- Az akkumulátort ne szedje szét, ne nyissa fel, és ne törje össze.
- Az akkumulátort ne tegye ki tűz vagy hő hatásának. A cellákat vagy akkumulátorokat közvetlen napfénytől védett helyen tárolja.
- Ne zárja rövidre az akkumulátort. Ne tartsa az akkumulátort olyan dobozban vagy fiókban, ahol véletlenül rövidre zárhatják egymást, vagy más fémtárgyak rövidre zárhatják őket.
- Ne vegye ki az akkumulátort az eredeti csomagolásából, amíg nincs rá szüksége.
- Óvja az akkumulátort az ütésektől.
- Az akkumulátor szivárgása esetén ne hagyja, hogy a folyadék a bőrére vagy a szemébe kerüljön. Ha a folyadék mégis a bőrére vagy a szemébe kerül, az érintett részt öblítse le bő vízzel, és forduljon orvoshoz.
- Kizárólag a készülékhez biztosított töltőt használja.
- Ne használjon olyan akkumulátort, amelyet nem ehhez a készülékhez terveztek.
- Mindig a megfelelő akkumulátort vásárolja meg a készülékhez.
- Az akkumulátort tartsa tisztán és szárazon.
- Az akkumulátor koszos érintkezőit száraz ronggyal törölje tisztára.
- Az akkumulátort a használat előtt fel kell tölteni. Mindig a megfelelő töltőt használja, és tartsa be a gyártó előírásait, vagy a készülék kézikönyvében szereplő töltési utasításokat.
- Ne hagyja az elemet hosszú ideig a töltőn, amikor nem használja.
- Hosszabb tárolást követően előfordulhat, hogy a maximális teljesítmény visszaállítása érdekében az akkumulátort többször fel kell tölteni és le kell meríteni.
- Az akkumulátorok normál szobahőmérsékleten (20 ± 5 °C-on) nyújtják a legjobb teljesítményt.
- Kizárólag a rendeltetésnek megfelelő akkumulátort használjon a készülékben.
- Ha az akkumulátort szeretné újrahasznosítás céljából visszaküldeni cégünkhez, forduljon a Bose-hoz vagy a Bose viszonteladójához. Az Egyesült Államokban hívja az 1 800 905 2180-as telefonszámot, vagy látogasson el a Bose webhelyére a www.Bose.com címen. Más régiók esetén kérjük, tekintse meg az elérhetőségi adatokat.

Fontos biztonsági tudnivalók

1. Olvassa el ezeket az utasításokat.
2. Órizza meg ezeket az utasításokat.
3. Tartson be minden figyelmeztetést.
4. Tartsa be az összes utasítást.
5. Ne használja a készüléket víz vagy nedvesség közelében.
6. Csak száraz ronggyal tisztítsa.
7. Ne zárja el a szellőzőnyílásokat. A készüléket a gyártó utasításainak megfelelően helyezze el.
8. Ne helyezze a készüléket hőforrás, például fűtőtest, tűzhely vagy más hőtermelő berendezés (ideértve az erősítőket is) közelébe.
9. A hálózati csatlakozózsínort úgy helyezze el, hogy ne léphessenek rá, és ne csipődhessen be – főleg a dugóknál, dugaszolóaljzatoknál és azon a helyen, ahol a zsinór kilép a készülékből.
10. Kizárólag a gyártó által meghatározott kiegészítőket/tartozékokat használja.
11. Húzza ki a készülék dugóját villámláskor, vagy ha hosszabb ideig nem fogja használni.
12. Bízzon minden javítást megfelelő képzéssel rendelkező szakemberre. Szervizelésre akkor van szükség, ha a készülék valamilyen módon meghibásodott, például megsérült a hálózati csatlakozózsínörja vagy a csatlakozódugója, folyadék ömlött vagy nehéz tárgy esett rá, eső vagy nedvesség érte, működésében rendellenesség tapasztalható, vagy leesett.

Törvényi előírások

CAN ICES-3 (B) /NMB-3 (B)

Elektromos zajt keltő termékekkel kapcsolatos információk

A berendezést az FCC-előírások 15. része szerint tesztelték. Ez alapján a berendezés megfelel a B osztályú digitális eszközökre vonatkozó előírásoknak. A határértékeket úgy határozták meg, hogy megfelelő védelmet biztosítsanak a káros sugárzások ellen lakóépületen belül. A berendezés rádiófrekvenciás energiát termel, használ és sugározhat, és ha nem az utasításoknak megfelelően helyezik üzembe és használják, a rádiókommunikációra nézve káros interferenciát okozhat. Arra azonban nincs garancia, hogy adott üzembe helyezés esetén nem lép fel interferencia. Ha a berendezés nem kívánt interferenciával zavarja a rádió- vagy a tévéadást (ezt a berendezés ki- és bekapcsolásával lehet ellenőrizni), javasoljuk, hogy az interferencia kiküszöbölése érdekében próbálkozzon az alábbiak egyikével:

- Fordítsa el vagy helyezze át a vevőantennát.
- Növelje a készülék és a vevőkészülék közötti távolságot.
- A készüléket olyan aljzathoz csatlakoztassa, amelynek áramköre eltér attól, amelyhez a vevő csatlakozik.
- Forduljon a forgalmazóhoz vagy rádió-/tévészerezelőhöz.

FCC-FIGYELMEZTETÉS

A Bose Corporation által kifejezetten jóvá nem hagyott módosítások vagy változtatások esetén érvénytelenné válhat a berendezés működtetésére adott felhasználói engedély.

Az USA-ban és Kanadában

Az eszköz megfelel az FCC szabályzata 15. részének és az Industry Canada nem engedélyköteles RSS-szabványainak. A működés során a következő két feltételnek kell eleget tenni: (1) Ez a készülék nem bocsáthat ki káros interferenciát, és (2) ennek a készüléknek el kell viselnie bármilyen interferenciát, az esetlegesen rendellenes működést okozó interferenciát is beleértve.

Ez a berendezés megfelel az FCC és az Industry Canada által a nem ellenőrzött környezetre megállapított sugárzási határértékeknek. A berendezés telepítése és működtetése során a sugárzó egység és az emberi test között legalább 20 cm-es távolságot kell tartani.

Ez a készülék megfelel az Industry Canada nem engedélyköteles RSS-szabványainak.

C **E** A Bose Corporation ezennel kijelenti, hogy jelen termék megfelel a rádióberendezésekre és távközlési végberendezésekre vonatkozó 1999/5/EK irányelv és minden más idevonatkozó EU-irányelv alapvető követelményeinek és egyéb rendelkezéseinek. A teljes megfelelőségi nyilatkozat megtalálható a következő címen: www.Bose.com/compliance.

Mérgező vagy veszélyes anyagok és vegyi elemek nevei a termékben						
	Mérgező vagy veszélyes anyagok és elemek					
Alkatrész neve	Ólom (Pb)	Higany (Hg)	Kadmium (Cd)	Hat vegyértékű króm (Cr(VI))	Polibrominált bifeníl (PBB)	Polibrominált difeniléter (PBDE)
NYÁK-ok	X	0	0	0	0	0
Fémrészek	X	0	0	0	0	0
Műanyag részek	0	0	0	0	0	0
Hangszórók	X	0	0	0	0	0
Kábelek	X	0	0	0	0	0

O: Azt jelzi, hogy az adott mérgező vagy veszélyes anyag mennyisége az adott alkatrész egyetlen homogén anyagában sem éri el az SJ/T 11363-2006 által meghatározott határértéket.

X: Azt jelzi, hogy az adott mérgező vagy veszélyes anyagot az alkatrész legalább egy homogén anyaga az SJ/T 11363-2006 korlátozó előírásait meghaladó mértékben tartalmazza.

Feljegyzendő adatok

A gyári szám és a típusszám a termék hátsó vagy alsó részén található.

Gyári szám: _____

Típusszám: _____

A vásárlás dátuma: _____

Őrizze meg a vásárlásról kapott számlát.



Made for



iPod



iPhone



iPad

Az AirPlay a következő platformokkal használható: iPhone, iPad, iPod touch az iOS 4.3.3 vagy újabb operációs rendszerrel, Mac az OS X Mountain Lion vagy újabb operációs rendszerrel, valamint PC az iTunes 10.2.2 vagy újabb szoftverrel.

A „Made for iPod”, a „Made for iPhone”, illetve a „Made for iPad” azt jelenti, hogy az adott elektronikus tartozék kifejezetten az iPod, iPhone, illetve iPad eszközhöz való csatlakoztatásra készült, és a fejlesztő az Apple működési követelményeinek teljesítésére vonatkozó alkalmassági bizonyítvánnyal látta el. Az Apple nem vállal felelősséget jelen eszköz működésével, illetve a biztonsági és szabályozási normáknak való megfelelésével kapcsolatban. Felhívjuk figyelmét, hogy a tartozék iPod, iPhone vagy iPad eszközzel történő használata kedvezőtlen hatással lehet a vezeték nélküli működésre.

Az AirPlay, az iPad, az iPhone, az iPod, az iPod touch, az iTunes, a Mac és az OS X az Apple Inc. Amerikai Egyesült Államokban és más országokban bejegyzett védjegyei. Az iPhone használata az Aiphone K.K. licencével használható. Az App Store az Apple Inc. szolgáltatásának jele.

Az Android és a Google Play a Google, Inc. védjegyei.

A SoundTouch és a vezeték nélküli hangjegy ábrája a Bose Corporation bejegyzett védjegyei az Egyesült Államokban és más országokban.

A Wi-Fi a Wi-Fi Alliance bejegyzett védjegye.

A Windows a Microsoft Corporation bejegyzett védjegye az Egyesült Államokban és más országokban.

© 2014 Bose Corporation. A jelen kiadványt tilos előzetes írásos engedély nélkül részeiben vagy egészében sokszorosítani, módosítani, terjeszteni, illetve azt bármilyen más módon felhasználni.

Tartalom

A Bose® SoundTouch™ technológiájának bemutatása

Legfontosabb előnyök.....	8
---------------------------	---

Bevezetés

A SoundTouch™ Portable rendszer bemutatása.....	9
Rendszerjellemzők.....	9

A rendszer üzembe helyezése

A rendszer kicsomagolása.....	10
A rendszer csatlakoztatása az áramforráshoz.....	11
A rendszer csatlakoztatása a Wi-Fi®-hálózathoz.....	12
A rendszer hozzáadása egy meglévő SoundTouch™-fiókhöz.....	12
A SoundTouch™ alkalmazás letöltése és telepítése.....	12
A rendszer csatlakoztatása az otthoni Wi-Fi®-hálózathoz.....	13

A rendszer használata

A rendszer bekapcsolása.....	14
Rendszerinformációk leolvasása.....	14
A kijelzőn látható üzenetek.....	15
Wi-Fi®-állapotjelző.....	16
A rendszer vezérlőgombjai.....	16
A rendszer használata akkumulátorról.....	17
Az akkumulátor állapotának ellenőrzése.....	17
Az akkumulátor töltése.....	17
Az akkumulátor energiatakarékos módja.....	18
Az akkumulátor cseréje.....	18
Az akkumulátor cseréje:.....	18

A rendszer használata

A SoundTouch™ alkalmazás használata.....	20
Segítség.....	20
A rendszer vezérlése egy másik okostelefonról, táblagépről vagy számítógépről.....	21

A rendszer vezérlése az alkalmazással

Az előbeállítások használata.....	22
Fontos tudnivalók	22
Előbeállítás lejátszása	22
Előbeállítás megadása.....	23

Egyéb források hallgatása

Zenehallgatás más forrásokból	24
Audioeszköz csatlakoztatása a rendszerhez	24
AirPlay-kompatibilis eszközről AirPlay szolgáltatással átvitt zene lejátszása	25

Egyéb források hallgatása

A rendszerszoftver frissítése	26
Wi-Fi®-kapcsolat letiltása	27
A Wi-Fi-kapcsolat újraengedélyezése.....	27
A rendszer alaphelyzetbe állítása	27

Ápolás és karbantartás

Hibaelhárítás.....	28
A rendszer újraindítása	29
Tisztítás.....	29
A távvezérlő elemének cseréje	30
Ügyfélszolgálat	31
A korlátozott garanciával kapcsolatos információk.....	31

Műszaki adatok

SoundTouch™ Portable rendszer.....	32
------------------------------------	----

Függelék: Üzembe helyezés számítógép segítségével

Fontos üzembe helyezési információk	33
Üzembe helyezés asztali számítógép segítségével	33
A rendszer üzembe helyezése számítógép segítségével	33

A Bose® SoundTouch™ technológiájának bemutatása

A SoundTouch™ hangrendszer lehetővé teszi az internetes rádió, a zenei szolgáltatások és a saját zenetár tartalmának vezeték nélküli sugárzását. Ha otthonában rendelkezik Wi-Fi®-kapcsolattal, akkor tetszése szerint bármelyik szobában hallgathatja a kedvenc zeneszámait.

Legfontosabb előnyök

- Az internetes rádiót, a zenei szolgáltatásokat és zenetárának tartalmát vezeték nélkül is elérheti.
- Vezeték nélküli üzembe helyezés okostelefon vagy táblagép használatával.
- Személyre szabott előbeállítások segítségével könnyedén lejátszhatja kedvenc zeneszámait.
- A rendszer a meglévő otthoni Wi-Fi-hálózattal használható.
- A számítógépéhez, okostelefonjához vagy táblagépéhez használható ingyenes SoundTouch™ alkalmazás hatékonyabb vezérlőket tartalmaz.
- A többszobás zenehallgatási élmény biztosításához a rendszer bármikor egyszerűen bővíthető.
- A Bose® hangrendszerek széles választékából kiválaszthatja az adott szobának legmegfelelőbb megoldást.

A SoundTouch™ hordozható rendszer bemutatása

A SoundTouch™ Wi-Fi® hangrendszerrel a teljes tartományra kiterjedő, tiszta hangzással szólaltathatja meg az otthoni Wi-Fi-hálózatán átvitt zenéket. Az ingyenes SoundTouch™ alkalmazás segít a rendszer beállításában és kezelésében. Lásd: „A rendszer csatlakoztatása a Wi-Fi®-hálózathoz”, 12. oldal.

Rendszerjellemzők

- A rendszerről vagy a távvezérlőről kezelhető hat előbeállítás, kedvenc zenéinek gyors eléréséhez.
- 1,6"-es kijelző a rendszerállapot és az információk kijelzésére.
- Hordozható, így bármelyik helyiségben egyszerűen használható.
- Az AirPlay segítségével lejátszhatja a bizonyos iPod-, iPhone- vagy iPad-eszközökön tárolt zeneszámokat.
- Az újratölthető lítiumion akkumulátorral akár órákig hallgathatja a zenét.
- Távvezérlő, amellyel akár 6 méteres távolságból is kezelheti a rendszert - egyetlen gombnyomással.
- A távvezérlő felfelé és lefelé mutató gombjaival testre szabhatja a zenehallgatás élményét.
- AUX-csatlakozó külső médialejátszó hangjának lejátszására.
- Ethernet-csatlakozó az otthoni vezetékes hálózathoz.

A rendszer üzembe helyezése

A rendszer kicsomagolása

Óvatosan csomagolja ki a dobozt, és ellenőrizze a következő alkatrészek meglétét.

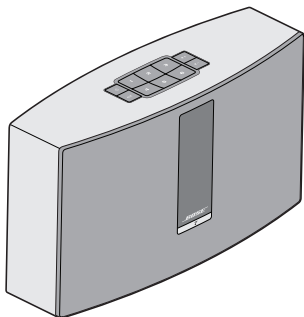

SoundTouch™ Wi-Fi® zenerendszer



Távvezérlő



USB-kábel (csak a számítógépes üzembe helyezéshez)

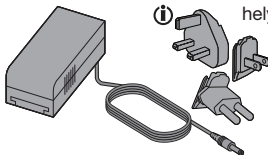

Tápegység

i Előfordulhat, hogy a termékhez több hálózati adapter van mellékelve. Használja a régiójának megfelelő hálózati adaptert.

Megjegyzés: Ha a rendszer bármelyik részén sérülést tapasztal, ne használja a rendszert. Forduljon a Bose® hivatalos viszonteladójához, vagy a Bose ügyfélszolgálatához. Nézze meg a dobozban található elérhetőségi listát.

Őrizze meg a dobozt és a csomagolóanyagokat a rendszer későbbi szállítása vagy tárolása céljából.

A rendszer csatlakoztatása az áramforráshoz

Mielőtt a rendszert a hálózathoz csatlakoztathatná, csatlakoztassa a rendszert egy áramforráshoz.

1. Csatlakoztassa a hálózati csatlakozószinórt a rendszer **POWER** csatlakozójába.

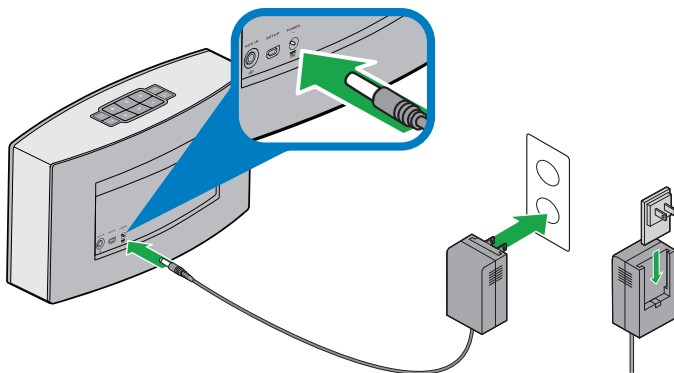

2. Csúsztassa a régiójának megfelelő hálózati adaptert a tápegységre.
3. Csatlakoztassa a tápegységet egy elektromos hálózati aljzathoz.

Megjegyzés: Az akkumulátor esetleges lemerülése miatt történő kikapcsolás elkerülése érdekében ellenőrizze, hogy a telepítés közben a rendszer elektromos hálózathoz legyen csatlakoztatva.

A rendszer üzembe helyezése

A rendszer csatlakoztatása a Wi-Fi®-hálózathoz

Miután csatlakoztatta a rendszert az elektromos hálózathoz, töltsse le és telepítse a SoundTouch™ alkalmazást a hálózathoz csatlakozó valamely okostelefonra vagy táblagépre. Az alkalmazás végigvezeti a rendszer hálózati csatlakoztatásának folyamatán.

Megjegyzés: Ha nem rendelkezik okostelefonnal vagy táblagéppel, az üzembe helyezést számítógépen keresztül is végezheti. Lásd: „Függelék: Üzembe helyezés számítógép segítségével”, 33. oldal.

A rendszer hozzáadása egy meglévő SoundTouch™-fiókhhoz

Ha egy másik rendszerhez már beállította a SoundTouch™-eszközt, akkor nem kell újra letöltenie a SoundTouch™ alkalmazást.

1. Az alkalmazás elindításához válassza ki a SoundTouch™ ikont  az okostelefonon vagy a táblagépen.
2. Egy másik rendszer hozzáadásához válassza a **FELFEDEZÉS > BEÁLLÍTÁSOK > Rendszerek > RENDSZER HOZZÁADÁSA** lehetőséget. Az alkalmazás végigvezeti Önt az üzembe helyezés folyamatán.

A SoundTouch™ alkalmazás letöltése és telepítése

Ha ez az első alkalom, amikor üzembe helyez egy SoundTouch™ rendszert, akkor telepítenie kell az alkalmazást.

Töltsse le a **SoundTouch™ vezérlőalkalmazást** az okostelefonra vagy a táblagépre.



Bose SoundTouch™ vezérlőalkalmazás

- iOS-felhasználók az App Store áruházból tölthetik le az alkalmazást
- Az Android™-felhasználók a Google Play™ áruházból tölthetik le az alkalmazást.

A rendszer csatlakoztatása az otthoni Wi-Fi®-hálózathoz

Miután telepítette az alkalmazást, adja hozzá a rendszert a hálózathoz:

1. Az alkalmazás indításához válassza a  ikont.

Az alkalmazás végigvezeti a rendszer csatlakoztatásának folyamatán a Wi-Fi-hálózathoz.

2. Kövesse az alkalmazás utasításait a beállítások végrehajtásához, beleértve a SoundTouch™-fiók létrehozását, valamint a zenetár és a zenei szolgáltatások hozzáadását.

A rendszer használata

A rendszer bekapcsolása

Nyomja meg a **főkapcsolót**  a gombsoron vagy a távvezérlőn. A rendszer állapotától függően a kijelzőn egy ikon vagy a lejátszási információk láthatók. A kijelzőn megjelenő ikonok listája: 15. oldal.

Tipp: A rendszer bármelyik előbeállítás gombbal vagy az **AUX** gombbal is bekapcsolható.

Rendszerinformációk leolvasása

A szükséges információk a rendszer előlő kijelzőjéről és a Wi-Fi®-állapotjelzőről olvashatók le.



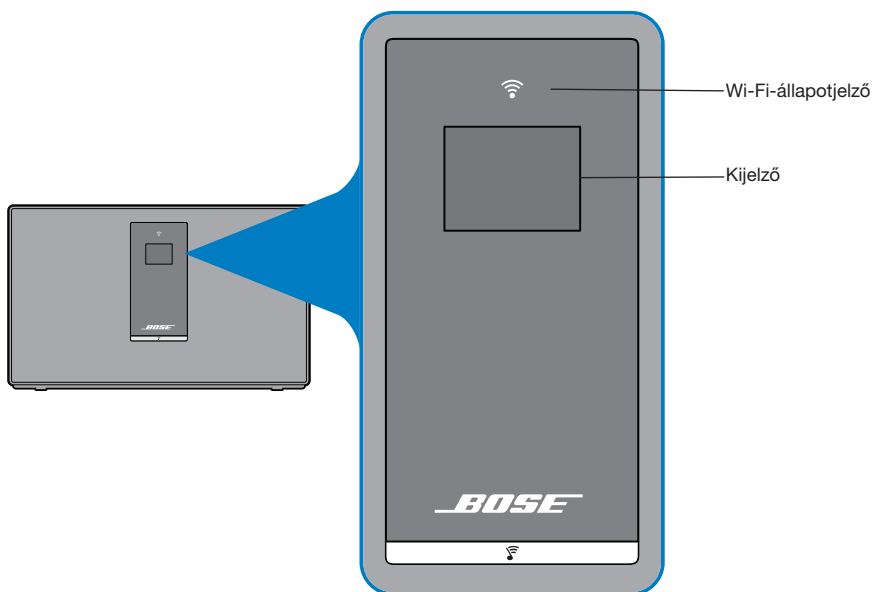









- Kijelző: rendszerüzenetek és lejátszási információk megjelenítése (lásd: 15. oldal).
- Wi-Fi®-állapotjelző: a Wi-Fi állapotának kijelzése (lásd: 16. oldal).



A rendszer előlapja

A kijelzőn látható üzenetek

A kijelzőn a rendszerinformációkon és ikonokon kívül az album vagy az előadó neve látható.

Kijelzőn megjelenő ikon	Leírás
	Az első bekapcsoláskor jelenik meg. A telepítési tudnivalók elolvasására hívja fel a figyelmet.
	Internetes rádió lejátszása
	AirPlay üzemmód aktív
	Hangerő módosítása
	Lejátszás a zenetárból
	Többszobás audio aktív
AUX	Külső forrás üzemmód aktív
	Ugrás a következő műsorszámra
	Ugrás az előző műsorszámra
	Lejátszás szüneteltetve
	Lejátszás megállítva
1 2 3 4 5 6	Előbeállítás kiválasztása
	Az akkumulátor töltése folyamatban
	Az akkumulátor teljesen feltöltve
	Az akkumulátor töltést igényel (kevesebb mint 20 százalék maradt)

A rendszer használata

Wi-Fi®-állapotjelző







A rendszer elülső részén lévő Wi-Fi-állapotjelző a Wi-Fi-kapcsolat állapotát mutatja.

Állapotjelző működése	Rendszerállapot
Villogó fehér fény	Csatlakozás a Wi-Fi-hálózathoz
Folyamatos fehér fény (halvány)	A rendszer energiatakarékos üzemmódban van és a Wi-Fi-hálózathoz csatlakozik
Folyamatos fehér fény (fényes)	A rendszer be van kapcsolva és a Wi-Fi-hálózathoz csatlakozik
Villogó borostyánsárga	Lekapcsolódva a Wi-Fi-hálózatról
Borostyán színnel világít	A rendszer beállítási módban van
Nem világít	Hálózati kapcsolat letiltva

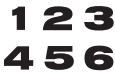
A rendszer vezérlőgombjai

A rendszer vezérlőelemei a gombsoron és a távvezérlőn találhatóak. A rendszer a SoundTouch™ alkalmazással is kezelhető (lásd: 20. oldal).

- Gombsor: lehetővé teszi a rendszer bekapcsolását, előbeállítások rögzítését és lejátszását, a hangerő szabályozását és a külső forrás üzemmód aktiválását.
- Távvezérlő: a gombsor funkciói mellett a következőket biztosítja: ugrás vissza és előre, lejátszás/szünet, felfelé és lefelé mutató jelzés.

Gomb	Leírás
	Főkapcsoló: a rendszer be-/kikapcsolásához nyomja meg
	Hat előbeállítás-gomb: <ul style="list-style-type: none">• tartsa lenyomva, hogy az éppen lejátszott zenét hozzárendelje az adott előbeállítás-gombhoz• nyomja meg valamelyik előbeállítás gombot a kívánt zene lejátszásához
	Hangosítás/halkítás: a hangosításához/halkításához nyomja meg a gombot
	Kiegészítő mód: nyomja meg az AUX-csatlakozóhoz csatlakoztatott eszköz hallgatásához
	Ugrás vissza/előre: nyomja meg a műsorszámok kihagyásához (csak a távvezérlőn)
	<ul style="list-style-type: none">• Lejátszás/szünet: nyomja meg a lejátszás és a szüneteltetés közötti átváltáshoz• Némitás/hang visszakapcsolása: nyomja meg az AUX-csatlakozóba bedugott eszköz elnémításához vagy hangjának visszakapcsolásához (csak a távvezérlőről)
	<ul style="list-style-type: none">• Felfelé/lefelé mutató ikon: segítségével jelezheti, hogy tetszett-e vagy sem az aktuálisan lejátszott műsorszám

A rendszer használata akkumulátorról

Egy teljes mértékben feltöltött akkumulátor körülbelül három órás használatot biztosít teljes hangerőn. Az akkumulátor lemerülésének sebessége a hangerő függvényében változik.

Tipp: Az akkumulátor üzemidejének meghosszabbításához csökkentse a hangerőt.

Az akkumulátor állapotának ellenőrzése

Az akkumulátor töltöttségének ellenőrzéséhez nyomja meg a  gombot legalább 2 másodpercig, és ellenőrizze az akkumulátor állapotjelző ikonját a kijelzőn.

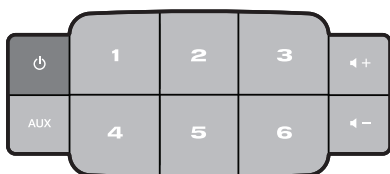

Az akkumulátor töltése

Az akkumulátor kijelzőn lévő állapotjelző ikonja  bekapcsol, amikor az akkumulátor töltöttsége 20 százalék alá esik, és töltés szükséges.

A rendszer az akkumulátor töltése közben is használható.

Az akkumulátor töltése

1. Csatlakoztassa a hálózati csatlakozószinórt a rendszer **POWER** csatlakozójába.
2. A hálózati csatlakozószinór másik végét csatlakoztassa egy váltakozó áramú, működő elektromos hálózati aljzathoz.

Az ajánlott töltési idő három óra, hanglejátszás nélkül.

Az akkumulátor kijelzőn lévő állapotjelző ikonja jelzi a töltés állapotát.

A rendszer használata

Az akkumulátor energiatakarékos módja

Amikor a SoundTouch™ Portable rendszert kihúzzák az elektromos hálózathoz, és napokon (vagy 10 százaléknál kisebb töltöttségű akkumulátor esetén egy napon) keresztül nem használják, a rendszer az akkumulátor kímélése érdekében energiatakarékos módba lép. A rendszer újraaktiválásához csatlakoztassa a rendszert az elektromos hálózathoz.

Megjegyzés: Ne tárolja a rendszert hosszú ideig úgy, hogy az akkumulátor kijelzőn lévő állapotjelző ikonja 20 százaléknál alacsonyabb kapacitást jelez .

Használaton kívül tárolja a rendszert hűvös helyen. Ne tárolja a rendszert hosszú ideig teljes töltöttség mellett.

Az akkumulátor cseréje

Az akkumulátorokat időnként cserélni kell. Az akkumulátorok élettartama a használat és a hangerő függvénye.

Ha gyakrabban kell tölteni az akkumulátort, előfordulhat, hogy az akkumulátort ki kell cserélni. Csereakkumulátorért forduljon az országában vagy régiójában működő Bose® irodához. Az elérhetőségi adatokért látogasson el a global.Bose.com oldalra.

FIGYELEM: Csak a Bose Corporation vállalatától vagy annak hivatalos viszonteladójától vásárolt csereakkumulátort használjon. A jóvá nem hagyott akkumulátorok használata veszélyeztetheti a biztonsági és törvényi előírásoknak való megfelelést, és tüzet okozhat.

Az akkumulátor cseréje:

1. Kapcsolja ki a rendszert, és húzza ki az elektromos hálózathoz.
2. Helyezze a rendszert egy puha plédre.
3. A mellékelt 2,5 mm-es imbuszkulccsal távolítsa el a rendszer alsó részén lévő csavarokat.

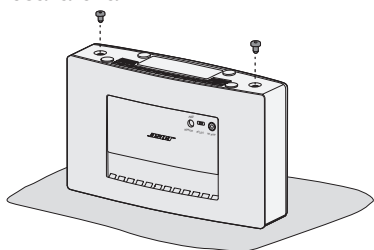

4. Helyezze el a rendszert úgy, hogy a kijelző lefelé, a gombsor pedig Ön felé nézzen.
5. Nyomja meg hüvelykujjaival a hátsó burkolat felső szegélyét.
6. Tolja le a burkolatot a készülékről.

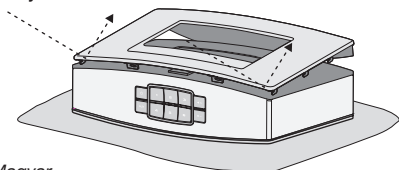

7. Vegye ki az akkumulátorcsomagot rögzítő csavarokat.
8. Vegye ki a régi akkumulátort, és óvatosan csúsztassa az új akkumulátort a rekeszbe.
9. Tegye vissza és húzza meg az akkumulátorcsomagot rögzítő csavarokat.

Megjegyzés: Először a bal oldali csavart húzza meg, hogy az akkumulátor érintkezői illeszkedjenek a rekesz belsejében lévő érintkezőkhöz!

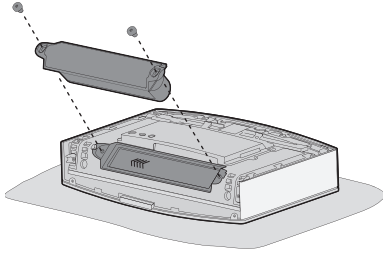

10. Illessze a burkolat kampóit a fűlekbe, és nyomja a helyére a burkolatot.
11. Tegye vissza és húzza meg a burkolat csavarjait.

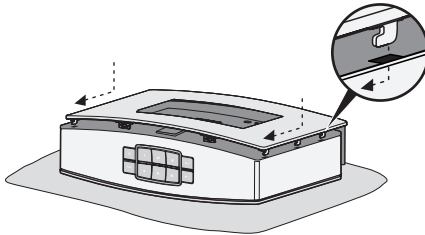

12. Csatlakoztassa a rendszert az elektromos hálózathoz, és (kb. három órán keresztül) tölts fel teljesen az akkumulátort.

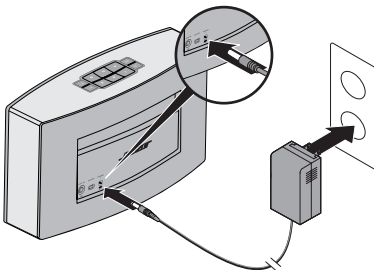

Megjegyzés: A kijelzőn lévő akkumulátor állapotjelző ikon jelzi a töltés állapotát. Az akkumulátor töltöttségi szintjének ellenőrzéséhez nyomja meg a gombsoron található  gombot 2 másodpercig.

A rendszer vezérlése az alkalmazással

A SoundTouch™ alkalmazás használata

A SoundTouch™ alkalmazás segítségével a SoundTouch™-forrást számítógépről, okostelefonról vagy táblagépről is vezérelheti. Az alkalmazás lehetővé teszi, hogy okos eszközét a SoundTouch™-rendszer kibővített távvezérlőjeként használja.

Az alkalmazással kezelheti a SoundTouch™ beállításait, hozzáadhat zenei szolgáltatásokat, tállózhat a helyi és a nemzetközi internetes rádióállomások között, beállíthatja és módosíthatja az előbeállításokat, továbbíthatja a rendszerre és lejátszhatja a zenét, megtekintheti az éppen lejátszott számot és még számos egyéb műveletet hajthat végre.

Miután csatlakoztatta a rendszert a hálózathoz a SoundTouch™ alkalmazással, készen áll a zenelejátszásra és az előbeállítások egyéni rögzítésére.

Segítség

Ha bővebb információkra van szüksége a rendszer használatáról, olvassa el a tanácsokat, vagy használja az alkalmazás súgóját.

Tanácsok

Az üzembe helyezés befejezése után a kijelzőn az éppen elvégezni kívánt művelettel kapcsolatos, hasznos tanácsok láthatók. A tippek segítenek a rendszer használatában, ideértve az előbeállítások megadását is.

A tanácsok bekapcsolása

Ha korábban kikapcsolta a tanácsokat, az alábbi lépésekkel újra bekapcsolhatja azokat.

1. Indítsa el a SoundTouch™ alkalmazást, majd kattintson a **FELFEDEZÉS > BEÁLLÍTÁSOK > Tanácsok** pontokra.
2. Állítsa a TANÁCSOK MEGJELENÍTÉSE csúszkát bekapcsolt (ON) állásba.

Alkalmazás súgója

Ha bővebb információkra van szüksége a SoundTouch™ alkalmazás használatáról:

1. Kattintson az alkalmazás **FELFEDEZÉS > SÚGÓ** menüelemére.
2. Böngésszen a súgótémák között.

A rendszer vezérlése egy másik okostelefonról, táblagépről vagy számítógépről

Ha beállította a SoundTouch™-rendszert az otthoni Wi-Fi®-hálózaton, a rendszert az adott hálózaton lévő bármely okostelefonról, táblagépről vagy számítógépről vezérelheti.

1. Csatlakoztassa az eszközt ahhoz a hálózathoz, amelyikhez a rendszer is csatlakozik.
2. Töltse le és telepítse a SoundTouch™ alkalmazást az eszközre:
 - Ha okosfontot vagy táblagépet használ, lásd: 12. oldal.
 - Ha számítógépet használ, nyisson meg egy böngészőt, és látogasson el az alábbi webhelyre:

SoundTouch.com/app

A rendszer vezérlése az alkalmazással

Az előbeállítások használata

Kedvenc zenei szolgáltatásaihoz, csatornáihoz, zenei listáihoz, előadóihoz, albumaihoz és a zenetárban lévő zeneszámokhoz hat előbeállítást hozhat létre. A kívánt zenéket bármikor elérheti a SoundTouch™ rendszeren vagy a rendszer távvezérlőjén lévő gomb lenyomásával.

Tipp: Az előbeállításokat a számítógépen, okostelefonján vagy táblagépen található SoundTouch™ alkalmazással is lejátszhatja.

Fontos tudnivalók

- Az előbeállítás-gombokat beállíthatja az alkalmazásból, a gombsorról és a távvezérlőről.
- Ha az előbeállítást tartalmazó programhely forrása az iTunes vagy a Windows Media Player zenetár, győződjön meg róla, hogy a zenetárat tartalmazó számítógép be van kapcsolva, és ugyanahoz a hálózathoz csatlakozik, mint a SoundTouch™ rendszer.
- AirPlay-eszköz vagy az AUX-csatlakozóba csatlakoztatott eszköz nem rögzíthető az előbeállítások között.

Előbeállítás lejátszása

Miután rögzítette saját előbeállításait az alkalmazással, nyomja meg valamelyik előbeállítás-gombot a gombsoron vagy a távvezérlőn a lejátszáshoz. Ha még nem adott meg előbeállításokat, indítsa el az alkalmazást, és rögzítse a kívánt előbeállításokat. Olvassa el az alkalmazás súgóját.

A távvezérlő használata esetén irányítsa a távvezérlőt a rendszer felé, miközben megnyomja az előbeállítás gombját.

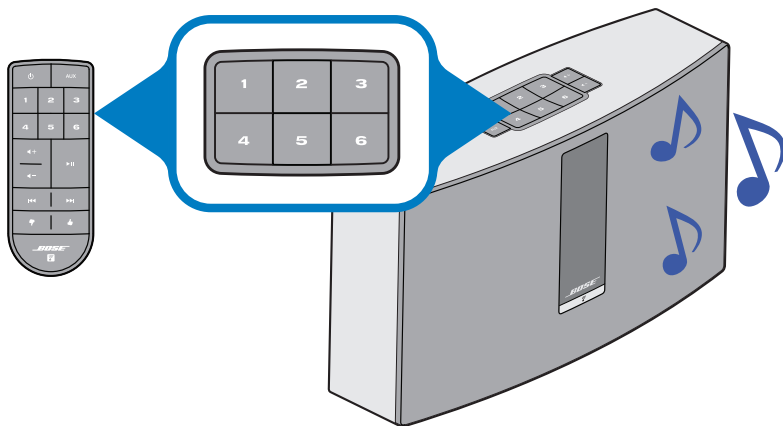

A rendszer elindítja a zenelejátszást. A kijelzőn megjelennek a megfelelő információk: a forrástól függően egy ikon, a zeneszám, vagy az állomás neve. Lásd „A kijelzőn megjelenő üzenetek” című részt: 15. oldal.

Megjegyzés: Ha a zene nem hallható, és a kijelzőn a nem rögzített előbeállítás üzenete olvasható, lásd: „Előbeállítás megadása”, 22. oldal.

Előbeállítás megadása

1. Indítsa el a kívánt zenét a megfelelő forrásról az alkalmazás segítségével.
2. Zenelejátszás közben tartsa lenyomva az előbeállítás gombját a gombsoron vagy a távvezérlőn (kb. 2 másodpercig).

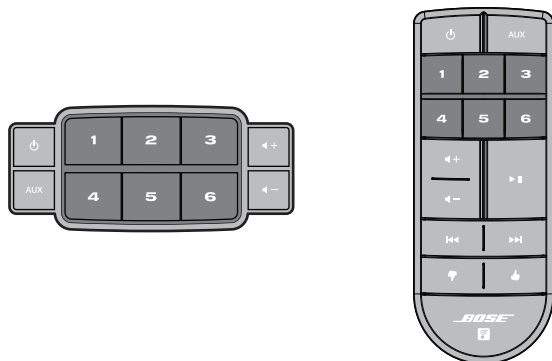

A rendszer az előbeállítás rögzítését egy hangjelzéssel nyugtázza. A kijelzőn az *Új előbeállítás rögzítve* üzenet látható.

Megjegyzés: Ha bővebb információt szeretne kapni arról, hogyan használhatja a SoundTouch™ alkalmazást az előbeállítások rögzítésére és módosítására, olvassa el az alkalmazás súgóját.

Bevezetés

Zenehallgatás más forrásokból

A SoundTouch™ rendszer az AUX-csatlakozó vagy Wi-Fi®-hálózaton keresztül történő AirPlay-hangátvitel segítségével lehetővé teszi okostelefonon, táblagépen, számítógépen vagy más audioeszközön tárolt zenék hallgatását.

Audioeszköz csatlakoztatása a rendszerhez

Az AUX IN aljzathoz csatlakoztathatja egy okostelefon, táblagép, számítógép vagy más típusú hangeszköz hangkimenetét. Az AUX IN aljzatba 3,5 mm-es sztereókábel-dugó illeszthető (nem tartozék).

1. Csatlakoztassa egy sztereó kábellel az audioeszközt a rendszer AUX IN aljzatába.

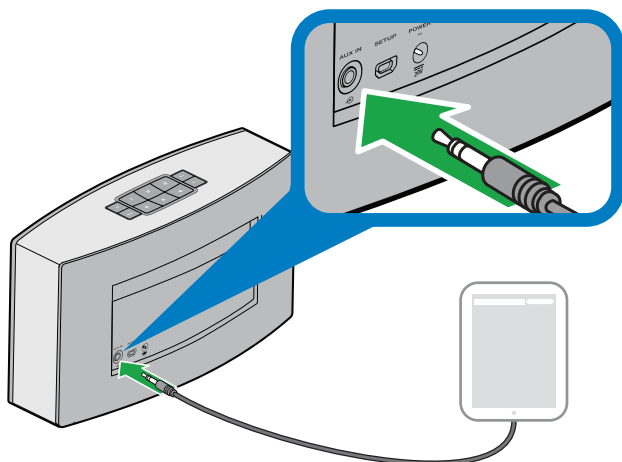

2. Nyomja meg az **AUX** gombot a távvezérlőn.
3. Indítsa el a zenelejátszást az audioeszközön.

Tipp: A rendszer optimális hangerő-szabályozása érdekében a maximális hangerő 75%-át állítsa be az eszközön vagy a rendszeren.



AirPlay-kompatibilis eszközről AirPlay szolgáltatással átvitt zene lejátszása

Miután csatlakoztatta a SoundTouch™ rendszert a hálózathoz, a rendszer készen áll az ugyanazon Wi-Fi-hálózathoz kapcsolódó AirPlay-eszközről történő hangátvitelre.

1. Indítson el egy zenei alkalmazást az AirPlay-eszközön.
2. Az eszközön kattintson vagy koppintson a  ikonra, majd válassza ki a SoundTouch™ rendszer nevét (amelyet az üzembe helyezés során adott meg).
3. Indítsa el a zenelejátszást egy zenei alkalmazásból.

A rendszerszoftver frissítése

Az alkalmazás értesíti Önt, amikor egy szoftverfrissítés rendelkezésre áll. A rendszer szoftverének frissítése a gombsorról is elvégezhető.

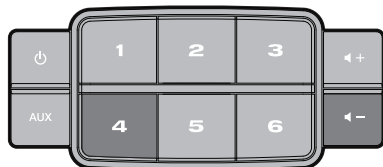

1. Nyomja meg a  gombot a rendszer bekapcsolásához.
2. A gombsoron nyomja meg és tartsa lenyomva a **4** és  gombokat (kb. 5 másodpercig).



A kijelző 5-től 1-ig visszszámol. Az állapotot egy folyamatjelző csík mutatja. A kijelzőn megjelenik a frissítés befejezésére utaló üzenet.

Wi-Fi®-kapcsolat letiltása

A rendszer beépített Wi-Fi funkcióval rendelkezik, amely lehetővé teszi a vezeték nélküli csatlakoztatást és az AirPlay használatát.

1. Nyomja meg a  gombot a rendszer bekapcsolásához.
2. A gombsoron nyomja meg és tartsa lenyomva a **3** és  gombokat (kb. 5 másodpercig).

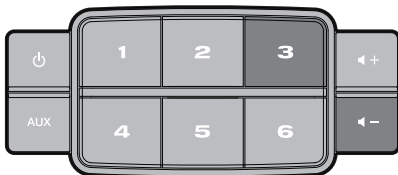

A kijelző 5-től 1-ig visszaszámol, majd megjelenik a *Tartsa lenyomva a gombokat a csatlakozás letiltásához* üzenet.

A Wi-Fi kikapcsolásakor kialszik a Wi-Fi állapotjelzője.

A Wi-Fi-kapcsolat újraengedélyezése



Miközben a rendszer be van kapcsolva, a gombsoron tartsa lenyomva a **3** és a  gombokat (kb. 5 másodpercig).

A kijelző 5-től 1-ig visszaszámol, majd megjelenik a *Tartsa lenyomva a gombokat a csatlakozás engedélyezéséhez* üzenet.

A Wi-Fi bekapcsolásakor világítani kezd a Wi-Fi állapotjelzője.

A rendszer alaphelyzetbe állítása

A gyári beállítások visszaállítása törli a rendszer összes forrás-, hangerő- és hálózati beállítását, és visszaállítja a rendszer gyári beállításait.

1. Nyomja meg a  gombot a rendszer bekapcsolásához.
2. A gombsoron nyomja meg és tartsa lenyomva a **1** és  gombokat (kb. 10 másodpercig).

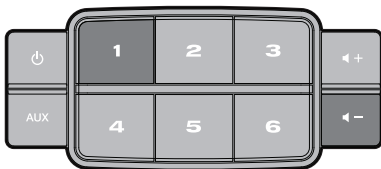

A kijelző 10-től 1-ig visszaszámol, majd megjelenik a *Tartsa lenyomva a gombokat a gyári beállítások visszaállításához* üzenet.

A rendszer újraindul.

3. Indítsa el a SoundTouch™ alkalmazást a számítógépen, majd adja hozzá a rendszert a hálózathoz (lásd: 12. oldal).

Ápolás és karbantartás

Hibaelhárítás

További hibaelhárítási információkat az alkalmazás súgójában talál.

Probléma	Teendő
A hálózat beállítása nem sikerült	<ul style="list-style-type: none">• Csatlakoztassa a rendszert az elektromos hálózathoz.• Válassza ki a megfelelő hálózatnevet és írja be a jelszót.• A készüléket és a SoundTouch™ rendszert ugyanahhoz a Wi-Fi-hálózathoz csatlakoztassa.• Engedélyezze a Wi-Fi használatát azon a készüléken (mobilkészüléken vagy számítógépen), amelyet az üzembe helyezéshez használ.• Ha a hálózat neve nem látható, vagy a hálózat rejtett, válassza a Kézi csatlakozás egy másik hálózathoz opciót a CSATLAKOZÁS AZ OTTHONI WI-FI HÁLÓZATHOZ képernyőn.• Zárja be a többi nyitott alkalmazást.• Ha az üzembe helyezéshez számítógépet használ, a tűzfal beállításai között ellenőrizze, hogy a SoundTouch™ alkalmazás és a SoundTouch™ zenei kiszolgáló az engedélyezett programok között van-e.• A www.SoundTouch.com webhely betöltésével tesztelje az internetkapcsolatot• Indítsa újra a mobilkészüléket vagy a számítógépet és az útválasztót.• Indítsa újra a rendszert.• Távolítsa el az alkalmazást, állítsa vissza a rendszer alapbeállításait, és kezdje el előlről az üzembe helyezést.
Nem lehet kapcsolódni a hálózathoz	<ul style="list-style-type: none">• Ha a hálózati információk megváltoztak, vagy ha másik hálózathoz szeretne csatlakozni, tekintse meg az alkalmazás súgóját.• Csatlakozzon a hálózathoz Ethernet-kábellel.
Szakadozó hang vagy nincs hang	<ul style="list-style-type: none">• Helyezze távolabb a rendszert az esetleges interferenciát okozó készülékektől (mikrohullámú sütő, vezeték nélküli telefonok stb.).• Állítsa le a folyamatban lévő egyéb hang- és video-adatfolyamat generáló alkalmazásokat.• Helyezze közelebb a rendszert vagy a hangforrást a vezeték nélküli útválasztóhoz vagy hozzáférési ponthoz.• Ellenőrizze, hogy a rendszer nincs-e elnémítva, vagy a hangerő nem túl alacsony-e.• Húzza ki a tápkábelt, és egy perc elteltével dugja be újra.
AirPlay	<ul style="list-style-type: none">• A rendszert és az AirPlay-eszközt csatlakoztassa ugyanahhoz a hálózathoz.• Válassza ki a rendszert a készülék AirPlay menüjében.• Győződjön meg róla, hogy az AirPlay-eszközön folyamatban van a lejátszás; növelje a hangerőt.• Helyezze távolabb az AirPlay-eszközt az esetleges interferenciát okozó készülékektől, és helyezze közelebb az eszközt a vezeték nélküli útválasztóhoz vagy hozzáférési ponthoz.• Indítsa újra a mobilkészüléket vagy a számítógépet és az útválasztót. <p>Megjegyzés: Az AirPlay-eszköznek nem kell a rendszer közelében lennie, elegendő, ha a vezeték nélküli útválasztó vagy hozzáférési pont hatótávolságán belül van.</p>

Probléma	Teendő
Túl erősek vagy túl gyengék a mélyhangok	<ul style="list-style-type: none"> Az alkalmazásban állítsa be a rendszer mélyhangszintjét. Olvassa el az alkalmazás súgóját.
Akkumulátoros használatkor a rendszer nem indul el	<p>Lehetséges, hogy az akkumulátor akkumulátorkímélő módban van, vagy lemerült.</p> <ul style="list-style-type: none"> Csatlakoztassa a rendszert az elektromos hálózathoz az akkumulátor töltéséhez. A hanglejátszás csak legalább 10 százalékos töltöttséggel rendelkező akkumulátorról lehetséges. Ha a rendszer nem kapcsol be, vegye fel a kapcsolatot a Bose ügyfélszolgálatával.
A kijelzőn üzenet figyelmeztet a túl meleg vagy túl hideg akkumulátorra	<p>Az akkumulátor túl meleg vagy hideg.</p> <ul style="list-style-type: none"> Vigye a rendszert egy hűvösebb vagy melegebb helyiségbe. Várjon, amíg az akkumulátor lehül vagy felmelegszik.

A rendszer újraindítása

A rendszert az AUX gombbal indíthatja újra. Ha a rendszer nem válaszol, kikényszerítheti az újraindítását. A rendszer újraindításakor a rendszerbeállítások és az előbeállítások nem törlődnek.

1. A rendszer gombsorán tartsa lenyomva az **AUX** gombot, amíg a rendszer kijelzője ki nem kapcsol (kb. 15 másodperc).

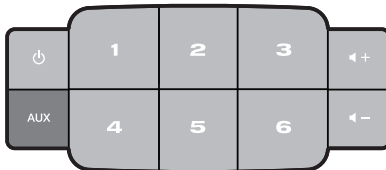

2. Engedje fel az **AUX** gombot.

A rendszer kijelzőjén megjelenik a folyamatjelző sáv, és a rendszer újraindul.

Megjegyzés: Előfordulhat, hogy a készülékein be kell zárnia, majd ismét meg kell nyitnia az alkalmazást.

Tisztítás

A SoundTouch™ rendszer burkolatát puha, száraz ruhával tisztítsa. A rendszer rácsát kis szívóerőre állított porszívóval is megtisztíthatja.

- NE használjon oldószert, vegyszert és porlasztott folyadékot (sprayt).
- Ügyeljen arra, hogy semmilyen nyílásba NE kerüljön folyadék vagy idegen tárgy.

Ápolás és karbantartás

A távvezérlő elemének cseréje



VIGYÁZAT:

Az új és használt elemeket gyermekek elől elzárva tartsa. Ne nyelje le az elemet! A lenyelt elem kémiai égést okozhat. A termékhez mellékelt távvezérlő egy gombelemet tartalmaz. A lenyelt gombelem mindössze 2 óra alatt súlyos belső égést okozhat, és halálos sérüléshez vezethet. Ha az elemfedél nem zárható le biztonságosan, ne használja a terméket. Ha úgy gondolja, hogy az elemet lenyelte, vagy az elem bármilyen testrészbe került, azonnal forduljon orvoshoz. A helytelenül cserélt vagy kezelt elemek robbanást, tüzet vagy kémiai égést okozhatnak. Az elemet ne szedje szét, ne hevítse 100 °C fölé és ne próbálja meg elégetni. Csereként kizárólag hatóságilag jóváhagyott (pl. UL) CR2032 vagy DL2032 típusú 3 voltos lítiumelemet használjon. A használt elemet azonnal kezelje hulladékként.

1. Egy pénzérme segítségével kissé forgassa el az elemfedelet az óramutató járásával ellentétes irányba.

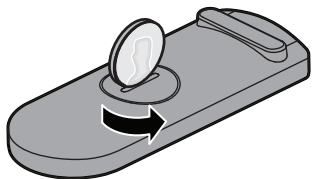

2. Vegye ki az elemfedelet. Helyezze be az új elemet a lapos oldalával felfelé, úgy, hogy a + jel látható legyen.

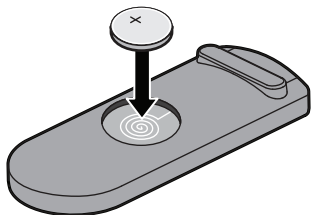

3. Helyezze vissza az elemfedelet, és az óramutató járásával egyező irányba forgatva pattintsa vissza a helyére.

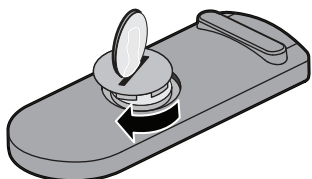

Ügyfélszolgálat

A rendszer használatával kapcsolatos további információkért forduljon a Bose® ügyfélszolgálatához. Az elérhetőségi adatokat a dobozban lévő rövid üzembe helyezési útmutatóban találja.

A korlátozott garanciával kapcsolatos információk

A SoundTouch™ rendszerre korlátozott garancia vonatkozik. A korlátozott garancia részletes leírása megtalálható a dobozban lévő rövid üzembe helyezési útmutatóban. A regisztrálásra vonatkozó útmutatást is ez a dokumentum tartalmazza. Ennek elmulasztása azonban nem érinti a korlátozott garanciából fakadó jogait.

A termékhez mellékelt garanciális útmutatón szereplő feltételek Ausztráliában és Új-Zélandon nem érvényesek. Az Ausztráliában és Új-Zélandon érvényes garanciával kapcsolatos részletes tudnivalókért keresse fel weboldalunkat a www.bose.com.au/warranty vagy a www.bose.co.nz/warranty címen.

Műszaki adatok

SoundTouch™ Portable rendszer

Méret:	15,2 cm x 25,0 cm x 6,6 cm
Tömeg:	1,4485 kg
Tápegység névleges paramétere:	USA/Kanada/nemzetközi: Bemenet: 100–240 V \sim 50–60 Hz, 600 mA Kimenet: 20 VDC, 1,25 A max.
Névleges bemeneti teljesítmény:	USA/Kanada/nemzetközi: Bemenet: 20 VDC, 1,25 A max.

Függelék: Üzembe helyezés számítógép segítségével

Fontos üzembe helyezési információk

- A rendszert okostelefon vagy táblagép használata helyett számítógép segítségével is beállíthatja.
- Az Ön Wi-Fi®-hálózatához csatlakozó számítógépet használjon.
- Azt a számítógépet használja, amelyiken a zenetárat is tárolja.
- Ehhez szükség van a mellékelt USB-kábelre.*
- Ne csatlakoztassa az USB-kábelt, amíg az alkalmazás arra utasítást nem ad.

**A rendszer hátoldalán lévő SETUP A USB-aljzat csak számítógépes üzembe helyezéshez való. Az USB-csatlakozók nem alkalmasak okostelefonok, táblagépek és hasonló eszközök töltésére.*

Üzembe helyezés asztali számítógép segítségével

Ha asztali számítógépet használ, a rendszer beállításainak elvégzéséhez tegye a rendszert a gép közelébe. Az üzembe helyezési folyamat közben az alkalmazás utasítja a számítógépet és a rendszer USB-kábellel (átmenetileg) történő csatlakoztatására.

Az üzembe helyezés után húzza ki az USB-kábelt a számítógépből és a rendszerből, majd tegye a rendszert a végleges helyére.

A rendszer üzembe helyezése számítógép segítségével

1. Dugja be a tápkábelt egy elektromos hálózati aljzatba.
2. Nyisson meg egy böngészőt a számítógépén, majd látogasson el a

SoundTouch.com/app

Tipp: Azt a számítógépet használja, amelyiken a zenei könyvtárat tárolja.

3. Töltse le, és futtassa a SoundTouch™ alkalmazást.

Az alkalmazás végigvezeti Önt a beállítás folyamatán.



734226-0010

BOSE[®]
Better sound through research[®]

©2014 Bose Corporation, The Mountain,
Framingham, MA 01701-9168 USA
AM734226 Rev.00