

***BOSE***

**SOUNDTOUCH® 300  
SOUNDBAR**



KEZELÉSI ÚTMUTATÓ

**Kérjük, olvassa el, és tartsa be a biztonsági és használati utasításokat.**

## **Fontos biztonsági utasítások**

1. Olvassa el ezeket az utasításokat.
2. Őrizze meg őket.
3. Tartson be minden figyelmeztetést.
4. Tartsa be az összes utasítást.
5. Ne használja a készüléket víz közelében.
6. Csak száraz ronggyal tisztítsa.
7. Ne zárja el a szellőzőnyílásokat. A készüléket a gyártó utasításainak megfelelően helyezze el.
8. Ne helyezze a készüléket hőforrások, például fűtőtést, tűzhely vagy egyéb hőtermelő berendezés közelébe (ideértve az erősítőket is).
9. A tápkábelt úgy helyezze el, hogy ne léphessenek rá, és ne csípődhessen be – főleg a dugóknál, dugaszolóaljzatoknál és azon a helyen, ahol a tápkábel kilép a készülékből.
10. Kizárólag a gyártó által meghatározott kiegészítőket/tartozékokat használja.
11. Húzza ki a készülék dugóját villámláskor, vagy ha hosszabb ideig nem fogja használni.
12. A javítási munkákat bízza szakemberre. Szervizelésre akkor van szükség, ha a készülék valamilyen módon meghibásodott, például megsérült a hálózati csatlakozószinórja vagy a csatlakozódugója, folyadék ömlött vagy nehéz tárgy esett rá, eső vagy nedvesség érte, működésében rendellenesség tapasztalható, vagy leesett.

## VIGYÁZAT / FIGYELMEZTETÉS



Ez a szimbólum azt jelzi a terméken, hogy a termék dobozában olyan szigetelés nélküli, veszélyes feszültség van jelen, amely áramütést okozhat.



A terméken található ezen szimbólum azt jelzi, hogy az útmutatóban fontos kezelési és karbantartási utasítások szerepelnek.



A termék edzett üveg felületet tartalmaz. Óvatosan kezelje, nehogy ütődés érje. Ha eltörik, óvatosan kezelje a törött üvegdarabokat.



A termék apró részeket tartalmaz, melyek fulladást okozhatnak. 3 éves kor alatti gyermekek számára nem alkalmas.



A termék mágneses anyagot tartalmaz. Tájékozódjon kezelőorvosánál, hogy ez hatással lehet-e az Ön által használt beültethető orvostechnikai eszközre.

- A tűz és az áramütés kockázatának csökkentése érdekében a rendszert óvja esőtől, folyadékoktól és párától.
- Ügyeljen rá, hogy a készülékre NE csöpögjön, illetve ne fröccsenjen víz. A termékre és annak közelébe ne helyezzen vázát vagy más, folyadékkal töltött edényt.
- Tartsa a terméket távol tüztől és más hőforrásoktól. A termékre és annak közelébe TILOS gyertyát vagy egyéb nyílt lánggal működő eszközt helyezni.
- NE végezzen a terméken engedély nélküli módosítást.
- Ezzel a termékkel NE használjon áramátalakítót.
- NE használja járművekben és hajókon.
- Ha leválasztó egységként a hálózati csatlakozódugaszt vagy a készülécsatlakozót használja, az ilyen leválasztó egységnek mindig működőképes állapotban kell lennie.



仅适用于 2000m 以下地区安全使用

Kizárólag 2000 méternél alacsonyabb tengerszint feletti magasságban használja.

- A WB-300 falı tartó kizárólag a SoundTouch® 300 hangsugárzóval használható.
- Kizárólag a jelen termékkel szállított szerelőkészletet használja.
- Ne szerelje fel olyan felületre, amely nem elég erős, illetve amely mögött villamos huzalok vagy csővezetékek futhatnak. Ha bizonytalan a tartó felszerelését illetően, akkor azt bízva képzett szerelőre. A tartó felszerelésekor minden helyi építési előírást figyelembe kell venni.
- A szellőzésre vonatkozó követelmények miatt a Bose nem tanácsolja a terméket körülhatárolt térbe, például falmélyedésbe vagy zárt szekrénybe helyezni.
- Ne tegye a tartót és a rendszert, illetve azokat ne helyezze üzembe hőforrás, például tűzhely, fűtőtest, fűtőnyílás vagy más hőtermelő berendezés (ideértve az erősítőket is) közelébe.
- A termék címke a hangsugárzó hátoldalán található.

**MEGJEGYZÉS:** A berendezést az FCC-előírások 15. cikke szerint tesztelték. Ez alapján a berendezés megfelel a „B” osztályú digitális eszközök előírásainak. Ezen határértékek megfelelő védelmet nyújtanak a káros sugárzások ellen lakóépületen belül. A berendezés rádiófrekvenciás energiát termel, használ és sugározhat, és amennyiben nem az utasításoknak megfelelően helyezik üzembe és használják, a rádiókommunikációra nézve káros interferenciát okozhat. Arra azonban nincs garancia, hogy adott körülmények között nem lép fel interferencia. Ha a berendezés nem kívánt interferenciával zavarja a rádió- vagy a televízióadást (ezt a berendezés ki- és bekapcsolásával lehet ellenőrizni), javasoljuk, hogy az interferencia kiküszöbölése érdekében próbálkozzon az alábbiak egyikével:

- Fordítsa el vagy helyezze át a vevőantennát.
- Növelje a készülék és a vevőkészülék közötti távolságot.
- A berendezést csatlakoztassa egy másik áramkörhöz, mint amelyik a vevőkészülék áramellátását biztosítja.
- Forduljon a forgalmazóhoz vagy tapasztalt rádió-/televíziószerelőhöz.

A Bose Corporation által kifejezetten jóvá nem hagyott módosítások vagy változtatások esetén érvénytelenné válhat a berendezés működtetésére adott felhasználói engedély.

Ez a készülék megfelel az FCC szabályzat 15. részének és az ISED Canada nem engedélyköteles RSS-szabványainak. A működés során a következő két feltételnek kell eleget tenni: (1) Ez a készülék nem bocsáthat ki káros interferenciát, és (2) ennek a készüléknek el kell viselnie bármilyen interferenciát, az esetlegesen rendellenes működést okozó interferenciát is beleértve.

Ez a készülék megfelel az FCC és az ISED Canada által az általános népességre vonatkozóan megállapított sugárzási határértékeknek. A berendezés telepítése és működtetése során a sugárzó egység és az emberi test között legalább 20 cm-es távolságot kell tartani. Ezt a jeladót tilos bármilyen antenna vagy jeladó mellé helyezni, illetve azokkal együtt használni.

A készülék csak zárt térben használható, amikor az 5150–5250 MHz-es frekvenciatartományban működteti, hogy ne okozzon esetlegesen káros interferenciát az azonos csatornát használó mobil műholdvévő rendszerekkel.

W52/W53, csak beltéri használatra

## **A kisfogyasztású rádiófrekvenciás eszközök kezelésére vonatkozó korlátozások**

### **XII. törvénycikk**

A kisfogyasztású rádiófrekvenciás eszközök kezelésére vonatkozó korlátozásoknak megfelelően, a vállalatok, a szervezetek és a felhasználók az NCC külön felhatalmazása nélkül nem változtathatják meg a jóváhagyott kisfogyasztású rádiófrekvenciás eszközök frekvenciáját, nem fokozhatják annak jeladási teljesítményét, és nem módosíthatják annak eredeti jellemzőit és teljesítményét.

### **XIV. törvénycikk**

A kisfogyasztású rádiófrekvenciás eszközök nem befolyásolhatják a repülőgépek biztonságát, illetve nem okozhatnak interferenciát a jogszerűen engedélyezett kommunikációban. Ha ez mégis megtörténik, a felhasználónak azonnal abba kell hagynia a készülék használatát, amíg az interferencia meg nem szűnik. Az említett jogi kommunikáció a távközlési törvénynek („Telecommunications Act”) megfelelő rádiókommunikációra vonatkozik.

A kisfogyasztású rádiófrekvenciás eszközöknek el kell viselniük a jogilag engedélyezett kommunikációból származó vagy a rádióhullámokat kibocsátó ISM-készülékekről érkező interferenciát.

**CE** A Bose Corporation ezennel kijelenti, hogy jelen termék megfelel a rádióberendezésekre és távközlési végberendezésekre vonatkozó 2014/53/EK irányelv és minden más idevonatkozó EU-irányelv alapvető követelményeinek és egyéb rendelkezéseinek. A teljes megfelelőségi nyilatkozat megtalálható a következő címen: [www.Bose.com/compliance](http://www.Bose.com/compliance)

A jelen termék megfelel az energiával kapcsolatos termékek környezetbarát tervezésére vonatkozó követelményeket meghatározó 2009/125/EC direktíva előírásainak, és ennek megfelelően eleget tesz a következő normák és dokumentumok előírásainak: 1275/2008 (EK) rendelet a 801/2013 (EK) rendelettel kiegészítve.

Az energiafelhasználásra vonatkozó kötelező állapotinformációk	Energiafelhasználási módok	
	Készenlét	Hálózati készenléti
Energiafogyasztás a megadott energiafelhasználási módban, 230 V/50 Hz bemeneti teljesítmény mellett	≤ 0,5 W	minden hálózati típus ≤ 2,0 W
A berendezés ennyi idő elteltével lép automatikusan az adott módba	< 2,5 óra	≤ 20 perc elteltével készenléti állapotba lép
Energiafogyasztás hálózati készenléti módban, ha minden vezetékes port csatlakoztatva van, és az összes vezeték nélküli hálózati port aktiválva van, 230 V/50 Hz bemeneti teljesítmény mellett	NA	≤ 2,0 W
Hálózati port inaktiválási/aktiválási folyamatai. Az összes hálózat inaktiválásával a készenléti mód aktiválódik.	<p><b>Wi-Fi*</b>: Inaktiválásához nyomja le és tartsa lenyomva a távvezérlőn található SoundTouch ikont, majd nyomja le és tartsa lenyomva a távvezérlőn a „0”-s gombot, amíg a hangszugárzó LED-jei villogni nem kezdenek. A Wi-Fi aktiválásához ismétlje meg a műveletet</p> <p><b>Bluetooth*</b>: Inaktiválásához törölje a párosítási lista tartalmát úgy, hogy 10 másodpercig lenyomva tartja a távvezérlő Bluetooth gombját, vagy használja a SoundTouch alkalmazást. Aktiválásához párosítsa egy Bluetooth-forrással.</p> <p><b>Ethernet</b>: Inaktiválásához húzza ki az Ethernet-kábelt. Aktiválásához dugja be az Ethernet-kábelt.</p>	

## Európában:

### Működési frekvenciatartomány: 2400–2483,5 MHz:

*Bluetooth*/Wi-Fi: A maximális átviteli teljesítmény kevesebb, mint 20 dBm EIRP.

*Bluetooth Low Energy*: A maximális spektrális teljesítménysűrűség kevesebb, mint 10 dBm/MHz EIRP.

### Működési frekvenciatartományok: 5150–5350 MHz és 5470–5725 MHz:

Wi-Fi: A maximális átviteli teljesítmény kevesebb, mint 20 dBm EIRP.

Amennyiben a jelen készüléket az 5150–5350 MHz-es frekvenciatartományban működtetik, kizárólag beltérben használható a táblázatban felsorolt összes EU-ország esetében.

									
BE	DK	IE	UK	FR	CY	SK	HU	AT	SE
BG	DE	PT	EL	HR	LV	LT	MT	PL	
CZ	EE	FI	ES	IT	RO	LU	NL	SI	



**A használt akkumulátort helyesen, a helyi előírásoknak megfelelően kezelje hulladékként.** Az akkumulátort tilos elégetni.



Ez a szimbólum azt jelenti, hogy a terméket nem szabad a háztartási hulladékkal együtt kidobni, hanem egy megfelelő hulladékkezelő létesítményben kell leadni, ahol gondoskodnak a termék újrahasznosításáról.

A megfelelő hulladékkezelés és újrahasznosítás hozzájárul a természeti erőforrások, az emberi egészség és a környezet védelméhez. A feleslegessé vált termék kezelésével és újrahasznosításával kapcsolatos további információkért forduljon a helyi önkormányzat hulladékkezeléssel megbízott szolgáltatójához, vagy ahhoz az üzlethez, ahol ezt a terméket vásárolta.

## A veszélyes anyagokra vonatkozó kínai korlátozások táblázata

Mérgező vagy veszélyes anyagok és vegyi elemek nevei a termékben						
	Mérgező vagy veszélyes anyagok és elemek					
Alkatrész neve	Ólom (Pb)	Higany (Hg)	Kadmium (Cd)	Hat vegyértékű króm (Cr(VI))	Polibromozott bifenil (PBB)	Polibrominált difeniléter (PBDE)
NYÁK-ok	X	0	0	0	0	0
Fémrészek	X	0	0	0	0	0
Műanyag részek	0	0	0	0	0	0
Hangsugárzók	X	0	0	0	0	0
Kábelek	X	0	0	0	0	0
Ez a táblázat az SJ/T 11364 előírásainak megfelelően készült. O: Azt jelzi, hogy az adott mérgező vagy veszélyes anyag mennyisége az adott alkatrész egyetlen homogén anyagában sem éri el a GB/T 26572 által meghatározott határértéket. X: Azt jelzi, hogy az adott mérgező vagy veszélyes anyagot az alkatrész legalább egy homogén anyaga az GB/T 26572 korlátozó előírásait meghaladó mértékben tartalmazza.						

## A veszélyes anyagokra vonatkozó tajvani korlátozások táblázata

Berendezés neve: Bose® SoundTouch® 300 hangsugárzó, típusjelzés: 421650						
	Szabályozott anyagok és kémiai jelölésük					
Egység	Ólom (Pb)	Higany (Hg)	Kadmium (Cd)	Hat vegyértékű króm (Cr+6)	Polibromozott bifenilek (PBB)	Polibromozott difenil-éterek (PBDE)
NYÁK-ok	-	o	o	o	o	o
Fémrészek	-	o	o	o	o	o
Műanyag részek	o	o	o	o	o	o
Hangsugárzók	-	o	o	o	o	o
Kábelek	-	o	o	o	o	o
<b>1. megjegyzés:</b> „o” jelzés azt jelenti, hogy a szabályozott anyag százaléka nem haladja meg a jelenlegi referenciaérték százalékát. <b>2. megjegyzés:</b> Az „-” jelölés azt jelenti, hogy a szabályozott anyag megfelel a kivételnek.						

**Gyártás dátuma:** A gyári szám nyolcadik számjegye a gyártási évet jelzi: például a „8” 2008-at vagy 2018-at jelöl.

**Kínai importőr:** Bose Electronics (Shanghai) Company Limited, Part C, Plant 9, No. 353 North Riyang Road, Kína (Shanghai) Pilot Free Trade Zone

**EU-importőr:** Bose Products B.V., Gorslaan 60, 1441 RG Purmerend, The Netherlands

**Tajvani importőr:** Bose Taiwan Branch, 9F-A1, No.10, Section 3, Minsheng East Road, Taipei City 104, Tajvan. Telefonszám: +886-2-2514 7676

**Mexikói importőr:** Bose de México, S. de R.L. de C.V., Paseo de las Palmas 405-204, Lomas de Chapultepec, 11000 Mexico, D.F. Telefonszám: +5255 (5202) 3545

## Biztonsági információk



A jelen termék képes a Bose automatikus frissítéseinek fogadására. Az automatikus biztonsági frissítések fogadásához végezze el a SoundTouch® alkalmazásban a termékbeállítási folyamatot, és csatlakoztassa a terméket az internethez. **Ha nem végzi el a beállítási folyamatot, a Bose által közzétett frissítések telepítéséért Ön felel.**

## Licencnyilatkozatok

A hangsugárzóhoz mellékel, harmadik féltől származó szoftvercsomagokra vonatkozó licencnyilatkozatokat a SoundTouch® alkalmazásban vagy a termék IP-címének használatával tekintheti meg.

### A SoundTouch® alkalmazás

1. Az alkalmazásban válassza a ≡ > **Beállítások** > **Súgó** > **Jogi információk** lehetőséget.
2. Válassza ki a megfelelő licenctípust.

### IP-cím

1. Az alábbi módszerek valamelyikével szerezze be a termék IP-címét:
  - **SoundTouch® alkalmazás** Az alkalmazásban válassza a ≡ > **Beállítások** > **Súgó** lehetőséget. Válassza ki a hangsugárzót, és tekintse meg az IP-címét.
  - **Vezeték nélküli útvalasztó:** További információért tekintse meg az útvalasztó felhasználói útmutatóját.
2. A vezeték nélküli hálózatra kapcsolódó egyik eszközön nyissa meg a böngészőt.
3. A megfelelő licencnyilatkozatok és az EULA megtekintéséhez írja be a következőt: **<IP-cím>/licenses.pdf**.

Az Amazon, a Kindle, a Fire és az összes kapcsolódó logó az Amazon, Inc. vagy leányvállalatainak védjegye.

Az Apple és az Apple logó az Apple, Inc. Egyesült Államokban és más országokban bejegyzett védjegyei. Az App Store az Apple Inc. szolgáltatásjegye.

Az Android, a Google Play és a Google LLC védjegyei.

A *Bluetooth* szövegdjegy és emblémák a Bluetooth SIG, Inc. tulajdonát képező, bejegyzett védjegyek, amelyeket a Bose Corporation minden esetben engedéllyel használ.

**DOLBY AUDIO™** A Dolby, a Dolby Audio és a kettős D szimbólum a Dolby Laboratories védjegye.



A DTS szabadalmait megtalálhatók a <http://patents.dts.com> oldalon. A DTS, INC. licence alapján gyártva. A DTS, a szimbólum, a DTS és a szimbólum együttesen és a DTS Digital Surround a DTS, Inc. bejegyzett védjegye az Amerikai Egyesült Államokban és/vagy más országokban. ©DTS, Inc. Minden jog fenntartva.



A „HDMI”, a „HDMI High-Definition Multimedia Interface” kifejezés és a HDMI logó a HDMI Licensing Administrator, Inc. védjegye vagy bejegyzett védjegye az Egyesült Államokban és más országokban.

A termék magában foglalja az iHeartRadio szolgáltatást. Az iHeartRadio az iHeartMedia, Inc. bejegyzett védjegye.

Ezt a terméket a Microsoft egyes szellemi tulajdonjogai védik. A Microsoft licence nélkül tilos az ilyen technológiákat jelen terméken kívül felhasználni vagy terjeszteni.

Az N-Mark jelölés az NFC Forum, Inc. védjegye vagy bejegyzett védjegye az Amerikai Egyesült Államokban és más országokban.

A SoundTouch és a vezeték nélküli hangjegy dizájnya a Bose Corporation bejegyzett védjegye az Egyesült Államokban és más országokban.

Ez a termék tartalmazza a Spotify szoftvert, amelyre harmadik fél gyártók alábbi helyen található licencai vonatkoznak: [www.spotify.com/connect/third-party-licenses](http://www.spotify.com/connect/third-party-licenses)

A Spotify a Spotify AB bejegyzett védjegye.

Az UEI Technology™ technológiát tartalmazza. Az Universal Electronics Inc. © UEI 2000–2016 licence alapján.

A Wi-Fi a Wi-Fi Alliance® védjegye.

Bose Corporation székhelye: 1-877-230-5639

©2019 Bose Corporation. Jelen kiadványt tilos előzetes írásos engedély nélkül részeiben vagy egészében sokszorosítani, módosítani, terjeszteni, illetve azt bármilyen más módon felhasználni.

# TARTALOM

---

## **Első lépések**

Állítsa össze házimozirendszerét.....	11
Kicsomagolás .....	11
Irányelvek az elhelyezéshez.....	12
A hangsugárzó felszerelése.....	13

## **A hangsugárzó beállítása**

Használható kábelek.....	14
A hangsugárzó csatlakoztatása a tévéhez.....	15
1. lehetőség: HDMI™ ARC (javasolt).....	15
2. lehetőség: Optikai.....	16
Csatlakoztatás az elektromos hálózathoz.....	17
A távvezérlő elemeinek behelyezése .....	17
A hangsugárzó bekapcsolása .....	18
Automatikus kikapcsolási időzítő.....	18
A hangsugárzó párosítása a mélyhangmodullal vagy a térhatású hangszórókkal (opcionális) .....	19

## **A hangsugárzó beállításának befejezése**

A tévé hangszóróinak kikapcsolása.....	21
A hang ellenőrzése.....	21
Az ADAPTiQ® hangkalibráció bemutatása.....	22
Az ADAPTiQ® hangkalibrációs eljárás futtatása .....	22

## **Az univerzális távvezérlő beállítása**

Az univerzális távvezérlő gombjai.....	24
Az univerzális távvezérlő programozása.....	25
A főkapcsoló gomb testre szabása .....	26
A forrás és a tévé újraszinkronizálása.....	26
Nem a Bose által gyártott távvezérlő programozása.....	26



## **A SoundTouch® beállítása**

A SoundTouch® alkalmazás letöltése és telepítése.....	27
SoundTouch® tulajdonosi központ .....	28
A hangsugárzó hozzáadása egy meglévő fiókhoz .....	28
A hangsugárzó csatlakoztatása egy új hálózathoz .....	28

## **A SoundTouch® alkalmazás használata**

Memóriagombok beállítása.....	29
Előbeállítás lejátszása .....	30

## **A hangsugárzó használata**

Forrás kiválasztása .....	31
A hangerő szabályozása .....	31
A mélyhangszint beállítása .....	32
A mélyhangszint alaphelyzetbe állítása .....	32
Funkciógombok.....	33
Párbeszéd mód.....	33
Folyamatos párbeszéd mód.....	33
Automatikus ébresztés.....	33

## **A Bluetooth® technológia**

A párosítási módszer kiválasztása .....	34
Mobileszközök párosítása.....	35
Mobileszköz párosítása NFC használatával .....	36
Csatlakozás párosított eszközhez.....	37
Ha a párosított eszközről nem lehet zenét lejátszani.....	37
Mobileszközök leválasztása .....	37
Mobileszközök újbóli csatlakoztatása.....	38
A hangsugárzó párosítási listájának törlése.....	38

## Rendszerinformációk megtekintése

A rendszer állapotjelző fényei.....	39
Wi-Fi® állapotjelző .....	39
Tévé jelzőfénye .....	40
SoundTouch® jelzőfénye.....	40
Bluetooth-jelzőfény.....	41
Kapcsolat jelzőfénye .....	41
A Wi-Fi jelzőfénye és a kapcsolat jelzőfénye .....	41

## Speciális funkciók

A rendszerszoftver frissítése .....	42
A Wi-Fi kikapcsolása .....	43
Wi-Fi kapcsolat újraengedélyezése .....	43
A hangszugárzó alaphelyzetbe állítása.....	44

## Alternatív beállítás

Alternatív beállítási módok.....	45
Forrás csatlakoztatása a hangszugárzóhoz .....	45
Zene lejátszása a hangszugárzóhoz közvetlenül csatlakoztatott forrásról .....	46
A hangszugárzó beállítása számítógép segítségével.....	47

## Ápolás és karbantartás

Tisztítás .....	48
Ügyfélszolgálat .....	48
Korlátozott garancia .....	48
Műszaki adatok .....	48

## Hibaelhárítás

Gyakori megoldások.....	49
Az ADAPTiQ® hangkalibrációs eljárás hibaüzenetei.....	53

## Állítsa össze házimozirendszerét

A SoundTouch® 300 hangszugárzó egy moduláris házimozirendszer része. A hangszugárzó kompatibilis a külön beszerezhető vezeték nélküli Acoustimass® 300 mélyhangmodullal, valamint a Virtually Invisible® 300 vezeték nélküli térhatású hangszórókkal (nem tartozéka a terméknek). Legfeljebb két mélyhangmodult és a térhatású hangszórókat bármikor vezeték nélkül párosíthatja a hangszugárzóval, ha még gazdagabb, méginkább térhatású hangokat szeretne produkálni.

A mélyhangmodult és a térhatású hangszórókat beszerezheti a Bose® helyi viszonteladójától vagy a [www.Bose.com](http://www.Bose.com) webhelyről.

**Megjegyzés:** A hangszugárzó az Acoustimass vezeték nélküli mélyhangmodullal is kompatibilis. Ez a mélyhangmodul csak a SoundTouch® hangszugárzórendszer részeként érhető el, és előfordulhat, hogy nem szerezhető be minden régióban.

## Kicsomagolás

Óvatosan csomagolja ki a dobozt, és ellenőrizze a következő összetevők meglétét:

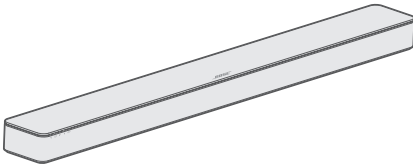

SoundTouch® 300 hangszugárzó

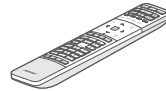

Univerzális távvezérlő



AAA elem (2)



ADAPTIQ® fejhallgató



Tápkábel\*

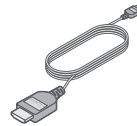

HDMI™-kábel



Optikai kábel

\*Több elektromos csatlakozószinórral rendelkezhet. Használja a régiójának megfelelő csatlakozószinórt.

**Megjegyzés:** Ha bármely összetevő sérült, vagy ha a hangszugárzó üvege megrepedt, ne használja a rendszert. Forduljon a Bose hivatalos viszonteladójához, vagy a Bose ügyfélszolgálatához.

### **Irányelvek az elhelyezéshez**

---

A vezeték nélküli interferencia elkerülése érdekében tartsa távol a többi vezeték nélküli eszközt a rendszertől (0,3–0,9 méter távolságban). A rendszert ne tegye fémből készült szekrényekbe, és az ilyen szekrényektől, valamint más audio-/videoeszközöktől és közvetlen hőforrásoktól távol helyezze el.

- A hangszugárzót helyezze közvetlenül a tévé alá (javasolt) vagy fölé úgy, hogy a hangszóró rácsa a szoba felé nézzen.
- A hangszugárzót helyezze a gumitalpakra, majd egy stabil, vízszintes felületre. Ahhoz, hogy a hangszugárzó stabilan álljon, mindkét lábának a felületen kell lennie. A rezgés miatt a hangszugárzó elmozdulhat. Ez főleg sima felületen, például márványon, üvegen vagy fényesre csiszolt fán történhet meg.
- A hangszugárzó hátsó része legalább 1 cm-es távolságban legyen más felületektől. Ha a hátoldal nyílásait eltakarja, romolhat az akusztikus teljesítmény.
- NE helyezzen semmilyen tárgyat a hangszugárzó tetejére.
- A modult egy váltakozó áramú, működő elektromos hálózati aljzat közelében kell elhelyezni.
- A jobb hangminőség érdekében ne helyezze a hangszugárzót zárt szekrénybe vagy átlósan egy sarokba.
- Ha a hangszugárzót zárt szekrénybe, polcra vagy tévéállványra helyezi, az optimális hanghatás elérése érdekében a hangszugárzó elejét helyezze a lehető legközelebb a polc elülső széléhez.

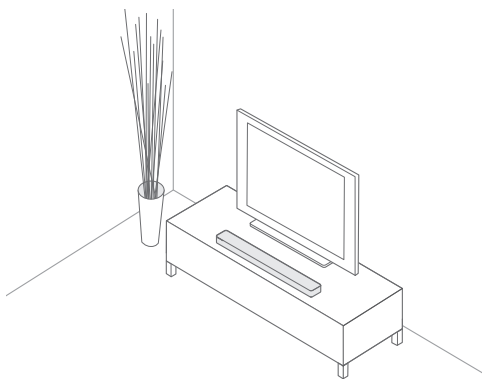

**FIGYELMEZTETÉS:** Használat közben ne állítsa a hangszugárzót az előlapjára, a hátoldalára vagy a tetejére.

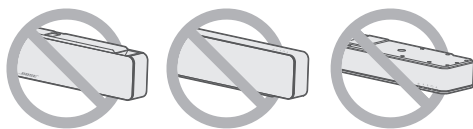

## A hangsugárzó felszerelése

A hangsugárzó falra is szerelhető. A WB-300 fali tartó beszerezhető a Bose® helyi viszonteladójánál vagy a [www.Bose.com](http://www.Bose.com) webhelyen.

**FIGYELMEZTETÉS:** Ne használjon semmilyen más eszközt a hangsugárzó rögzítéséhez.

## Használható kábelek

Az alábbi két lehetőség valamelyikével csatlakoztassa a hangsugárzót a tévéhez:

- 1. lehetőség: HDMI™ ARC (javasolt)
- 2. lehetőség: Optikai

**Megjegyzés:** Az előnyben részesített módszer az, amikor a hangsugárzót egy HDMI-kábellel a tévé HDMI ARC vagy Audio Return Channel jelölésű csatlakozójához csatlakoztatja.

1. A tévé hátulján keresse meg a **HDMI IN** és az **Audio OUT** (digitális) csatlakozópanelet.

Előfordulhat, hogy a tévé csatlakozópanelje eltér az itt ábrázolttól. Keresse meg a megfelelő alakú csatlakozót.

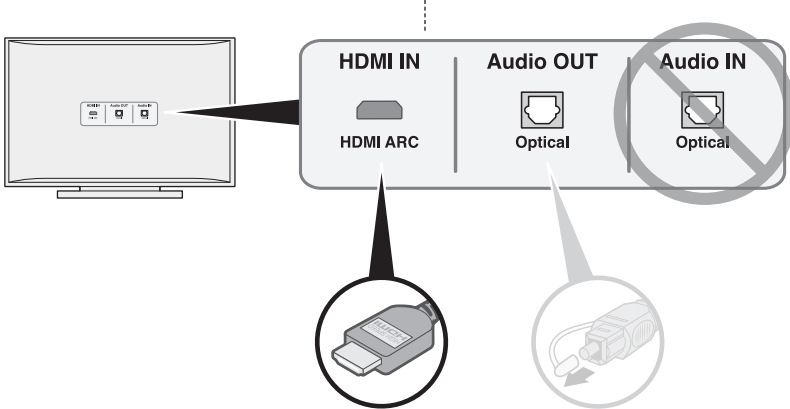

**1. lehetőség:**  
**HDMI™ ARC (javasolt)**  
Ehhez a kapcsolathoz használjon HDMI-kábelt.

**2. lehetőség: Optikai**  
Ha a tévé nem rendelkezik HDMI ARC jelölésű csatlakozóaljzattal, használjon optikai kábelt.

2. Válasszon ki egy audiókábelt.

**Megjegyzés:** Ha a tévé nem rendelkezik HDMI ARC vagy optikai csatlakozóval, lásd: 49. oldal.

# A hangsugárzó csatlakoztatása a tévéhez

Az audiokábel kiválasztása után csatlakoztassa a hangsugárzót a tévéhez.

## 1. lehetőség: HDMI™ ARC (javasolt)

1. Dugja be a HDMI™-kábel egyik végét a tévé **HDMI ARC** jelölésű csatlakozójába.

**Megjegyzés:** Ha nem a tévé **HDMI ARC** vagy **Audio Return Channel** jelölésű csatlakozójához csatlakoztatja a hangsugárzót, akkor a hang nem lesz hallható. Ha a tévé nem rendelkezik HDMI ARC csatlakozóval, lásd: „2. lehetőség: Optikai”, 16. oldal.

2. A HDMI-kábel másik végét dugja be a hangsugárzó **HDMI OUT TO TV (ARC)** jelzésű csatlakozójába.

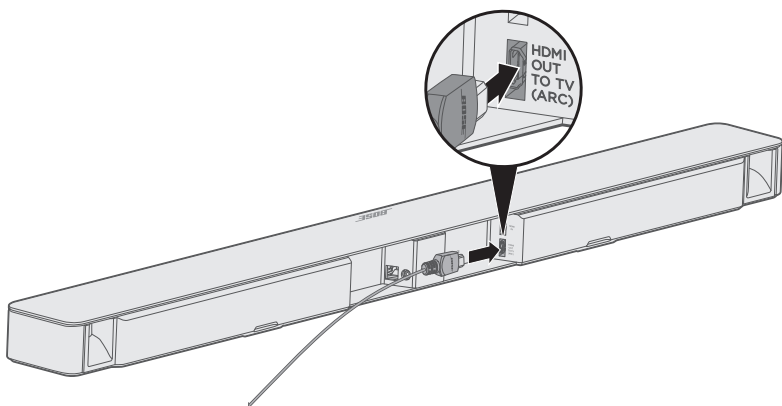

## 2. lehetőség: Optikai

Ha a tévé nem rendelkezik HDMI™ ARC csatlakozóval, az optikai kábellel kell a hangszugárzót a tévéhez csatlakoztatni.

**FIGYELMEZTETÉS:** Az optikai kábel mindkét végéről vegye le a védősapkát. A dugasz hibás behelyezése a dugasz és/vagy az aljzat károsodását okozhatja.

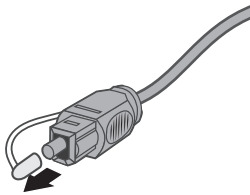

1. Dugja be az optikai kábel egyik végét a tévé **Optical OUT** jelölésű csatlakozójába.
2. Az optikai kábel másik végén lévő csatlakozódugaszt fogja meg úgy, hogy a Bose® embléma lefelé nézzen.
3. Igazítsa a dugaszt a hangszugárzó **OPTICAL IN** aljzatához, majd óvatosan dugja be a dugaszt az aljzatba.

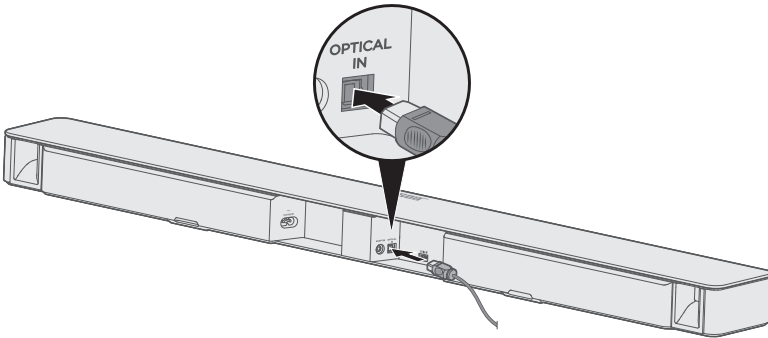

**Megjegyzés:** A dugasz bedugásakor a csatlakozóaljzat csuklós ajtaja befelé nyílik.

4. Határozottan nyomja a dugaszt az aljzatba, amíg egy kattanást nem hall vagy érez.





## Csatlakoztatás az elektromos hálózathoz

---

1. A tápkábel egyik végét dugja be a hangsugárzó hátoldalán lévő POWER csatlakozóba.
2. A tápkábel másik végét csatlakoztassa egy váltakozó áramú, működő elektromos hálózati aljzathoz.

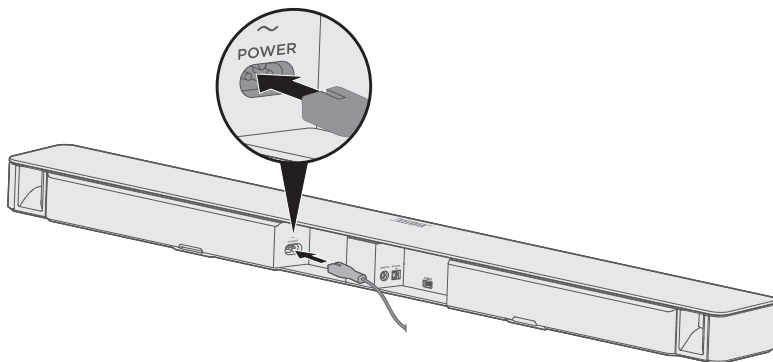

## A távvezérlő elemeinek behelyezése

---

1. Csúsztassa le a fedelet az elemrekeszről a távvezérlő hátulján.
2. Helyezze be a két darab AAA (IEC-LR3) 1,5 V-os elemet (mellékelve). Az elemek + és - jelzését igazítsa az elemrekeszben látható + és - jelzésekhez.
3. Tolja vissza az elemrekesz fedelét a helyére.

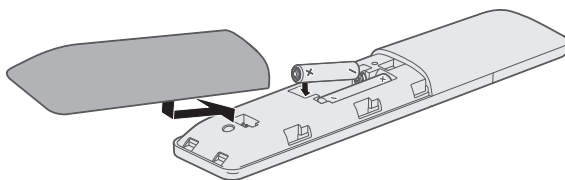

# A hangszugárzó bekapcsolása

---

A távvezérlőn nyomja meg a  gombot.



A hangszugárzó bekapcsol.

**Megjegyzés:** Az első bekapcsolás alkalmával a hangszugárzó forrásként alapértelmezés szerint a tévét  választja. Ellenkező esetben a hangszugárzó a legutoljára használt forrásra kapcsol.

## Automatikus kikapcsolási időzítő

Az automatikus kikapcsolási funkcióval energiát takaríthat meg, amikor a hangszugárzót nem használja. A hangszugárzó kikapcsol, ha a zenelejátszás leállt, és 20 percen keresztül nem nyomtak meg gombokat.

**Megjegyzés:** Az automatikus kikapcsolás időzítőjét a SoundTouch® alkalmazásban tilthatja le.

## A hangsugárzó párosítása a mélyhangmodullal vagy a térhatású hangszórókkal (opcionális)

Ha rendelkezik az opcionális Acoustimass® 300 vezeték nélküli mélyhangmodullal, az Acoustimass vezeték nélküli mélyhangmodullal (a SoundTouch® hangsugárzórendszer része) vagy a Virtually Invisible® vezeték nélküli térhatású hangszórókkal, azokat most vagy később párosíthatja a hangsugárzóval.

### Megjegyzések:

- Ha a párosítást most elvégzi, akkor a későbbiekben nem kell ismét elvégeznie bizonyos lépéseket, mint például az ADAPTiQ® hangkalibráció lefuttatását.
  - A mélyhangmodult és a térhatású hangszórókat külön-külön kell párosítani.
  - A hangsugárzóval legfeljebb két Acoustimass 300 vezeték nélküli mélyhangmodul párosítható. További információkért tekintse meg az Acoustimass 300 kezelési útmutatóját.  
Látogasson el a [global.bose.com/Support/AM300](http://global.bose.com/Support/AM300) webhelyre
  - Ez az Acoustimass 300 vezeték nélküli mélyhangmodul csak a SoundTouch® hangsugárzórendszer részeként érhető el, és előfordulhat, hogy nem szerezhető be minden régióban.
1. A mélyhangmodult vagy a térhatású hangszórókat csatlakoztassa az áramforráshoz. Lásd az Acoustimass 300, a Virtually Invisible® 300 vagy az Acoustimass vezeték nélküli mélyhangmodul kezelési útmutatóját.
  2. A távvezérlőn nyomja meg a SoundTouch® gombot .

## A HANGSUGÁRZÓ BEÁLLÍTÁSA

---

3. Nyomja le és tartsa lenyomva a **7** gombot, amíg a hangsugárzó kapcsolatjelző fénye  fehéren nem villog.

A párosítást követően a mélyhangmodul vagy a térhatású hangszórók hangjelzést adnak, és a hangsugárzó  jelzőfénye fehéren világít.

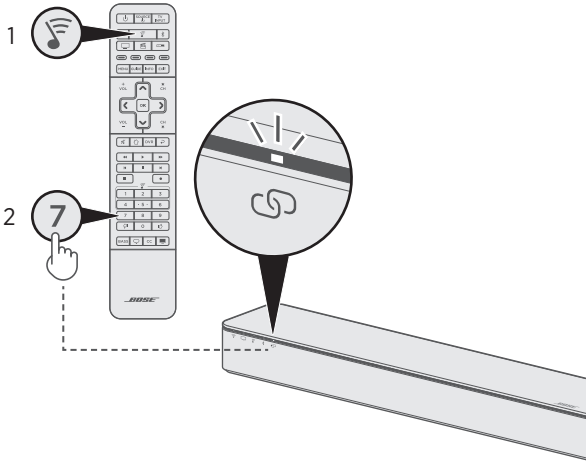

4. Ismételgesse mindaddig az 1–3. lépéseket, amíg el nem végezte az összes mélyhangmodul és térhatású hangszóró párosítását.

### **Megjegyzések:**

- A párosítás néhány percig tart.
- Ha a hangsugárzót nem sikerült a mélyhangmodullal vagy a térhatású hangszórókkal párosítani, lásd: „Hibaelhárítás”, 50. oldal.

## A tévé hangszóróinak kikapcsolása

---

A hang torzulásának elkerülése érdekében kapcsolja ki a tévé hangszóróit.

További információkért tekintse meg a tévé felhasználói útmutatóját.

## A hang ellenőrzése

---

1. Kapcsolja be a tévét.
2. Kábeltévé/műholdvevő egység vagy egyéb másodlagos forrás használata esetén:
  - Kapcsolja be a forrást.
  - Ha a másodlagos forrás a tévéhez csatlakozik, válassza ki a tévé megfelelő bemenetét. Ha a távvezérlőjét még nem programozta be, lehet, hogy másik távvezérlőt kell használnia.
3. Kapcsolja be a hangsugárzót.

A hangsugárzó hangokat fog kibocsátani.

4. Nyomja meg a  gombot a távvezérlőn.

A tévé hangszóróiból és hangsugárzójából nem szabad hangokat hallani.

**Megjegyzés:** Ha a hangsugárzóból nem hallani hangokat, míg a tévé hangszóróiból igen, lásd: 49. oldal.

## Az ADAPTiQ® hangkalibráció bemutatása

---

Miután elvégezte a hangsugárzó beállítását, és párosította a külön beszerezhető mélyhangmodult vagy a térhatású hangszórókat, futtassa le az ADAPTiQ® hangkalibrációs eljárást a legjobb akusztikai teljesítmény elérése érdekében. Az ADAPTiQ hangkalibráció öt hangmérés alapján a helyiség akusztikájához igazítja a hangsugárzó hangját. A hangkalibráláshoz szükség van kb. 10 percre, amíg a helyiségben csend van.

Az ADAPTiQ hangkalibráció közben a termékkel szállított ADAPTiQ fejhallgató tetején lévő mikrofon a helyiség akusztikai jellemzőinek mérésével meghatározza az optimális hangminőséget.

## Az ADAPTiQ® hangkalibrációs eljárás futtatása

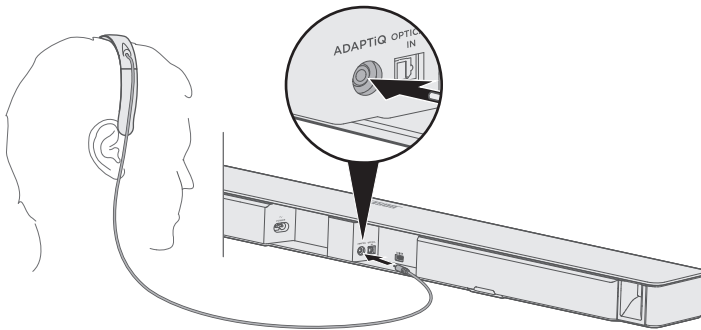

1. Az ADAPTiQ fejhallgató kábelét dugja a hangsugárzó hátulján lévő **ADAPTiQ** csatlakozóba.



2. Tegye az ADAPTiQ fejhallgatót a fejére.
3. A távvezérlőjén nyomja meg a SoundTouch® gombot .



## A HANGSUGÁRZÓ BEÁLLÍTÁSÁNAK BEFEJEZÉSE

---

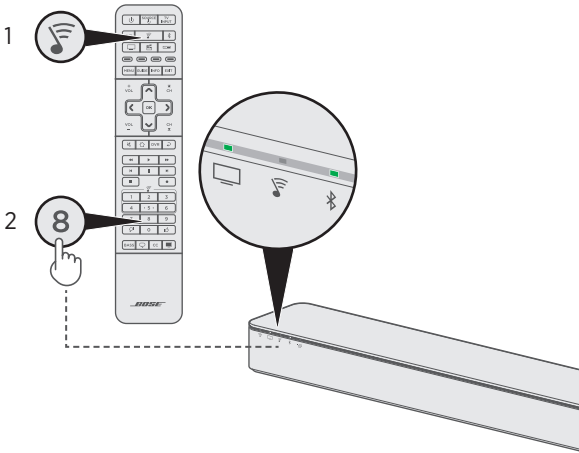
4. Tartsa lenyomva a **8** gombot mindaddig, amíg a hangsugárzó tévé jelzőfénye (  ) és a *Bluetooth* jelzőfénye (  ) zölden nem világít.



Megkezdődik az ADAPTiQ® eljárás.

**Megjegyzés:** Ha nem a saját nyelvét hallja, nyomja meg a navigációs panel  és  gombját a nyelvek listájának meghallgatásához (lásd: 24. oldal). A nyelv visszaállításához tartsa lenyomva 10 másodpercig a **8** gombot.

5. Kövesse a hangutasításokat, amíg az ADAPTiQ eljárás be nem fejeződik.  
Ha hibaüzenetet hall, és nem sikerül elvégeznie az ADAPTiQ hangkalibrációs eljárást, lásd: „Az ADAPTiQ® hangkalibrációs eljárás hibaüzenetei”, 53. oldal.
6. Húzza ki az ADAPTiQ fejhallgatót a hangsugárzóból, és tegye el egy biztonságos helyre.  
Ha a külön beszerezhető mélyhangmodult vagy a térhatású hangszórókat később párosítja, vagy a hangszórót áthelyezi, falra szereli, illetve a bútorokat átrendezi, futtassa le ismét az ADAPTiQ® hangkalibrációs eljárást az optimális hangminőség érdekében.

## Az univerzális távvezérlő gombjai

A tévéhez és a hangszugárzóhoz csatlakozó források vezérlésére, a hangerő és a mélyhangszint beállítására, a csatornák közötti váltásra, a párbeszéd mód kiválasztására, a lejátszási funkciók használatára és a kábeldekóder/műholdvevő engedélyezésére használja a távvezérlőt.

A hangszugárzó be- és kikapcsolása, és az automatikus ébresztés vezérlése (lásd: 33. oldal).

Forrás kiválasztása

Funkciógombok (lásd: 33. oldal)

Az internetes tévé kezdőlapját vagy az aktuális forrás kezdőmenüjét jeleníti meg

A rögzített DVR műsorok listájának megjelenítése

Számgombok. Az 1-6 számokkal lejátszhatók a SoundTouch® előbeállításai

A mélyhangbeállítások módosítása (lásd: 32. oldal)

Párbeszéd mód (lásd: 33. oldal)

A kiválasztott forrás be- és kikapcsolása

A tévéhez csatlakoztatott forrás kiválasztása

Navigációs panel

Előző csatorna, fejezet vagy műsorszám

Lejátszásvezérlők

Nyomja meg, ha szeretné jelezni, hogy tetszett-e vagy sem az aktuálisan lejátszott műsorszám (a funkciót használó zenei szolgáltatásokkal együtt használva)

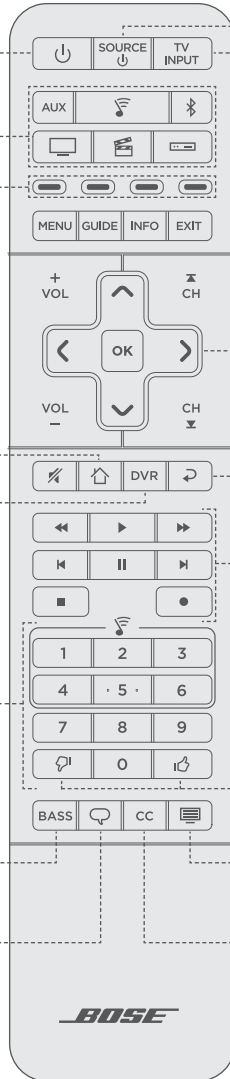

Teletext mód

Zárt feliratozás









## Az univerzális távvezérlő programozása

Az univerzális távvezérlő négy programozható forrásgombbal rendelkezik ( , **AUX**,  és  ). Ezeket a gombokat beprogramozhatja a tévé, a kábeldekóder/műholdvevő, a DVD- vagy a Blu-ray Disc™-lejátszó, a játékkonzol, a DVR és más kiegészítő forrás vezérlésére. Ehhez meg kell adnia a forrás márkájának kódját. A forráshoz több kód is tartozhat. Lehet, hogy többször kell végrehajtania ezeket a műveleteket, amíg meg nem találja a megfelelő kódot.









### Keresse meg a kódot

1. Kapcsolja be a forrást.
2. Keresse ki a forrás márkájához tartozó kódot az univerzális távvezérlő beállítási kézikönyvből (mellékelve).

### Írja be a kódot

1. Nyomja le és tartsa lenyomva a távvezérlő megfelelő forrásgombját ( , **AUX**,  vagy  ), amíg mind a hat forrásgomb világitani nem kezd, majd engedje fel a gombot. A tévé programozásához például tartsa lenyomva a  gombot, majd, amikor már mind a hat forrásgomb világit, engedje fel.  
A megfelelő forrásgomb folyamatosan világit.
2. A számbillentyűzeten írja be a forrás márkájának megfelelő kódot, majd nyomja meg a  gombot.

### Tesztelje a kódot

1. A forráshoz tartozó utasítások szerint tesztelje a forrás alapfunkcióit:
  - **TV:** nyomja meg a csatornaváltó gombokat. Nyomja meg a **MENU** gombot. Megjelenik a beállítási menü. A  és  gombok segítségével navigáljon a képernyőn.
  - **Kábeltévé/műholdvevő egység:** nyomja meg a **GUIDE** gombot. Megjelenik a programozási útmutató. A  és  gombok segítségével navigáljon a képernyőn.
  - **DVD- vagy Blu-ray Disc™-lejátszó:** nyomja meg a **GUIDE** gombot. Megjelenik a beállítási menü. A  és  gombok segítségével navigáljon a képernyőn.
  - **Játékkonzol:** a  és  gombok megnyomásával navigáljon a képernyőn.
2. A forrás alapfunkciókra adott reakciójától függően tegye az alábbiakat:
  - **A távvezérlő helyesen reagál:** nyomja meg az **EXIT** gombot a programozási módból való kilépéshez, és a beállítások mentéséhez.
  - **A távvezérlő nem reagál, vagy helytelenül reagál:**
    - **Ha a forrásgomb világit:** a következő kódra lépéshez nyomja meg a  gombot. Ismétlje meg a „Tesztelje a kódot” részben ismertetett 1. és 2. lépést. Előfordulhat, hogy az eljárást 30-szor vagy többször is el kell végeznie. Ha mind a hat gomb háromszor felvillan, akkor a forrás összes kódját végigpróbálta.
    - **Ha a forrásgomb nem világit:** a távvezérlő kilépett a programozási módból. Ismétlje meg az „Írja be a kódot” és a „Tesztelje a kódot” részben ismertetett 1. és 2. lépést.

**Megjegyzés:** Lehet, hogy a forrás nem kompatibilis az univerzális távvezérlővel, vagy nem támogatja az infravörös jelek fogadását. További információért tekintse meg a forrás kezelési útmutatóját.

## A főkapcsoló gomb testre szabása



---

Beállíthatja, hogy a távvezérlő  főkapcsolójával egyszerre be- és ki tudja kapcsolni a hangszugárzót, a tévét és egy másik forrást.

1. Programozza be a távvezérlőt a tévé és a forrás vezérlésére (lásd: 25. oldal).
2. Tartsa lenyomva egyszerre a  gombot, valamint a megfelelő forrás gombját 10 másodpercig, amíg mindkét gomb háromszor fel nem villan.

## A forrás és a tévé újraszinkronizálása

Miután elvégezte a főkapcsoló gomb testre szabását, előfordulhat, hogy a forrás és a tévé nem fog szinkronizáltan működni, és nem fog egyszerre be-/kikapcsolni. A rendszer újraszinkronizálásához kövesse az alábbi lépéseket:

1. Nyomja meg annak a forrásnak a gombját, amely nincs szinkronizálva.
2. A forrás be-/kikapcsolásához nyomja meg a  gombot.
3. Nyomja meg a  gombot.

A készülékek egyszerre fognak be-, illetve kikapcsolni.

## Nem a Bose által gyártott távvezérlő programozása

---

Lehetőség van arra, hogy egy nem a Bose által gyártott távvezérlőt (például a kábeltévé/műholdvevő egység távvezérlőjét) is beprogramozza a hangszugárzó vezérlésére. Ennek részletes ismertetését lásd a nem a Bose által gyártott távvezérlőhöz tartozó kezelési útmutatóban vagy a kábeltévé/műholdvevő egység weboldalán.

A programozás után a nem a Bose által gyártott távvezérlő az alapfunkciókra, például be- és kikapcsolásra valamint a hangerő szabályozására használható.

**Megjegyzés:** A nem Bose által gyártott távvezérlőnek támogatnia kell az IR-jelek küldését, ha a hangszugárzót azzal kívánja vezérelni.

A SoundTouch® alkalmazás segítségével a SoundTouch® rendszert beállíthatja és vezérelheti okostelefonjáról, táblagépről és PC-jéről. Az alkalmazás lehetővé teszi, hogy okoseszközt a hangsugárzó távvezérlőjeként használja.

Az alkalmazásból kezelheti a SoundTouch® beállításait, zenei szolgáltatásokat adhat hozzá, böngészhet a helyi és a nemzetközi internetes rádióállomások között, előbeállításokat adhat meg és módosíthat, és zenét játszhat le. A funkciókészlet rendszeres időközönként újakkal bővül.

**Megjegyzés:** Ha a SoundTouch® alkalmazást már beállította egy másik hangszóró használatára, lásd: „A hangsugárzó hozzáadása egy meglévő fiókhoz”, 28. oldal.

## A SoundTouch® alkalmazás letöltése és telepítése

---

Töltse le a Bose® SoundTouch® alkalmazást az okostelefonra vagy a táblagépre.



### SoundTouch® app

- **Apple-felhasználók:** az App Store áruházból tölthetik le az alkalmazást.
- **Android™-felhasználók:** a Google Play™ áruházból tölthetik le az alkalmazást
- **Amazon Kindle Fire-felhasználók:** az Amazon Appstore for Android webáruházból tölthetik le az alkalmazást



Az alkalmazás utasításait követve hajtsa végre a beállítási lépéseket: vegye fel a hangsugárzót a Wi-Fi hálózatra, hozzon létre SoundTouch®-fiókot, adjon hozzá zenetárat és ismerkedjen meg a zenei szolgáltatások használatával.

Ha beállította a hangsugárzót az otthoni Wi-Fi hálózaton, azt az adott hálózaton lévő bármely okostelefonról vagy táblagépről vezérelheti.

**Megjegyzés:** A számítógépes beállítás menetét lásd: 47. oldal.

**Tipp:** Ha beállította a hangsugárzót az otthoni Wi-Fi hálózaton, azt az adott hálózaton lévő bármely okostelefonról vagy táblagépről vezérelheti. Töltse le a SoundTouch® alkalmazást az okoseszközre. A hangsugárzóhoz csatlakoztatott összes eszközön ugyanazt a SoundTouch®-fiókot kell használni.

# SoundTouch® tulajdonosi központ

---

 [global.bose.com/Support/ST300](https://global.bose.com/Support/ST300)

A webhely a tulajdonostámogatási központhoz biztosít hozzáférést, így többek között a kezelői útmutatókhoz, cikkekhez, tippekhez, oktatóanyagokhoz és a videokönyvtárhoz, valamint a tulajdonosok közösségi központjához, ahol választ kaphat kérdéseire, illetve felteheti azokat.

## A hangsugárzó hozzáadása egy meglévő fiókhoz

---

Ha egy másik hangszórhoz már beállította a SoundTouch® alkalmazást, akkor nem kell újra letöltenie a SoundTouch® alkalmazást.

Az alkalmazásban válassza a  > **Beállítások** > **Hangszóró hozzáadása vagy újrcsatlakoztatása** lehetőséget.

Az alkalmazás végigvezeti Önt a beállítás folyamatán.

## A hangsugárzó csatlakoztatása egy új hálózathoz

---

Ha a hálózati információk módosulnak, a hangsugárzót hozzá kell adnia az új hálózathoz. Ehhez helyezze a hangsugárzót beállítási módba.

1. Az alkalmazásban válassza a  > **Beállítások** > **Hangszóró-beállítások** elemet, és válassza ki a hangsugárzót.
2. Válassza a **HANGSZÓRÓ CSATLAKOZTATÁSA** lehetőséget.

Az alkalmazás végigvezeti Önt a beállítás folyamatán.

Kedvenc zenei szolgáltatásaihoz, csatornáihoz, zenei listáihoz, előadóihoz, albumaihoz és a zenetárban lévő zeneszámaihoz hat előbeállítást hozhat létre. A kívánt zenét bármikor elérheti a SoundTouch® alkalmazás gombjával.

Az előbeállítások használata előtt felhívjuk a figyelmét a következőkre:

- Az előbeállításokat az alkalmazással és a távvezérlővel rögzítheti.
- Ha az előbeállítás forrása a zenetár, győződjön meg róla, hogy a zenetárat tartalmazó számítógép be van kapcsolva, és ugyanahhoz a hálózathoz csatlakozik, mint a hangsugárzó.
- *Bluetooth*-adatfolyamhoz nem állítható be előbeállítás.

## Memóriagombok beállítása

---

1. Játssza le a zenét a hangsugárzón az alkalmazás segítségével.
2. A távvezérlőjén nyomja meg a SoundTouch® gombot .
3. A zene lejátszása közben tartsa lenyomva a távvezérlőn az egyik előbeállítás gombját (1-6), amíg a hangsugárzó egy hangjelzést nem ad.

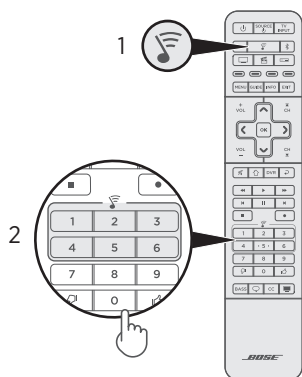

**Megjegyzés:** További információkat az előbeállítások SoundTouch® alkalmazással való beállításáról és módosításáról a [global.Bose.com/Support/ST300](http://global.Bose.com/Support/ST300) címen olvashat.

## Előbeállítás lejátszása

---

Miután rögzítette saját előbeállításait, nyomja meg valamelyik előbeállítás-gombot a távvezérlőn a zene lejátszásához.

1. A távvezérlőjén nyomja meg a SoundTouch® gombot .
2. Egy adott előbeállítás lejátszásához nyomja meg a távvezérlőn az annak megfelelő számgombot (1-6).

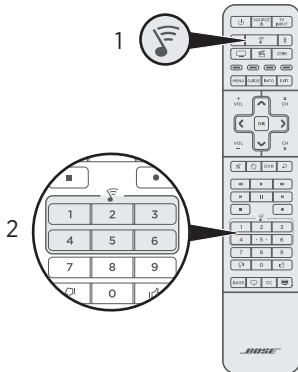

**Megjegyzés:** Ha a zene nem hallható, és a hangszugárzó SoundTouch® jelzőfénye (  ) kétszer borostyánszínnel felvillan, lásd: „Memóriagombok beállítása”, 29. oldal.





---

## Forrás kiválasztása

---

A források között úgy válthat, hogy a távvezérlő segítségével kiválasztja a tévén a megfelelő bemenetet. A párosított eszközökhöz *Bluetooth* kapcsolaton keresztüli kapcsolódásról további részleteket itt talál: 37. oldal.

### Megjegyzések:

- Mielőtt hozzákezdene, a távvezérlőt megfelelően be kell programoznia a források vezérlésére (lásd: 25. oldal).
  - A távvezérlő , **AUX**,  vagy  gombjával nem lehet bekapcsolni a forrást. A hangsugárzó bekapcsol, és a távvezérlő átvált a forrás funkcióinak vezérlésére.
1. Nyomja meg a vezérelni kívánt forrásnak megfelelő forrásgombot.  
A forrásnak megfelelő gomb felvillan.
  2. Nyomja meg a **SOURCE**  gombot.  
A forrás bekapcsol.
  3. Ha a forrás a tévéhez csatlakozik, nyomja meg a **TV INPUT** gombot, és a tévén válassza ki a megfelelő bemenetet.

---

## A hangerő szabályozása

---

A távvezérlővel:

- A hangosításhoz nyomja meg a **vol<sup>+</sup>** gombot.
- A halkításhoz nyomja meg a **vol<sub>-</sub>** gombot.
- A némításhoz, illetve a hang visszakapcsolásához nyomja meg a  gombot.

## A mélyhangszint beállítása

A hangsugárzó mélyhangbeállításait a SoundTouch® alkalmazás és a távvezérlő segítségével is megadhatja. A SoundTouch® alkalmazással kapcsolatos részletekért lásd: 27. oldal.

1. A távvezérlőn nyomja meg a **BASS** gombot.

A hangsugárzó jelzőfényei az alábbi ábrán látható módon jelzik az aktuális mélyhangbeállításokat.

Mélyhangbeállítás	Jelzőfény működése
+4	
+3	
+2	
+1	
0 (alapérték)	
-1	
-2	
-3	
-4	

2. A távvezérlővel:

- Nyomja meg a **+** **vol** gombot a mélyhangszint növeléséhez.
- Nyomja meg a **-** **vol** gombot a mélyhangszint csökkentéséhez.

3. Nyomja meg a **BASS** gombot. A hangsugárzó menti a beállításokat.

**Megjegyzés:** A kizárólag párbeszédet tartalmazó műsorok, például hírek vagy beszélgetőshow-k optimális hangminőségével kapcsolatban lásd: „Párbeszéd mód”, 33. oldal.

## A mélyhangszint alaphelyzetbe állítása

Tartsa lenyomva a távvezérlő **BASS** gombját mindaddig, amíg a hangsugárzó SoundTouch® jelzőfénye ( ) kétszer fel nem villan.

A mélyhangbeállítás visszaáll a gyári alapértékekre.



---

## Funkciógombok

---

A távvezérlő piros, zöld, sárga és kék gombjai a műholdvevő/kábeldekóder színes funkciógombjainak vagy a teletext funkcióknak felelnek meg.

- **Kábeltévé/műholdvevő egység funkciógombjai:** lásd a kábeltévé/műholdvevő egység kezelési útmutatóját.
- **Teletext funkciók:** a gombok a teletext képernyőn látható színes oldalszámoknak, főcímeknek vagy hivatkozásoknak felelnek meg.

---

## Párbeszéd mód

---

A párbeszéd mód a rendszer hangegyensúlyának megteremtésével érthetőbbé teszi a filmek, a tévéprogramok és a podcastok párbeszédeit és hangjait.

A párbeszéd mód és az alapértelmezett audiobeállítások közötti váltáshoz nyomja meg a távvezérlő párbeszéd (  ) gombját.

Ha a párbeszéd mód engedélyezett, az aktuális forrás állapotjelzője zölden világít (lásd: 39. oldal).

**Megjegyzés:** A hangsugárzó kikapcsolásakor a párbeszéd mód kikapcsol.

## Folyamatos párbeszéd mód

A rendszert beállíthatja úgy, hogy a hangsugárzó kikapcsolása ne inaktíválja a párbeszéd módot.

A folyamatos párbeszéd mód engedélyezéséhez és letiltásához tartsa lenyomva a távvezérlő  gombját, amíg az aktuális forrás állapotjelzője zölden kétszer fel nem villan (lásd: „A rendszer állapotjelző fényei”, 39. oldal).

---

## Automatikus ébresztés

---

Beállíthatja, hogy a hangsugárzó bejövő hangjel észlelése esetén automatikusan bekapcsoljon. Ez akkor lehet hasznos, amikor a hangsugárzó optikai kábellel csatlakozik a tévéhez, mivel a legtöbb HDMI™ ARC kapcsolat ezt a funkciót alapértelmezés szerint támogatja.

Az automatikus ébresztés és az alapértelmezett energiagazdálkodási beállítások közötti váltáshoz tartsa lenyomva a távvezérlő  gombját, amíg a hangsugárzó kibocsát egy hangjelzést. Az emelkedő hangjelzés azt jelenti, hogy az automatikus ébresztés engedélyezett, míg az ereszkedő azt, hogy le van tiltva.

A *Bluetooth* vezeték nélküli technológiával mobil eszközökről, így többek között okostelefonokról, táblagépekről és laptopokról játszhat le zenét. Ahhoz, hogy egy mobil eszközről zenét tudjon lejátszani, azt először párosítani kell a hangszugárzóval.

## A párosítási módszer kiválasztása

---

A mobil eszközt párosíthatja a hangszugárzóval a *Bluetooth* vezeték nélküli technológia vagy az NFC rövid hatósugarú kommunikáció segítségével.



### Mi az az NFC?

Az NFC a *Bluetooth* technológiájára támaszkodva lehetővé teszi, hogy két eszköz összeérintésével létesítsen közöttük vezeték nélküli kommunikációt. Ellenőrizze a mobil eszköz kezelési útmutatójában, hogy a modell támogatja-e az NFC-n keresztül történő párosítást.

Ha a mobil eszköz nem támogatja az NFC-n keresztül történő <i>Bluetooth</i> -párosítást, vagy ha segítségre van szüksége:	Hajtsa végre a következő eljárást: „Mobil eszközök párosítása”, 35. oldal.
Amennyiben mobil eszköze támogatja az NFC-n keresztül történő <i>Bluetooth</i> -párosítást:	Hajtsa végre a következő eljárást: „Mobil eszköz párosítása NFC használatával”, 36. oldal.

**Megjegyzés:** Ha eszköze mind a *Bluetooth*-on, mind pedig az NFC-n keresztül párosítást támogatja, szabadon használhatja bármelyiket.

## Mobileszközök párosítása

1. Nyomja le és tartsa lenyomva a távvezérlőn található *Bluetooth* gombot (  ), amíg a hangsugárzó *Bluetooth* jelzőfénye (  ) kéken villogni nem kezd.

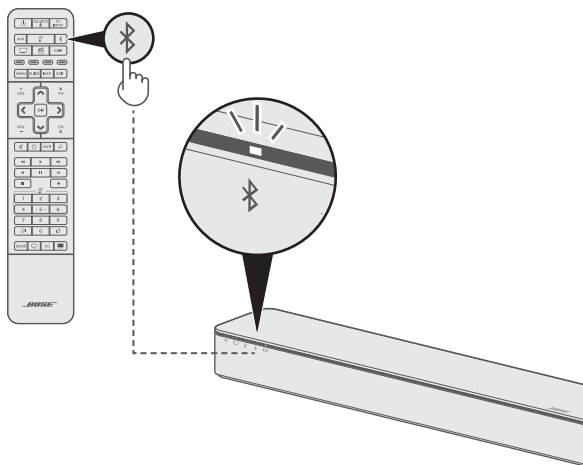

2. A mobileszközön kapcsolja be a *Bluetooth* funkciót.

**Tipp:** A *Bluetooth* funkció általában a Beállítások menüben található.

3. Válassza ki a használt SoundTouch® hangsugárzót a listáról.

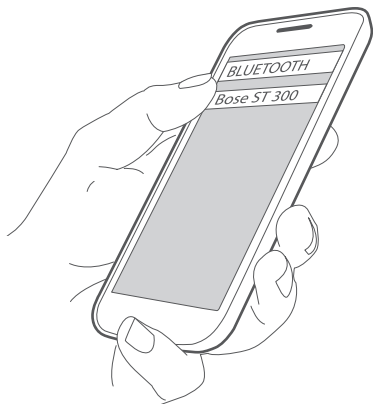

A párosítást követően a hangsugárzó  jelzőfénye folyamatos fehér színnel világít, a hangsugárzó egy hangjelzést hallat, és a rendszer neve csatlakoztatottként jelenik meg az eszközök listájában.

## Mobileszköz párosítása NFC használatával

---

1. Kapcsolja be a hangszórót, oldja fel a mobileszköz zárolását, és kapcsolja be a *Bluetooth* és NFC funkciót. Ezekről a funkciókról a mobileszköz kezelési útmutatójában olvashat részletesebben.
2. A mobileszköz NFC-érintőpontját óvatosan érintse a hangszóró felső részéhez a Bose® embléma mögött.

Előfordulhat, hogy a mobileszköz megkérdezi, hogy jóváhagyja-e a párosítást.

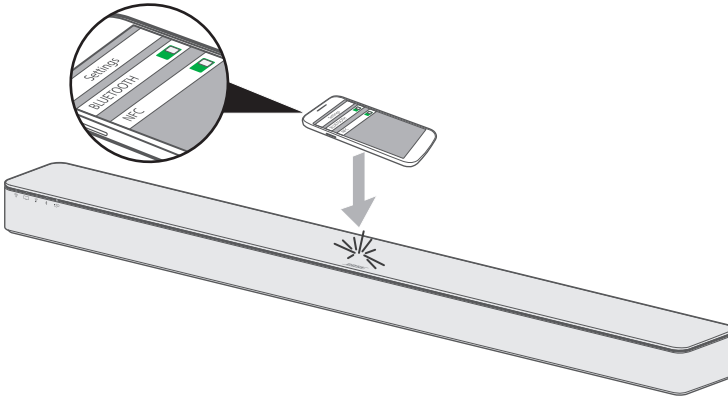

A párosítást követően a hangszóró *Bluetooth* jelzőfénye (  ) folyamatos fehér színnel világít, és a hangszóró egy hangjelzést ad.

---

## Csatlakozás párosított eszközhöz

---

Mobileszközökről zenét játszhat le a hangsugárzón.

**Megjegyzés:** Ha a hangsugárzó párosítási listáján több mobileszköz szerepel, a párosított eszköz kapcsolódása egy-két percet is igénybe vehet. A hangsugárzó *Bluetooth* állapotjelzője a csatlakozási állapotot mutatja (lásd: 39. oldal).

1. Nyomja meg a távvezérlőn a *Bluetooth* gombot (  ).

A hangsugárzó ahhoz a mobileszközhöz fog kapcsolódni, amelyről utoljára játszott le zenét.

2. Játsszon le zenét a mobileszközön.

### Ha a párosított eszköztől nem lehet zenét lejátszani

A hangsugárzó és a mobileszköz közötti kapcsolat valószínűleg megszakadt. Ellenőrizze a hangsugárzó *Bluetooth* állapotjelzőjét. Ha a párosított eszköz nincs a hangsugárzó hatótávolságában, helyezze hozzá közelebb.

---

## Mobileszközök leválasztása

---

- Kapcsolja ki a *Bluetooth* funkciót a mobileszközön.
- Ha a mobileszköz támogatja az NFC funkciót, a mobileszköz NFC-érintőpontját érintse a hangsugárzó felső részéhez, a Bose® embléma feletti területhez.

## Mobileszközök újbóli csatlakoztatása

---

- Miután bekapcsolta, a hangszugárzó megpróbál újból csatlakozni az utoljára csatlakoztatott mobileszközhöz.



**Megjegyzés:** Ehhez a mobileszköznek hatótávolságon belül, bekapcsolva kell lennie.

- Ha a mobileszköz támogatja az NFC funkciót, a mobileszköz NFC-érintőpontját érintse a hangszugárzó felső részéhez, a Bose® embléma feletti területhez.

## A hangszugárzó párosítási listájának törlése

---

A hangszugárzó párosítási listájában legfeljebb nyolc párosított mobileszközt tárolhat.

1. Nyomja le és tartsa lenyomva a távvezérlőn található *Bluetooth* gombot (  ), amíg a hangszugárzó *Bluetooth* jelzőfénye (  ) kétszer fehéren fel nem villan. A hangszugárzó hangjelzést bocsát ki.
2. Törölje a SoundTouch® 300 hangszugárzót a mobileszközén lévő *Bluetooth*-listáról.

Az összes mobileszköz törlődik, és a hangszugárzó készen áll az új mobileszközzel való párosítására.

## A rendszer állapotjelző fényei

A hangszugárzó elülső részén található jelzőfények a rendszer állapotát mutatják.

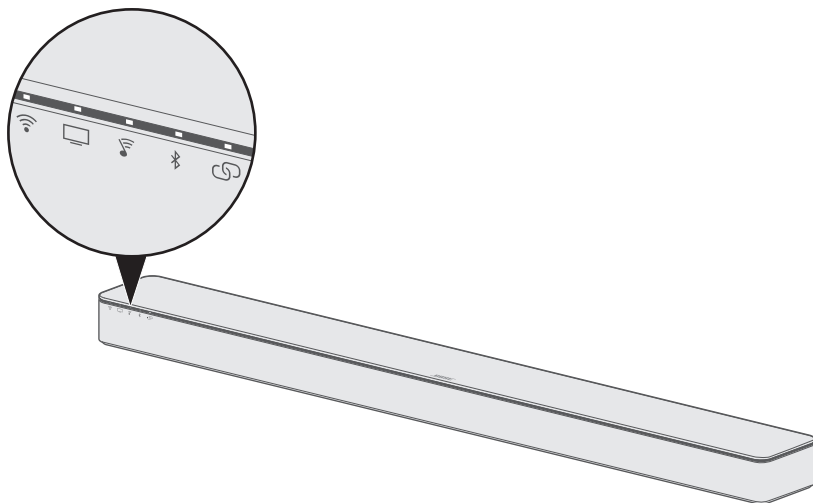







### Wi-Fi állapotjelző

A rendszer Wi-Fi kapcsolatának állapotát jelzi.

Jelzőfény működése	Rendszerállapot
Fehéren villog	Csatlakozás a Wi-Fi hálózathoz.
Folyamatos fehér fény (halvány)	A rendszer energiatakarékos üzemmódban van és a Wi-Fi hálózathoz csatlakozik.
Folyamatos fehér fény (fényes)	A rendszer be van kapcsolva és a Wi-Fi hálózathoz csatlakozik.
Sárga	A rendszer beállítási módban van.
A kapcsolat jelzőfényével  együtt villogó fehér fény	A rendszerszoftver frissítése. <b>Megjegyzés:</b> A frissítés 10 percet vagy annál hosszabb időt is igénybe vehet.

## Tévé jelzőfénye

A tévéforrás és a tévéhez, illetve a hangszugárzóhoz csatlakoztatott más források kapcsolatállapotát mutatja.

Jelzőfény működése	Rendszerállapot
Fehér	TV, <b>AUX</b> ,  vagy  van kiválasztva aktuális forrásként.
Zölden világít	TV, <b>AUX</b> ,  vagy  van kiválasztva aktuális forrásként és a párbeszéd mód aktív.
Kétszeres sebességgel, zölden villog	TV, <b>AUX</b> ,  vagy  van kiválasztva aktuális forrásként és a folyamatos párbeszéd mód aktív.

## SoundTouch® jelzőfénye

Jelzőfény működése	Rendszerállapot
Fehéren villog	Csatlakozás SoundTouch®-forráshoz.
Folyamatosan fehéren világít	A rendszer SoundTouch®-forrásról játszik le zenét.
Folyamatos borostyánszínű fény	<ul style="list-style-type: none"> <li>Az állomás vagy a zenetár nem található.</li> <li>Érvénytelen fiók.</li> <li>Általános hiba.</li> <li>Az állomás vagy a szolgáltatás nem érhető el.</li> </ul>
Kétszeres sebességgel villogó borostyánszín	<ul style="list-style-type: none"> <li>A kiválasztott memória üres.</li> <li>Elérte az átugrási korlátot.</li> </ul>
Zölden világít	A SoundTouch® van kiválasztva aktuális forrásként és a párbeszéd mód aktív.
Kétszeres sebességgel, zölden villog	A SoundTouch® van kiválasztva aktuális forrásként, és a folyamatos párbeszéd mód aktív.



## Bluetooth-jelzőfény

A Bluetooth kapcsolaton keresztül csatlakozó mobil eszközök állapotát mutatja.

Jelzőfény működése	Rendszerállapot
Kéken villog	Készen áll a kapcsolódásra
Fehéren villog	Csatlakozás folyamatban
Kétszeres sebességgel, fehéren villog	Párosítási lista törölve
Folyamatosan fehéren világít	Csatlakoztatva
Zölden világít	Csatlakoztatva, és a párbeszéd mód aktív
Kétszeres sebességgel, zölden villog	Csatlakoztatva, és a folyamatos párbeszéd mód aktív

## Kapcsolat jelzőfénye

A hangsugárzó és az opcionális Acoustimass® 300 vezeték nélküli mélyhangmodul, az Acoustimass vezeték nélküli mélyhangmodul (a SoundTouch® hangsugárzórendszer része) vagy a Virtually Invisible® 300 vezeték nélküli térhatású hangszórók közötti kapcsolat állapotát mutatja.

Jelzőfény működése	Rendszerállapot
Fehéren villog	Csatlakozás folyamatban.
Folyamatosan fehéren világít	A mélyhangmodulhoz, a térhatású hangszórókhoz vagy mindkettőhöz csatlakozik.
Folyamatos borostyánszínű fény	Nem csatlakozik a mélyhangmodulhoz, a térhatású hangszórókhoz vagy mindkettőhöz.
Sárgán villog	A két térhatású hangszóró ugyanarra a csatornára van beállítva – mindkettő <b>L</b> (bal) vagy <b>R</b> (jobb).
A Wi-Fi jelzőfényével  együtt villogó fehér fény	A rendszerszoftver frissítése. <b>Megjegyzés:</b> A frissítés 10 percet vagy annál hosszabb időt is igénybe vehet.

## A Wi-Fi jelzőfénye és a kapcsolat jelzőfénye





A rendszerszoftver-frissítés állapotát mutatja.

Jelzőfény működése	Rendszerállapot
Fehéren villog	A rendszerszoftver frissítése. <b>Megjegyzés:</b> A frissítés 10 percet vagy annál hosszabb időt is igénybe vehet.

# A rendszerszoftver frissítése

---

A SoundTouch® alkalmazás figyelmezteti, amikor a hangszugárzóhoz új frissítés érhető el. A rendszerszoftvert az alkalmazás és a távvezérlő segítségével is frissítheti.



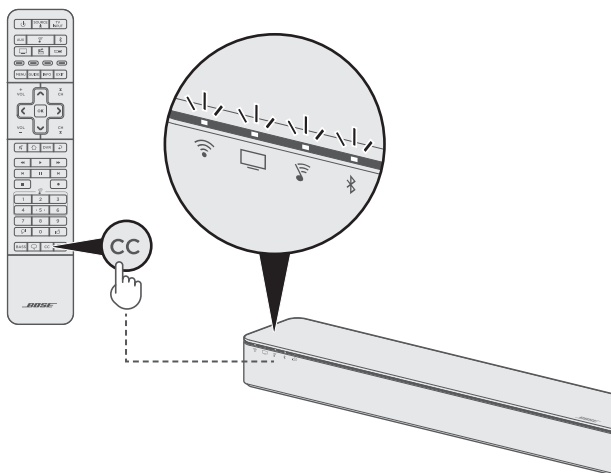

1. A távvezérlőjén nyomja meg a SoundTouch® gombot .
2. Tartsa lenyomva a feliratozás gombját ( **CC** ), amíg a hangszugárzó Wi-Fi jelzőfénye (  ), tévé jelzőfénye (  ), SoundTouch® jelzőfénye (  ) és *Bluetooth* jelzőfénye (  ) el nem kezd fehérén villogni.



A frissítés végén a hangszugárzó újraindul.

**Megjegyzés:** A frissítés 10 percet vagy annál hosszabb időt is igénybe vehet.



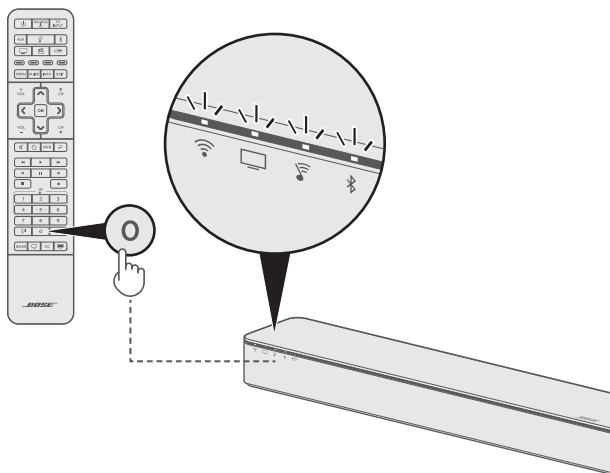

## A Wi-Fi kikapcsolása

1. A távvezérlőjén nyomja meg a SoundTouch® gombot .
2. Tartsa lenyomva a **O** gombot, amíg a hangsugárzó Wi-Fi jelzőfénye (  ), tévé jelzőfénye (  ), SoundTouch® jelzőfénye (  ) és *Bluetooth* jelzőfénye (  ) el nem kezd féhéren villogni.









Ha a Wi-Fi kapcsolat le van tiltva, a hangsugárzó  jelzőfénye kikapcsol.

## Wi-Fi kapcsolat újraengedélyezése

1. A távvezérlőjén nyomja meg a SoundTouch® gombot .
2. Nyomja le és tartsa lenyomva a **O** gombot, amíg a hangsugárzó , ,  és  gombja féhéren nem villog.

## A hangsugárzó alaphelyzetbe állítása

A gyári beállítások visszaállítása törli a hangsugárzó összes forrás-, hangerő- és hálózati beállítását, valamint ADAPTiQ® hangkalibrációs beállításait, és visszaállítja a rendszer gyári beállításait.

1. A távvezérlőjén nyomja meg a SoundTouch® gombot .
2. Tartsa lenyomva a Teletext gombját (  ) 10 másodpercig, amíg a hangsugárzó Wi-Fi jelzőfénye (  ), tévé jelzőfénye (  ), SoundTouch® jelzőfénye (  ) és Bluetooth jelzőfénye (  ) el nem kezd fehéren villogni.

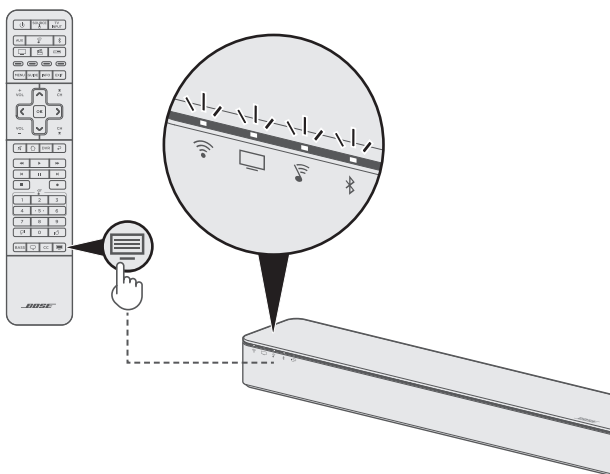

A hangsugárzó újraindul, és a hangsugárzó  jelzőfénye az alaphelyzetbe állítás befejeztével sárga színnel világít (beállítási mód).

3. A hangsugárzó hálózati és hangbeállításainak helyreállítása:
  - Indítsa el a SoundTouch® alkalmazást az okoseszközén vagy táblagépen, majd adja hozzá a rendszert a hálózathoz (lásd: 27. oldal).
  - Futtassa le az ADAPTiQ hangkalibrációt (lásd: 22. oldal).

## Alternatív beállítási módok

A következő okok miatt lehetséges, hogy másik beállítási módszert kell alkalmaznia:

Jelenség	Megoldás
A tévén nem található HDMI™-bemenet a források számára	Hajtsa végre a következő eljárást: „Forrás csatlakoztatása a hangsugárzóhoz”, 45. oldal.
A tévéhez csatlakoztatott valamelyik forrás nem hallható vagy a hang gyenge	Hajtsa végre a következő eljárást: „Zene lejátszása a hangsugárzóhoz közvetlenül csatlakoztatott forrásról”, 46. oldal.
A SoundTouch® alkalmazást nem sikerült beállítani az okostelefonon vagy táblagépen	Hajtsa végre a következő eljárást: „A hangsugárzó beállítása számítógép segítségével”, 47. oldal.

### Forrás csatlakoztatása a hangsugárzóhoz

Bizonyos tévéken nem áll rendelkezésre elegendő HDMI-bemenet az összes forrás számára.

Ha a hangsugárzó a tévé HDMI ARC csatlakozójához csatlakozik, a probléma elhárítható, ha az egyik forrást a hangsugárzó HDMI IN csatlakozójába csatlakoztatja egy másik HDMI-kábel használatával (külön beszerezendő).

**Megjegyzés:** Mielőtt a forrást a hangsugárzóhoz csatlakoztatná, ellenőrizze, hogy a hangsugárzó valóban a tévé HDMI ARC csatlakozójába van-e bedugva. Ha a hangsugárzó csak a tévé optikai csatlakozójához csatlakozik, a forrásról nem játszható le videó.

1. Dugja be a HDMI-kábel egyik végét a forrás **HDMI (OUT)** csatlakozójába.
2. A HDMI-kábel másik végét dugja be a hangsugárzó hátulján lévő **HDMI IN** jelzésű csatlakozóba.

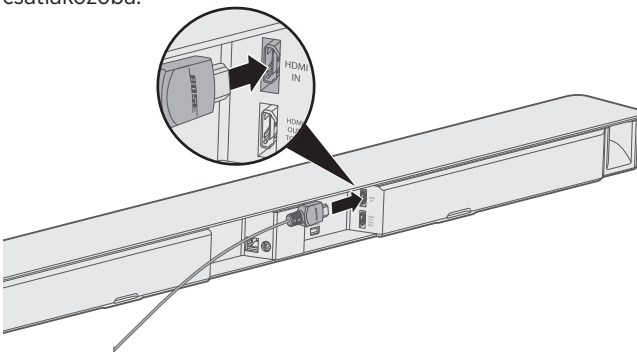

3. Programozza be az univerzális távvezérlőt a forrás vezérlésére (lásd: 25. oldal).
4. A távvezérlőn válassza ki a megfelelő forrást (lásd: 31. oldal).

**Megjegyzés:** Válassza ki azt a tévébemenetet, amelyhez a hangsugárzó kapcsolódik.

### **Zene lejátszása a hangsugárzóhoz közvetlenül csatlakoztatott forrásról**

Bizonyos tévékészülékek a csatlakoztatott forrásokról nem továbbítják a hangot a hangsugárzóra. Más tévék csökkentik a csatlakoztatott források térhatású hangját, mielőtt azt a hangsugárzóra küldenék.

Ez azt eredményezheti, hogy a tévéhez csatlakoztatott valamelyik forrás nem hallható vagy a hangminőség gyenge.

A probléma elhárításához csatlakoztassa a forrást a hangsugárzó HDMI IN jelölésű csatlakozójához, majd a SoundTouch® alkalmazásban válassza ki a megfelelő beállítást a forrásról érkező térhatású hang lejátszásához.

1. Csatlakoztassa a forrást a hangsugárzóhoz (lásd: 45. oldal).
2. A térhatású hangnak közvetlenül a forrásról történő lejátszásához válassza ki a megfelelő beállításokat a SoundTouch® alkalmazásban. További tudnivalók: [global.Bose.com/Support/ST300](http://global.Bose.com/Support/ST300).

## A hangsugárzó beállítása számítógép segítségével

A hangsugárzót okostelefon vagy táblagép használata helyett számítógép segítségével is beállíthatja.

### Első lépések

- Helyezze a hangsugárzót a számítógép mellé.
- Győződjön meg róla, hogy a számítógép a Wi-Fi hálózathoz kapcsolódik.
- Szerezzen be egy USB A – USB mikro B kábelt (nem tartozék).

### Megjegyzések:

- Az USB A – USB mikro B kábeleket általában mobil eszközök töltéséhez használják. A helyi elektromos szaküzletben is megvásárolhatja ezt a tételt.
- A hangsugárzó hátoldalán lévő USB-aljzat csak számítógépes üzembe helyezéshez való. Az USB-csatlakozó nem alkalmas okostelefonok, táblagépek, hasonló készülékek és a hangsugárzó töltésére.

### Számítógépes beállítás

A beállítási folyamat közben az alkalmazás utasítja arra, hogy ideiglenesen csatlakoztassa a számítógépet és a hangsugárzót egy USB-kábellel. Ne csatlakoztassa az USB-kábelt, amíg az alkalmazás arra utasítást nem ad.

1. Dugja be a tápkábelt egy elektromos hálózati aljzatba.
2. Nyisson meg egy böngészőt a számítógépén, majd látogasson el a következő címre:

**[global.bose.com/Support/ST300](http://global.bose.com/Support/ST300)**

**Tipp:** Azt a számítógépet használja, amelyiken a zenei könyvtárat tárolja.

3. Töltse le, és futtassa a SoundTouch® alkalmazást.  
Az alkalmazás végigvezeti Önt a beállítás folyamatán.
4. A beállítási folyamat befejeztével húzza ki az USB-kábelt a számítógépből és a hangsugárzóból. Helyezze a hangsugárzót végleges helyére.

### Tisztítás

---



Ügyeljen arra, hogy ne kerülhessen folyadék a rendszer nyílásaiba, illetve a rendszerre.

- A rendszer külsejét a termékkel szállított tisztítókendővel vagy más puha, száraz ruhával törölje át.
- Ne használjon semmilyen spray-t a rendszer közelében.
- Ne használjon semmilyen oldószert, vegyi anyagot vagy alkoholt, ammóniát vagy súrolószert tartalmazó tisztítószert.
- Ügyeljen arra, hogy ne essen semmi a rendszer nyílásaiba.

### Ügyfélszolgálat

---

A rendszer használatával kapcsolatos további információk:

- Látogasson el a következő címre: [global.Bose.com/Support/ST300](http://global.Bose.com/Support/ST300).
- Forduljon a Bose ügyfélszolgálatához.

### Korlátozott garancia

---

A hangsugárzóra korlátozott garancia vonatkozik. A korlátozott garancia részleteit a [global.Bose.com/warranty](http://global.Bose.com/warranty) webhelyen olvashatja.

A termék regisztrálására vonatkozó tudnivalókat a [global.Bose.com/register](http://global.Bose.com/register) webhelyen találja. A regisztráció elmulasztása nem befolyásolja a korlátozott garanciára való jogosultságát.

### Műszaki adatok

---

**Névleges bemeneti teljesítmény:** 100–240 V  $\sim$  50/60 Hz, 65 W



Ha a hangsugárzóval kapcsolatban problémákat észlel:

- Csatlakoztassa a hangsugárzót és a külön beszerezhető mélyhangmodult és a térhatású hangszórókat a váltakozó áramú forráshoz.
- Csatlakoztassa az összes kábelt.
- Ellenőrizze a rendszer állapotjelzőjének állapotát (lásd: 39. oldal).
- A hangsugárzót, valamint a külön beszerezhető mélyhangmodult és a térhatású hangszórókat ne helyezze esetleges interferenciát okozó készülékek közelébe (vezeték nélküli útválasztók és telefonok, tévék, mikrohullámú sütők stb.).
- Vigye a hangsugárzót a vezeték nélküli útválasztó vagy mobil eszköz javasolt hatósugarába a megfelelő működés érdekében.
- A hangsugárzót az elhelyezésre vonatkozó útmutatás szerint kell elhelyezni (lásd: 12. oldal).







Ha a hibát nem sikerült elhárítani, az alábbi táblázat segítségével azonosítsa az észlelt jelenséget, és a leggyakoribb problémák megoldásait. Ha a problémát nem tudja megoldani, forduljon a Bose ügyfélszolgálatához.

## Gyakori megoldások

Az alábbi táblázatban a gyakran előforduló problémák leírását és lehetséges elhárítását ismertetjük.

Jelenség	Megoldás
A tévé nem rendelkezik HDMI™ ARC vagy optikai csatlakozóval	<ul style="list-style-type: none"> <li>• A hangsugárzót audioátalakítóval és külön audiokábelrel csatlakoztassa a tévéhez (pl. koaxális, 3,5 mm-es vagy analóg sztereokábel, külön beszerzendők). A tévéen található audiokimeneti csatlakozók határozzák meg azt, hogy milyen konverterre és kábelekre lesz szüksége.</li> </ul>
Nincs áram	<ul style="list-style-type: none"> <li>• Húzza ki a hangsugárzó és a külön beszerezhető mélyhangmodul vagy a térhatású hangszórók tápkábeleit, várjon 15 másodpercet, majd biztonságosan dugja be őket egy élő elektromos aljzatba.</li> <li>• Kapcsolja be a hangsugárzót a távvezérlővel (lásd: 18. oldal).</li> </ul>
A távvezérlő nem működik, vagy akadozik a működése	<ul style="list-style-type: none"> <li>• A távvezérlőt irányítsa a hangsugárzóra, ügyelve arra, hogy ne legyen közöttük semmilyen akadály.</li> <li>• Az elemek + és - jelzését igazítsa az elemrekeszben látható + és - jelzésekhez (lásd: 17. oldal).</li> <li>• Cserélje ki az elemeket (lásd: 17. oldal).</li> <li>• Nyomja meg a távvezérlőn lévő hangerő gombot, és ellenőrizze, hogy a megfelelő forrás gomb villan-e fel.</li> <li>• Ha beprogramozta a távvezérlőt a forrás vezérlésére: <ul style="list-style-type: none"> <li>– A távvezérlőt irányítsa a megfelelő forrásra.</li> <li>– Győződjön meg róla, hogy a forrás márkájának megfelelő kódot adta meg.</li> <li>– Programozza be a távvezérlőt egy másik kóddal (lásd: 25. oldal).</li> </ul> </li> </ul>

Jelenség	Megoldás
<p>A hangsugárzót és az opcionális Acoustimass® 300 vezeték nélküli mélyhangmodult, az Acoustimass vezeték nélküli mélyhangmodult (a SoundTouch® hangsugárzórendszer része) vagy a Virtually Invisible® 300 vezeték nélküli térhatású hangszórókat nem lehet párosítani</p>	<ul style="list-style-type: none"> <li>• Húzza ki a hangsugárzó és a mélyhangmodul vagy a térhatású hangszórók tápkábeleit, várjon 15 másodpercet, majd biztonságosan dugja be őket egy élő elektromos aljzatba.</li> <li>• Ismétlje meg a párosítási eljárást (lásd: 19. oldal).</li> <li>• Ha az Acoustimass vezeték nélküli mélyhangmodullal rendelkezik (a SoundTouch® hangsugárzórendszer része), és a mélyhangmodul korábban már párosították a hangsugárzóval, állítsa alaphelyzetbe a hangsugárzó és a mélyhangmodul közötti kapcsolatot. Lásd az Acoustimass vezeték nélküli mélyhangmodul kezelési útmutatóját. Látogasson el a következő címre: <a href="http://global.bose.com/Support/SSS">global.bose.com/Support/SSS</a></li> <li>• A mélyhangmodult egy 3,5 mm-es sztereokábelrel csatlakoztassa a hangsugárzóhoz (lásd az Acoustimass® 300 vagy az Acoustimass vezeték nélküli mélyhangmodul online kezelési útmutatóját). Ha nem rendelkezik 3,5 mm-es sztereokábelrel (amelyek fehallgatókhoz és mobilkészülékekhez gyakorta használatosak), a Bose® ügyfélszolgálatától igényeljen egyet. A helyi elektromos szaküzletben is megvásárolhatja ezt a tételt.</li> </ul>
<p>A hangsugárzóból érkező hang nem folyamatos vagy nem hallható</p>	<ul style="list-style-type: none"> <li>• Szüntesse meg a hangsugárzó némitását.</li> <li>• Növelje a hangerőt.</li> <li>• Húzza ki a hangsugárzó és a külön beszerezhető mélyhangmodul vagy a térhatású hangszórók tápkábeleit, várjon 15 másodpercet, majd biztonságosan dugja be őket egy élő elektromos aljzatba.</li> <li>• Dugja be a hangsugárzó HDMI™-kábelét a tévé <b>ARC</b> vagy <b>Audio Return Channel</b> feliratú csatlakozójába. Ha a tévé nem rendelkezik HDMI ARC csatlakozóval, a hangsugárzót optikai kábelrel kell csatlakoztatni (lásd: 16. oldal).</li> <li>• Ha a hangsugárzó a tévékészülék HDMI ARC-csatlakozójához csatlakozik, a tévé rendszermenüjében engedélyezze a <b>Consumer Electronics Control (CEC)</b> beállítást. Előfordulhat, hogy a tévé más néven hivatkozik a CEC funkcióra. További információkért tekintse meg a tévékészülék kezelési útmutatóját.</li> <li>• Húzza ki a hangsugárzó HDMI-kábelét a tévé HDMI ARC-csatlakozójából, és dugja be újra.</li> <li>• Kapcsolja ki a tévé hangszóróit (lásd a tévé kezelési útmutatóját).</li> <li>• Az optikai kábelt dugja be a tévé <b>Output</b> vagy <b>OUT</b> jelölésű csatlakozójába (ne használja az Input vagy IN feliratú csatlakozót).</li> <li>• Ha a forrás a tévéhez csatlakozik:             <ul style="list-style-type: none"> <li>– Válassza ki a megfelelő tévébemenetet (lásd: 31. oldal).</li> <li>– Ellenőrizze, hogy a tévé képes-e megszólaltatni a csatlakoztatott forrásokból származó hangot, és engedélyezze a hangkimenetet (lásd a tévé kezelési útmutatóját).</li> <li>– Csatlakoztassa a forrást a hangsugárzóhoz, majd a SoundTouch® alkalmazásban válassza ki a térhatású zenének közvetlenül a forrásról való lejátszásához szükséges beállításokat (lásd: 46. oldal).</li> </ul> </li> </ul>

Jelenség	Megoldás
<p>Nem hallható hang az Acoustimass® 300 mélyhangmodulból vagy a Virtually Invisible® 300 térhatású hangszórókból</p>	<ul style="list-style-type: none"> <li>• Frissítse a rendszerszoftvert:               <ol style="list-style-type: none"> <li>1. A távvezérlőjén nyomja meg a SoundTouch® gombot .</li> <li>2. Tartsa lenyomva a feliratozás gombját ( <b>CC</b> ), amíg a hangszugárzó Wi-Fi jelzőfénye (  ), tévé jelzőfénye (  ), SoundTouch® jelzőfénye (  ) és <i>Bluetooth</i> jelzőfénye (  ) el nem kezd fehéren villogni.</li> </ol> </li> <li>• <b>Megjegyzés:</b> A frissítés 10 percet vagy annál hosszabb időt is igénybe vehet.</li> </ul>
<p>Hang hallható a tévé hangszórójából</p>	<ul style="list-style-type: none"> <li>• A hangszugárzó HDMI-kábelét a tévé <b>ARC</b> vagy <b>Audio Return Channel</b> feliratú csatlakozójába kell csatlakoztatni. Ha a tévé nem rendelkezik HDMI ARC csatlakozóval, a hangszugárzót optikai kábellel kell csatlakoztatni (lásd: 16. oldal).</li> <li>• Kapcsolja ki a tévé hangszóróit (lásd a tévé kezelési útmutatóját).</li> <li>• Ha a hangszugárzó a tévékészülék HDMI ARC-csatlakozójához csatlakozik, a tévé rendszermenüjében engedélyezze a <b>Consumer Electronics Control (CEC)</b> beállítást. Előfordulhat, hogy a tévé más néven hivatkozik a CEC funkcióra. További információért tekintse meg a tévékészülék kezelési útmutatóját.</li> <li>• Húzza ki a hangszugárzó HDMI-kábelét a tévé HDMI ARC-csatlakozójából, és dugja be újra.</li> <li>• Csökkentse a tévé hangerejét a minimálisra.</li> <li>• A hangszugárzót a HDMI-kábel (lásd: 15. oldal) és az optikai kábel (lásd: 16. oldal) segítségével csatlakoztassa.</li> </ul>
<p>Gyenge vagy torz hang</p>	<ul style="list-style-type: none"> <li>• Ha lehetséges, tesztelje más források hangját.</li> <li>• A külön beszerezhető mélyhangmodulról vagy a térhatású hangszórókról távolítsa el az összes védőfóliát.</li> <li>• Futtassa le az ADAPTiQ® hangkalibrációt (lásd: 22. oldal).</li> <li>• Ellenőrizze, hogy a tévé támogatja-e térhatású audiót (lásd a tévé kezelési útmutatóját). Ha nem, csatlakoztassa a forrást a hangszugárzóhoz, majd a SoundTouch® alkalmazásban válassza ki a térhatású zenének közvetlenül a forrásról való lejátszásához szükséges beállításokat (lásd: 46. oldal).</li> </ul>
<p>Túl erősek vagy túl gyengék a mélyhangok</p>	<ul style="list-style-type: none"> <li>• Módosítsa a hangszugárzó mélyhangbeállítását (lásd: 32. oldal).</li> <li>• Futtassa le az ADAPTiQ® hangkalibrációt (lásd: 22. oldal).</li> </ul>
<p>A tévén nem található HDMI™-bemenet a források számára</p>	<ul style="list-style-type: none"> <li>• Ha a hangszugárzó a tévé HDMI ARC csatlakozójába van bedugva, csatlakoztasson egy forrást a hangszugárzóhoz (lásd: 45. oldal).</li> </ul>
<p>A hangszugárzó nem a megfelelő forrásról játssza le a zenét, vagy némi késedelemmel a rossz forrást választja ki.</p>	<ul style="list-style-type: none"> <li>• A CEC beállításaként válassza a Nincs mindig bekapcsolva értéket:               <ol style="list-style-type: none"> <li>1. A SoundTouch® alkalmazásban válassza a <b> &gt; Beállítások &gt; Hangszóró-beállítások</b> lehetőséget.</li> <li>2. Válassza ki a hangszugárzót.</li> <li>3. Válassza a <b>Speciális beállítások &gt; HDMI-CEC &gt; Nincs mindig bekapcsolva</b> beállítást.</li> </ol> </li> <li>• Tiltsa le a CEC használatát a forráson (további információkat a forrás kezelési útmutatójában talál).</li> <li>• A hangszugárzót a HDMI-kábel (lásd: 15. oldal) és az optikai kábel (lásd: 16. oldal) segítségével csatlakoztassa.</li> </ul>

Jelenség	Megoldás
A hangszugárzó HDMI IN jelölésű aljzatába csatlakozó forrásról nem játszható le videó	<ul style="list-style-type: none"> <li>Válassza ki azt a tévémemenetet, amelyhez a hangszugárzó csatlakozik (lásd: 31. oldal).</li> <li>A hangszugárzó HDMI-kábelét a tévé <b>ARC</b> vagy <b>Audio Return Channel</b> feliratú csatlakozójába kell csatlakoztatni. Ha a tévé optikai kábellel csatlakozik, ne dugja a forrást a hangszugárzó HDMI IN jelölésű aljzatába.</li> <li>Húzza ki a hangszugárzó és a forrás tápkábeleit, várjon 15 másodpercet, majd biztonságosan dugja be őket egy élő elektromos aljzatba.</li> </ul>
A hálózatbeállítás nem végezhető el	<ul style="list-style-type: none"> <li>Válassza ki a megfelelő hálózatnevet, és írja be a jelszót (kis- és nagybetűű különböző).</li> <li>Az eszközt és a hangszugárzót ugyanahoz a Wi-Fi-hálózathoz csatlakoztassa.</li> <li>Engedélyezze a Wi-Fi használatát azon a készüléken (mobilkészüléken vagy számítógépen), amelyet az üzembe helyezéshez használ.</li> <li>Zárja be a többi nyitott alkalmazást.</li> <li>Ha az üzembe helyezéshez számítógépet használ, a tűzfal beállításai között ellenőrizze, hogy a SoundTouch® alkalmazás és a SoundTouch® zenei kiszolgáló az engedélyezett programok között van-e.</li> <li>Indítsa újra a mobilkészüléket vagy a számítógépet és az útvalasztót.</li> <li>Ha az útvalasztó támogatja a 2,4 GHz-es és az 5 GHz-es sávot egyaránt, az eszközt (mobilkészüléket vagy számítógépet) és a hangszugárzót ugyanahoz a sávhoz kell csatlakoztatni.</li> <li>Távolítsa el az alkalmazást, állítsa vissza a hangszugárzó alapbeállításait (lásd: 44. oldal), és kezdje előlről a beállítást.</li> </ul>
Nem lehet csatlakozni a hálózathoz	<ul style="list-style-type: none"> <li>A hálózati információk megváltozásával, illetve a rendszer másik hálózathoz történő csatlakoztatásával kapcsolatban lásd: 28. oldal.</li> <li>Csatlakozzon a hálózathoz Ethernet-kábellel.</li> </ul>
A hangszugárzó nem párosítható a mobilkészülékkel	<ul style="list-style-type: none"> <li>A mobilkészüléken: <ul style="list-style-type: none"> <li>Kapcsolja ki a <i>Bluetooth</i> funkciót, majd kapcsolja ismét be.</li> <li>Válassza ki a használt SoundTouch® 300 hangszugárzót a <i>Bluetooth</i>-listáról. Végezze el ismét a párosítást (lásd: 35. oldal).</li> </ul> </li> <li>Vigye közelebb az eszközt a hangszugárzóhoz, és vigye távolabb minden zavarforrástól és a jeleket árnyékoló akadálytól.</li> <li>Végezze el a párosítást egy másik mobilkészülékkel (lásd: 35. oldal).</li> <li>Látogasson el a következő webhelyekre: Az útmutató videó megtekintéséhez látogasson el a <a href="http://global.Bose.com/Support/ST300">global.Bose.com/Support/ST300</a> webhelyre.</li> <li><b>A hangszugárzó párosítási listájának törlése:</b> Nyomja le és tartsa lenyomva a távvezérlőn található <math>\times</math> gombot, amíg a hangszugárzó <i>Bluetooth</i> jelzőfénye ( <math>\times</math> ) kétszeres sebességgel, fehéren elkezd villogni. Törölje a SoundTouch® 300 hangszugárzót a mobilkészüléken lévő <i>Bluetooth</i>-listáról. Végezze el ismét a párosítást.</li> </ul>
A hangszugárzó nem párosítható NFC-t támogató eszközzel	<ul style="list-style-type: none"> <li>Ellenőrizze, hogy a mobilkészülék támogatja-e az NFC funkciót.</li> <li>Oldja fel a mobilkészülék zárolását, majd kapcsolja be a <i>Bluetooth</i> és az NFC funkciót.</li> <li>A mobilkészülék NFC-érintőpontját érintse a hangszugárzó felső részéhez a Bose® embléma mögött (lásd: 36. oldal).</li> </ul>

## Az ADAPTiQ® hangkalibrációs eljárás hibaüzenetei

Hallgassa meg a hangos üzeneteket, amelyek a következő hibákra hívhatják fel a figyelmét:

Hibaüzenet	Probléma	Teendő
1	Az ADAPTiQ® fejhallgatón lévő mikrofon nem érzékeli a hangot	<ul style="list-style-type: none"> <li>Csatlakoztassa az összes kábelt.</li> <li>Húzza ki az ADAPTiQ fejhallgató kábelét, majd dugja be ismét teljesen a hangsugárzó <b>ADAPTiQ</b> csatlakozójába.</li> <li>Győződjön meg róla, hogy az ADAPTiQ fejhallgató felső részén lévő mikrofonnyílást semmi sem takarja.</li> <li>Lehet, hogy az ADAPTiQ fejhallgató megsérült. A Bose® ügyfélszolgálatától rendeljen cserealkatrészt.</li> </ul>
2	A szobában túl nagy a hangzavar	<ul style="list-style-type: none"> <li>Futtassa le ismét az ADAPTiQ hangkalibrációs eljárást akkor, amikor a szobában csend van.</li> </ul>
3	Az ADAPTiQ fejhallgató túl közel van a hangszórókhöz	<ul style="list-style-type: none"> <li>Vigye távolabb az ADAPTiQ fejhallgatót a hangszóróktól.</li> </ul>
4	A hangterek túl hasonlóak	<ul style="list-style-type: none"> <li>Válasszon az előző hangtértől kb. 3–6 méter távolságra lévő másik hangteret.</li> </ul>
5	Az ADAPTiQ fejhallgató mozgás miatt nem képes elvégezni a méréseket	<ul style="list-style-type: none"> <li>Tartsa mozdulatlanul a fejét.</li> </ul>

A hiba elhárítása után futtassa le újra az ADAPTiQ hangkalibrációs eljárást (lásd: 22. oldal).

Ha ezektől eltérő hibaüzenetet hall, hívja a Bose® ügyfélszolgálatát.



773965-0010

***BOSE***

©2019 Bose Corporation  
100 The Mountain Road  
Framingham, MA 01701-9168 USA  
AM773965 10-es verzió