

BOSE

SOUNDTOUCH 300
universal remote control

SETUP GUIDE • GUÍA DE CONFIGURACIÓN • GUIDE D'INSTALLATION

CONTENTS

Programming the Universal Remote Control 3

Using the Remote Control

Universal remote control buttons 4

Source selection 4

***Bluetooth*[®] Technology**

Pairing a mobile device 5

Pairing a mobile device with NFC 5

Universal Remote Control Device Codes

TV 6

Cable 8

Satellite 10

DVD 10

CD 11

Audio Accessory 12

Video Accessory 12

The universal remote control has four programmable source buttons (TV, **AUX**, Cable and Game). You can program these buttons to control your TV, cable/satellite box, DVD or Blu-ray Disc™ player, game system, DVR or other auxiliary source by entering the code for your source's brand. There may be several codes for your source. You may need to perform this procedure multiple times to locate the correct code.

Locate the code

1. Power on your source.
2. Locate the code for your source's brand in the appropriate section of the Universal Remote Control Device Codes list (located in the back of the guide).

Enter the code

1. On the remote control, press and hold the appropriate source button (TV, **AUX**, Cable or Game) until all six source buttons glow, then release. For example, to program your TV, press and hold TV until all six source buttons glow, then release.

The appropriate source button continues to glow.

2. On the number keypad, enter the code for your source's brand and press **vol.**

Test the code

1. Test the source for basic functions by following the instructions for your source:
 - **TV**: press the channel buttons. Press **MENU**. The settings menu appears. Press **◀** and **▶** to navigate.
 - **Cable/satellite box**: press **GUIDE**. The programming guide appears. Press **◀** and **▶** to navigate.
 - **DVD or Blu-ray Disc™ player**: press **GUIDE**. The settings menu appears. Press **◀** and **▶** to navigate.
 - **Game system**: press **◀** and **▶** to navigate through the menu.
2. Based on your source's response to basic functions:
 - **Remote responds accurately**: press **EXIT** to exit programming and save your settings.
 - **Remote does not respond or does not respond accurately**:
 - **If your source button glows**: press **vol.** to move to the next code. Repeat steps 1 and 2 in "Test the code." You may need to repeat this procedure 30 or more times. If all six buttons blink three times, you have cycled through all codes for your source.
 - **If your source button is off**: your remote exited programming mode. Repeat steps 1 and 2 in "Enter the code" and steps 1 and 2 in "Test the code."

Note: Your source may not be compatible with universal remote controls or may not accept IR (infrared) signals. Refer to your source owner's guide for more information.

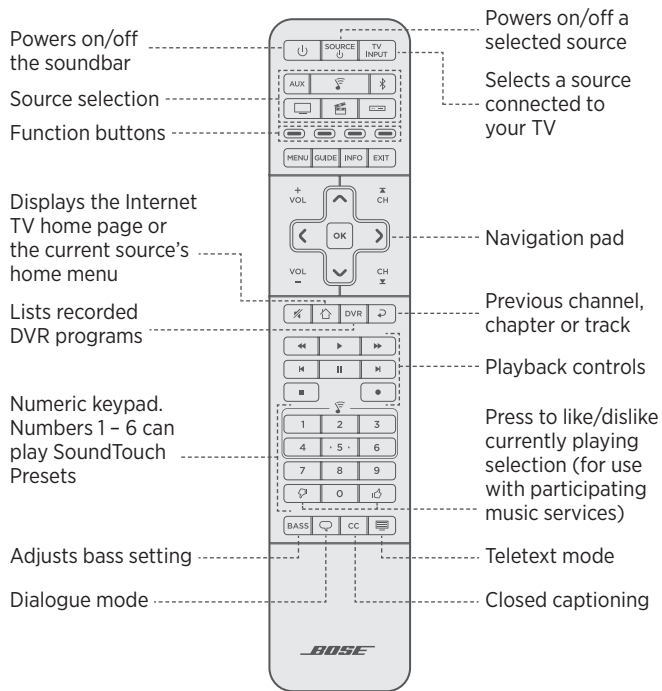

Universal remote control buttons



Source selection

After programming the remote control, you can switch between sources by selecting different inputs on your TV using the remote control.

Notes:

- To use the *Bluetooth*® source, you must pair a mobile device to the soundbar (see page 5).
- Pressing , **AUX**,  or  on the remote control does not switch the source. It turns on the soundbar and changes the mode of the remote so that the remote can control your source's functions.

1. Press the button for the source you want to control.

The source button glows.

2. Press  .



The source powers on.

3. If the source is connected to your TV, press  and select the correct input on your TV.

To stream music from your *Bluetooth*® phone or other mobile device, you must pair your mobile device with the soundbar.

Note: For more information on using *Bluetooth*® functions, refer to the owner's guide at global.Bose.com/Support/ST300

Pairing a mobile device

1. On the remote control, press and hold the *Bluetooth*® button  until the *Bluetooth*® indicator  on the soundbar blinks blue.

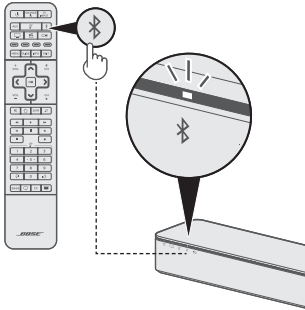

2. On your mobile device, turn on the *Bluetooth*® feature.
 3. Select your SoundTouch 300 soundbar from the device list.
- Once paired, the soundbar emits a tone.

Pairing a mobile device with NFC

1. With the soundbar powered on, unlock your mobile device and turn on the *Bluetooth*® and NFC features.
2. Gently tap the NFC touchpoint on your mobile device to the top of the soundbar behind the Bose logo.

Your mobile device may prompt you to accept pairing.

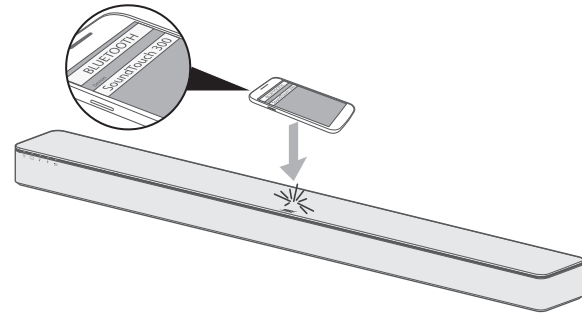

Once paired, the soundbar emits a tone.

CONTENIDO

Programación del control remoto universal..... 3

Uso del control remoto

Botones del control remoto universal 4

Selección de fuente..... 4

Tecnología *Bluetooth*[®]

Emparejamiento de un dispositivo móvil 5

Emparejamiento de un dispositivo móvil con NFC 5

Universal Remote Control Device Codes

TV..... 6

Cable..... 8

Satellite 10

DVD 10

CD 11

Audio Accessory 12

Video Accessory..... 12

El control de remoto universal tiene cuatro botones de fuente programables (☐, **AUX**, ☐ y ☐). Puede programar estos botones para controlar el televisor, la caja de cable/satélite, el reproductor de DVD o Blu-ray Disc™, el sistema de juegos, el DVR u otra fuente auxiliar, ingresando el código para la marca de la fuente. Puede haber varios códigos para la fuente. Es posible que deba realizar este procedimiento varias veces para identificar el código correcto.

Identifique el código

1. Encienda la fuente.
2. Ubique el código de la marca de la fuente en la sección adecuada de la lista de los códigos del dispositivo de control remoto universal (en la parte posterior de esta guía).

Escriba el código

1. En el control remoto, mantenga presionado el botón fuente adecuado (☐, **AUX**, ☐ o ☐) hasta que brillen los seis botones fuente, luego suéltelo. Por ejemplo, para programar la TV, mantenga presionado ☐ hasta que se iluminen los seis botones, luego suéltelo.

El botón de la fuente correspondiente sigue iluminado.

2. En el teclado de números, ingrese el código para la marca de la fuente y presione $\overset{+}{\text{vol}}$.

Pruebe el código

1. Pruebe las funciones básicas de la fuente siguiendo las instrucciones de la fuente.
 - **TV**: presione los botones de los canales. Presione **MENÚ**. Aparece el menú de configuración. Presione \langle y \rangle para desplazarse.
 - **Caja de cable/satélite**: presione **GUÍA**. Aparece la guía de programación. Presione \langle y \rangle para desplazarse.
 - **Reproductor de DVD o Blu-ray Disc™**: presione **GUÍA**. Aparece el menú de configuración. Presione \langle y \rangle para desplazarse.
 - **Sistema de juegos**: presione \langle y \rangle para navegar en el menú.
 2. En base a la respuesta de la fuente a las funciones básicas:
 - **El control remoto responde con precisión**: presione **SALIR** para salir de programación y guardar la configuración.
 - **El control remoto no responde o no responde correctamente**:
 - **Si el botón de la fuente brilla**: presione $\overset{+}{\text{vol}}$ para pasar al siguiente código. Repita los pasos 1 y 2 en “Pruebe el código”. Es posible que deba repetir este procedimiento 30 veces o más. Si los seis botones parpadean tres veces, significa que ya probó todos los códigos de la fuente.
 - **Si el botón de la fuente está apagado**: el control remoto salió del modo de programación. Repita los pasos 1 y 2 en “Ingrese el código” y los pasos 1 y 2 en “Pruebe el código”.
- Nota:** La fuente puede no ser compatible con los controles remotos universales, o puede no aceptar señales infrarrojas. Consulte la guía del usuario de la fuente para obtener más información.

Botones del control remoto universal

Enciende/apaga la barra de sonido

Selección de fuente

Botones de funciones

Muestra la página inicial de televisión de Internet o el menú inicial de la fuente actual.

Lista los programas de DVR grabados

Teclado numérico. Números 1 al 6 pueden reproducir las opciones predeterminadas de SoundTouch

Ajusta la configuración de bajos

Modo de diálogo

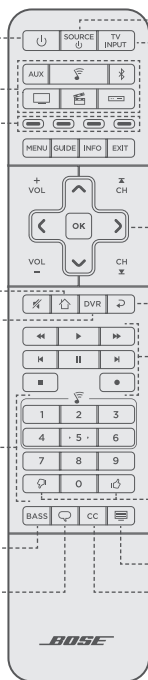

Enciende/apaga la fuente seleccionada

Selecciona una fuente conectada a la TV

Panel de navegación

Canal, capítulo o pista anterior

Controles de reproducción

Presione para indicar me gusta/no me gusta en la selección que se reproduce (para usar con servicios de música participantes)



Modo Teletexto

Subtítulo oculto

Selección de fuente

Después de programar el control remoto universal, puede cambiar entre fuentes seleccionando las diferentes entradas en la televisión con el control remoto.

Notas:

- Para usar la fuente de *Bluetooth*®, debe emparejar un dispositivo móvil con la barra de sonido (consulte página 5).
- Presionar , **AUX**,  o  en el control remoto no cambia la fuente. Enciende la barra de sonido y cambia el modo del control remoto, de manera que el control remoto puede controlar las funciones de la fuente.

1. Presione el botón de la fuente que quiere controlar.

El botón de la fuente se ilumina.

2. Presione .



La fuente se enciende.

3. Si la fuente está conectada al televisor, presione  y seleccione la entrada correcta del televisor.

Para reproducir música desde el teléfono con *Bluetooth*® u otro dispositivo móvil, debe emparejar el dispositivo móvil con la barra de sonido.

Nota: Para obtener más información sobre cómo usar las funciones de *Bluetooth*®, consulte la guía del usuario en global.Bose.com/Support/ST300

Emparejamiento de un dispositivo móvil

1. En el control remoto, mantenga presionado el botón *Bluetooth*®  hasta que el indicador de *Bluetooth*®  en la barra de sonido parpadee en color azul.

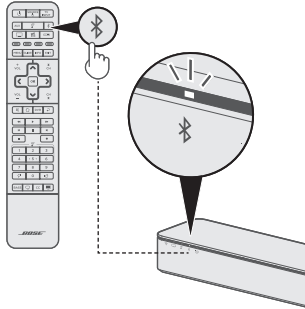

2. En el dispositivo móvil, active la función *Bluetooth*®.

3. Seleccione la barra de sonido SoundTouch 300 en la lista de dispositivos.

Una vez emparejada, la barra de sonido emite un sonido.

Emparejamiento de un dispositivo móvil con NFC

1. Con la barra de sonido encendida, desbloquee el dispositivo móvil y encienda la función *Bluetooth*® y funciones de NFC.
2. Suavemente toque el punto táctil de NFC en el dispositivo móvil en la parte superior de la barra de sonido, detrás del logo de Bose.

El dispositivo móvil puede solicitar que acepte el emparejamiento.

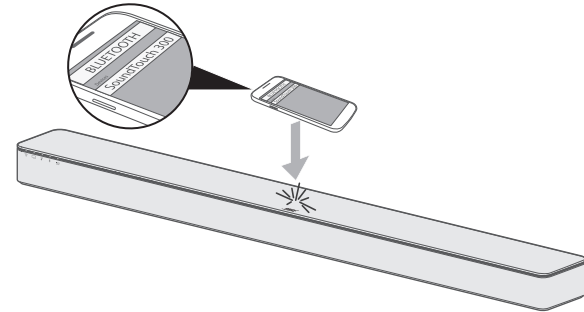

Una vez emparejada, la barra de sonido emite un sonido.

SOMMAIRE

Programmation de la télécommande universelle	3
---	---

Utilisation de la télécommande

Touches de la télécommande universelle	4
Sélection d'une source.....	4

Technologie *Bluetooth*[®]

Jumelage d'un périphérique mobile.....	5
Jumelage d'un périphérique mobile via la technologie NFC	5

Universal Remote Control Device Codes

TV.....	6
Cable.....	8
Satellite	10
DVD	10
CD	11
Audio Accessory	12
Video Accessory.....	12

La télécommande universelle dispose de quatre touches de source programmables (☐, **AUX**, ☐ et ☐). Vous pouvez programmer ces touches pour commander votre téléviseur, récepteur câble/satellite, DVD ou lecteur de disques Blu-ray Disc™, console de jeux, enregistreur numérique ou autre source auxiliaire en saisissant le code correspondant à la marque de votre appareil. Il peut exister plusieurs codes pour votre source. Il est par ailleurs possible que vous deviez exécuter cette procédure plusieurs fois pour identifier le code correct.

Identification du code

1. Mettez votre source sous tension.
2. Recherchez le code correspondant à la marque de votre source dans la section appropriée de la liste des codes de périphériques de la télécommande universelle (située au verso de ce guide).

Saisie du code

1. Maintenez enfoncée la touche de source correspondante sur la télécommande (☐, **AUX**, ☐ ou ☐) jusqu'à ce que les six touches de source s'allument, puis relâchez-la. Par exemple, pour programmer votre téléviseur, maintenez enfoncée la touche ☐ jusqu'à ce que les six touches de source s'allument, puis relâchez-la.

La touche de source appropriée reste allumée.

2. Sur le pavé numérique, saisissez le code correspondant à la marque de votre source et appuyez sur vol.^+ .

Test du code

1. Testez les fonctions de base en suivant les instructions pour votre source :
 - **Téléviseur** : appuyez sur les touches de chaînes. Appuyez sur la touche **MENU**. Le menu de réglage apparaît. Appuyez sur la touche \leftarrow ou \rightarrow pour parcourir le menu.
 - **Récepteur câble/satellite** : appuyez sur la touche **GUIDE**. Le guide de programmation apparaît. Appuyez sur la touche \leftarrow ou \rightarrow pour parcourir le menu.
 - **Lecteur de DVD ou de disques Blu-ray Disc™** : appuyez sur la touche **GUIDE**. Le menu de réglage apparaît. Appuyez sur la touche \leftarrow ou \rightarrow pour parcourir le menu.
 - **Console de jeux** : appuyez sur \leftarrow et \rightarrow pour parcourir le menu.
2. En fonction de la réponse de votre source aux fonctions de base :
 - **La télécommande répond correctement** : appuyez sur **EXIT** pour quitter la programmation et enregistrer vos paramètres.
 - **La télécommande ne répond pas ou ne répond pas correctement** :
 - **Si la touche de votre source est allumée** : appuyez sur vol.^+ pour passer au code suivant. Répétez les étapes 1 et 2 de la section « Test du code ». Il est possible que vous deviez répéter cette procédure 30 fois ou plus. Si les six touches clignotent à trois reprises, vous avez saisi tour à tour tous les codes de votre source.
 - **Si la touche de votre source est éteinte** : votre télécommande a quitté le mode de programmation. Répétez les étapes 1 et 2 de la section « Saisie du code » et les étapes 1 et 2 de la section « Test du code ».

Remarque : il est possible que votre source ne soit pas compatible avec les télécommandes universelles ou ne prenne pas en charge les signaux à infrarouge. Reportez-vous à la notice d'utilisation de votre source pour plus d'informations.

Touches de la télécommande universelle

Mise sous/hors tension de la barre de son

Sélection d'une source

Touches de fonction

Cette touche permet d'afficher la page d'accueil de la télévision sur Internet ou le menu principal de la source

Liste des programmes enregistrés sur l'enregistreur numérique

Pavé numérique. Les touches 1 à 6 peuvent être affectées à des présélections SoundTouch

Cette touche permet de régler les graves

Mode Dialogues

Mise sous/hors tension de la source sélectionnée

Sélection d'une source connectée au téléviseur

Pavé de navigation

Chaîne, chapitre ou piste précédents

Commandes de lecture

Appuyez sur cette touche pour attribuer une mention J'aime/Je n'aime pas à la sélection musicale en cours de lecture (à utiliser avec des services musicaux participatifs)

Mode Télétexte

Sous-titres

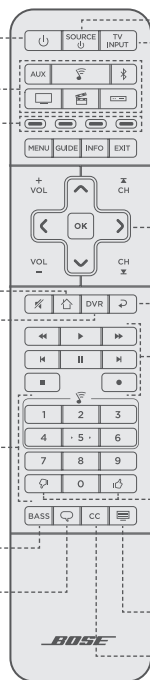

Sélection d'une source

Après avoir programmé la télécommande, vous pouvez changer de source en sélectionnant différentes entrées sur votre téléviseur à l'aide de la télécommande.

Remarques :

- Pour utiliser la source *Bluetooth*®, vous devez jumeler un périphérique mobile à la barre de son (reportez-vous à la page 5).
- L'utilisation de la touche **AUX**, ou de la télécommande ne permet pas de changer de source. Ces touches permettent de mettre la barre de son sous tension et de changer le mode de la télécommande afin que vous puissiez commander les fonctions de votre source.

1. Appuyez sur la touche de la source à contrôler.

La touche de la source s'allume.

2. Appuyez sur la touche SOURCE.

La source s'allume.

3. Si la source est raccordée à votre téléviseur, appuyez sur TV INPUT et sélectionnez l'entrée correcte sur votre téléviseur.

Pour écouter de la musique sur votre téléphone *Bluetooth*® ou sur un autre périphérique mobile, vous devez jumeler ce périphérique à la barre de son.

Remarque : pour plus d'informations sur l'utilisation des fonctions *Bluetooth*®, consultez la notice d'utilisation sur le site global.Bose.com/Support/ST300.

Jumelage d'un périphérique mobile

1. Sur la télécommande, maintenez enfoncée la touche *Bluetooth*® jusqu'à ce que le voyant *Bluetooth*® de la barre de son clignote en bleu.

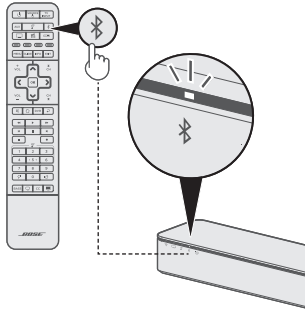

2. Sur votre périphérique mobile, activez la fonction *Bluetooth*®.

3. Sélectionnez votre système SoundTouch 300 dans la liste des périphériques.

Une fois le jumelage terminé, la barre de son émet une tonalité.

Jumelage d'un périphérique mobile via la technologie NFC

1. Mettez sous tension la barre de son, déverrouillez le périphérique mobile et activez les fonctions *Bluetooth*® et NFC.
2. Mettez en contact le point tactile NFC de votre périphérique mobile avec la partie supérieure de la barre de son derrière le logo Bose.

Il est possible que votre périphérique mobile vous demande d'accepter le jumelage.

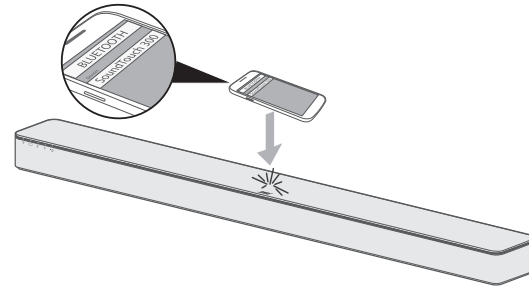

Une fois le jumelage terminé, la barre de son émet une tonalité.

UNIVERSAL REMOTE CONTROL DEVICE CODES

TV

888.....02250	Acess.....10359	Daytek.....02024	ESA.....02420
Acer.....01652	B & O.....05274	Digitrex.....01808	eTec.....10668
ad notam.....04640	Bang & Olufsen.....00118	Disney.....02440	Exorvision.....30827
Admiral.....00182	BBK.....01055	DNS.....09059	Favi.....07763
Advent.....01754	BenQ.....02391	Dukane.....07825	Fisher.....00154
Affinity.....06190	Blu:sens.....03088	Dumont.....00256	Fluid.....04827
Aiwa.....00406	Blue Light.....06152	Durabrand.....02191	Funai.....00179
Akai.....00098	Bolva.....23569	Dynex.....03686	Furrion.....11342
AOC.....00137	Bravis.....04245	Eagle Kingdom Technology.....10810	Gateway.....01168
Aomni.....03796	Broksonic.....00184	EKT.....10809	GE.....00027
Apex Digital.....01550	Calypso.....11032	Electric Mirror.....04894	General Electric.....01885
Ario.....07710	Champion.....02647	Electrograph.....02534	GFM.....04001
Asus.....04030	Changhong.....01766	Electrohome.....00381	GHIA.....31594
Atak.....10715	Christie.....06567	Electron.....01898	Gibraltar.....00333
Atvio.....06133	CloudWalker.....28727	Elektra.....01132	GPX.....01720
Atyme.....23283	Coby.....02056	Element.....03682	Haier.....01767
Audiovox.....00105	Commercial Solutions.....02427	Elite.....00274	Hannspree.....03236
Auria.....04770	Contex.....04280	Emerson.....00236	Helios.....02436
Aventura.....02561	Craig.....00161	Envision.....00278	Hewlett Packard.....01671
Avera.....10673	Crosley.....00074	Epson.....02108	Hightong.....22738
Avol.....04037	Curtis.....01897	Epworth.....09234	Hisense.....02159
	Curtis Mathes.....00039	EQD.....05411	Hitachi.....00145
	Daewoo.....00092	EQD Auria.....05412	Hiteker.....01595

UNIVERSAL REMOTE CONTROL DEVICE CODES

HKPro30824	MAG03384	Onn.....03472	Quasar.....00055
HP02271	Magnavox.....00054	Optimus00546	RCA.....00047
Hyundai.....01206	Marantz00128	Optique.....06677	RevolutionHD.....03687
iLo.....02464	Maxent.....02434	Orion.....00549	Runco00632
Insignia.....02471	MB Quart03792	Panasonic.....00051	Sampo.....00032
Inteq.....00893	Memorex.....00037	Pantel.....04978	Samsung.....00060
iRIS.....04055	Midland.....00493	PARK.....04065	Sansui.....00067
iSymphony.....03863	Misakae.....10276	Peerless-AV.....22977	Sanyo.....00159
JCM04630	Misakai.....07712	Philco.....00030	Sceptre.....02541
Jensen.....00405	Mitsubishi.....00150	Philips.....00081	Seiki.....06024
JVC.....00053	Mitsui.....03847	Philips Magnavox.....05965	Seiko Epson.....05721
Kalley.....10154	Mystery.....04909	Pioneer.....00166	Sens.....05143
KC09223	Naoki.....06147	Planar03573	Seura.....05015
KDS03383	Naxa.....03571	Polaroid.....02163	Sharp00093
Kenmore.....02493	NEC00170	Portland.....00582	Sigmac.....05138
LeEco.....23006	NetTV02539	Prima.....00586	Silo Digital.....05977
Legend.....00940	Nexus.....01582	Proscan.....00883	SkyVue.....22772
Lexus.....06146	Nexus Electronics.....04032	Proview.....02133	Skyworth.....01424
LG00511	Nikko.....00529	Pulsar.....00599	Solé.....05978
Liberton.....04248	Norcent.....01838	Pyle.....02421	Sony.....00000
Lloyd's.....00195	NuVision.....03355	Pyle Home.....05674	Spectroniq.....03385
LodgingStar.....04868	oCOSMO.....10275	QFX.....23019	Speler.....08195
LXI00148	Ölevia.....05964	QuantumFX.....05970	Squareview.....00706

UNIVERSAL REMOTE CONTROL DEVICE CODES

SunBriteTV.....03117	Venturer.....01518	Altice USA.....31566	Cablecom Mexico.....06219
Superscan.....02222	Vidao.....10667	Amino.....02125	Cablemás.....09350
Supersonic.....02544	Videoseven.....05844	Armstrong.....00083	Cablevision.....04214
Supra.....00727	Vidikron.....00814	Arris.....04776	Cablevisión Mexico.....10395
SVA.....01813	Viewsonic.....01805	Arvig Communication Systems.....05034	Cablevision Victoria.....10383
Sylvania.....00024	Viore.....03579	AT&T.....00018	Canby Telcom.....06182
Symphonic.....00171	VisionQuest.....04494	AT&T U-verse.....07692	Cass Cable.....05040
Syntax.....02432	Vividtouch.....23437	Atlantic Broadband.....06171	CCAP.....06375
TAG.....05190	VIZIO.....02215	ATMC.....06389	CenturyLink.....05042
Taki.....06148	Vuon.....04421	Axtel.....09504	Channel Master.....00198
Tatung.....00049	W Box Technologies.....10796	Bell.....05008	Charter.....04213
TCL.....02231	Wards.....00187	Bell Aliant.....08093	Charter Spectrum.....10747
Technicolor.....04758	Westinghouse.....02258	Bell Fibe TV.....08078	Cincinnati Bell.....04848
Technics.....00250	White Westinghouse.....00830	Bell MTS.....30216	Cisco.....03915
Telefunken.....00757	Wyse.....02422	Bevcomm.....06557	Cogeco.....05028
Thomson.....00771	Zenith.....00017	Blue Ridge Communications.....05037	Comcast.....01355
TNCi.....01736		Bright House Networks.....10447	Comporium.....05046
Tosaki.....06145		Broadstripe.....05038	Consolidated Communications.....05047
Toshiba.....00156		Buckeye Cable System.....05039	Convenient.....10324
Tyler.....32064		Cable America.....06181	Cox Communications.....10448
U-max.....31089		Cable Axion Digitel.....05027	Digeo.....01678
Upstar.....09178		Cable One.....04216	Eagle Communications.....06406
V7 Videoseven.....01986			

Cable

Access Communications.....05025
Adams Cable TV.....06386
ADB.....01634
Allen TV Cable.....05032

UNIVERSAL REMOTE CONTROL DEVICE CODES

EastLink	06228	Lumos Networks	05062	Optimum	05063	TDS.....	07482
Entone.....	03906	Massillon Cable	05055	Pace	00558	Technicolor.....	04758
Evolution	02740	Matanuska Telephone Association	05056	Panasonic.....	00051	TeleCable.....	04498
Evolution Digital.....	29058	Maxcom.....	08543	Paul Bunyan Communications...	06179	TELUS.....	04962
Fidelity Communications.....	05048	Mediacom.....	00482	Philips.....	00081	Thomson.....	00771
Frontier Communications.....	06172	Mediastream.....	08049	Pioneer.....	00166	Time Warner Cable.....	10443
General Communications	05049	Megacable.....	06217	Pioneer Telephone.....	05064	TiVo	01492
Google.....	06599	Megaseñal	10323	RCN.....	04377	Totalplay	09859
Grande Communications	05051	MetroCast Cablevision.....	05057	Reach Broadband	07118	Transparent Video Systems.....	04387
Great Plains Communications ...	06180	Mi-Connection.....	06431	Rogers.....	04314	TVS Cable.....	07656
Guest-Tek.....	03391	Mid-Hudson Cable	05058	Sagemcom.....	04858	U-verse.....	07693
Hawaiian Telcom	06917	Midcontinent Communications	05059	Samsung.....	00060	Verizon	01576
Huawei	04700	Motorola	00504	SaskTel	02178	Vidéotron	05992
Humax	01200	Moxi.....	04777	Schurz Communications	09932	VMedia	09885
Ignite TV	32403	MTA	06520	Scientific Atlanta.....	00008	Vyve Broadband.....	09924
Inter Mountain Cable.....	05053	Nagravision.....	04666	Service Electric	05066	Wave Broadband	05070
Izzi Mexico.....	10596	Netgem.....	02020	Shaw	04315	Wavevision.....	07664
Izzi Telecom	10174	Network Technologies.....	07673	Shentel.....	05067	WEHCO Video.....	06174
Kaon.....	02465	NewWave Communications.....	05060	Source Cable	05029	Westman Communications	05030
Kaon Media	09505	Nighthawk.....	04428	Spectrum.....	10746	WideOpenWest	04436
Layer3 TV	10085	Northland Communications.....	06173	Suddenlink.....	04217	Windjammer Cable.....	06178
LG	00511	NU Telecom.....	06441	SuiteLinq.....	05182	WOW!.....	08179
Liberty Cablevision.....	06644			Tbaytel.....	07650	Xfinity	08096

UNIVERSAL REMOTE CONTROL DEVICE CODES

Zito Media06177
 ZTE.....04702

Satellite

Arris04776
 AT&T00018
 Bell05008
 DIRECTV01988
 DISH10446
 Dish Mexico.....06215
 DISH Network.....01989
 Dishpro.....01785
 Echostar.....00280
 Freesat01164
 Frontier Communications.....06172
 General Instrument.....00329
 GOI01704
 HTS.....00682
 Hughes Network Systems.....00791
 Humax01200
 i-Link.....04852
 Jerrold00003

JVC.....00053
 LG00511
 Motorola00504
 Next Level00943
 Openbox.....03505
 Pace00558
 Philips.....00081
 RCA.....00047
 Samsung.....00060
 SatHawk.....04892
 Shaw Direct.....04816
 Sky Mexico04322
 Solomend04893
 Sonicview03993
 Star Choice.....00950
 Technicolor.....04758
 TELUS.....04962
 Thomson.....00771
 TiVo.....01492
 UEC02136
 Zenith00017

DVD

Accurian.....02575
 Akai00098
 Allegro.....00311
 Anthem.....01031
 Anthem Statement05250
 Apex Digital.....01550
 Audio Authority.....01689
 Audiovox00105
 B & O.....05274
 Bang & Olufsen00118
 BBK01055
 Bel Canto Design.....02202
 Blaupunkt.....00133
 Blue Parade.....01710
 Broksonic.....00184
 California Audio Labs.....00173
 Cambridge Audio.....02145
 CineVision01841
 Citizen00046
 Classé05904
 Coby.....02056

Curtis01897
 Curtis Mathes00039
 Daewoo.....00092
 Denon.....00246
 DigitalMax03233
 Digix.....02441
 Directed Video03680
 Disney.....02440
 Durabrand02191
 Dynex03686
 Emerson.....00236
 Funai00179
 GE00027
 General Electric01885
 GFM.....04001
 Go Video.....00334
 Goldmund02761
 GoldStar.....00056
 GPX01720
 Greenhill.....01692
 Grundig00345
 Harman/Kardon.....00356
 Hitachi00145

UNIVERSAL REMOTE CONTROL DEVICE CODES

Hiteker.....01595	NAD00513	Sanyo..... 00159	VIZIO..... 02215
Initial.....02017	Naxa..... 03571	Schneider 00665	WB Electronics04626
Insignia..... 02471	Nesa..... 01787	Seiki..... 06024	Woolworths05998
Integra..... 01842	New Acoustic Dimension..... 05601	Sharp 00093	Xbox..... 01840
Irradio 01217	Nyko..... 03830	Sherwood 00180	Yamaha 00019
iView 04734	Ölevia..... 05964	Shinsonic 01769	Zenith 00017
JBL 00399	Onkyo..... 00102	Sonic Blue 01715	
JVC..... 00053	Onn..... 03472	Sony 00000	CD
jWin..... 02072	Oppo..... 02634	Sungpo..... 23376	
Kaleidescape 03215	Panasonic..... 00051	Supra 00727	Aiwa..... 00406
Kenwood 00417	Philco 00030	Suzuki..... 08893	Arcam..... 00077
KLH..... 00408	Philips..... 00081	Suzuki Time 06011	Burmester..... 00869
Lenco 00432	Philips Magnavox 05965	SV2000..... 07875	California Audio Labs..... 00173
LG 00511	Pioneer 00166	Sylvania..... 00024	Carver..... 00191
LiteOn..... 02161	Polk Audio..... 00647	Symphonic..... 00171	Curtis Mathes 00039
Logitech..... 01655	Presidian 03093	SZK..... 06013	Denon..... 00246
Magnavox 00054	Proscan 00883	Technics 00250	DKK 00872
Marantz 00128	RCA 00047	Theta Digital 00770	DMX Electronics 01697
McIntosh 00480	RE-BL 04625	Toshiba..... 00156	Epworth 09234
Memorex..... 00037	Rio 01837	TruTech..... 03444	Garrard..... 00326
Microsoft..... 01756	Rotel 00630	Urban Concepts..... 01695	Genexxa..... 00330
Mintek..... 01788	Samsung..... 00060	Viore 03579	Harman/Kardon..... 00356
Mitsubishi 00150	Sansui..... 00067	VisionQuest 04494	Hitachi 00145

UNIVERSAL REMOTE CONTROL DEVICE CODES

Inkel.....	00391	Proton.....	00031
Insignia.....	02471	QED.....	00884
Integra.....	01842	Quad.....	00601
Kenwood.....	00417	Quasar.....	00055
Krell.....	00860	RCA.....	00047
Linn.....	00437	Realistic.....	00420
Magnavox.....	00054	Rotel.....	00630
Marantz.....	00128	SAE.....	00633
MCS.....	00456	Sansui.....	00067
Miro.....	01693	Sonic Frontiers.....	01431
Mission.....	00499	Sony.....	00000
MTC.....	00185	Sylvania.....	00024
Myryad.....	01104	TAG McLaren.....	01800
NSM.....	00516	Tascam.....	00743
Onkyo.....	00102	Teac.....	00041
Optimus.....	00546	Technics.....	00250
Panasonic.....	00051	The Gryphon.....	04406
Parasound.....	00566	Wards.....	00187
Philips.....	00081	Yamaha.....	00019
Pioneer.....	00166	Zonda.....	00846
Polk Audio.....	00647		
Primare.....	02008		
Proceed.....	01606		

Audio Accessory

Apple.....	02414
Audyssey.....	06131
Denon.....	00246
i.Sound.....	06510
iHome.....	03595
iLive.....	03357
Insignia.....	02471
iPort.....	03031
Jamo.....	02199
JBL.....	00399
Klipsch.....	02005
Logic3.....	03982
Logitech.....	01655
Onkyo.....	00102
Panasonic.....	00051
Philips.....	00081
Polk Audio.....	00647
Pro-Ject Audio Systems.....	05669
Scandyna.....	04027
Sonance.....	03244
Sony.....	00000

Tivoli Audio.....	02205
Xitel.....	03593

Video Accessory

A.C.Ryan.....	04453
AirTV.....	23280
Alienware.....	02082
Amino.....	02125
Amlogic.....	04694
Apple.....	02414
Armada.....	10289
Asus.....	04030
Asustor.....	09767
AVerMedia.....	00988
Beelink.....	10419
Boxee.....	04583
Buffalo.....	03032
Ceton.....	08542
Channel Master.....	00198
Claro.....	06221
Cloud Media.....	09181
Coship.....	02364

UNIVERSAL REMOTE CONTROL DEVICE CODES

D-Link.....02454	LaCie.....03201	Ortek.....09254	Vensmile.....23016
Dell.....02064	LG.....00511	Panasonic.....00051	Viewsonic.....01805
Delta Electronics.....31933	Linksys.....02151	Patriot.....01338	ViewTV.....23660
DVICO.....02607	Logitech.....01655	PDP.....30344	Vivitek.....05995
Echostar.....00280	Magic TV.....04926	PHD.....29073	VIZIO.....02215
Enseo.....04170	MagicFire.....10462	Philips.....00081	Western Digital.....04168
Entone.....03906	Magnavox.....00054	Pivos.....09120	Xbox.....01840
Frontline.....31803	Matricom.....08008	Pixel Magic.....03358	Xiaomi.....08184
Funai.....00179	Media Center PC.....02084	Popcorn Hour.....03862	Xtreamer.....04420
G-Box Midnight.....09331	Mediabox.....01268	PrimeDTV.....04828	Zappiti.....23472
Gateway.....01168	MediaGate.....03627	Qumi.....28974	
Geniatech.....04936	Mediasonic.....03433	R-Box.....29030	
Hewlett Packard.....01671	Mi.....08185	RCA.....00047	
HomeWorx.....08348	Micca.....06593	Rikomagic.....22971	
Hospitality Network.....10770	Microsoft.....01756	RKM.....22972	
HP.....02271	Millet.....10532	Roku.....02457	
Incredisonic.....10177	Minix.....02198	Seagate.....04466	
lomega.....03872	mPack.....10461	Sling Media.....04273	
iView.....04734	MyGica.....07992	Sony.....00000	
Kaleidescape.....03215	Netgear.....02574	Technicolor.....04758	
KM8.....28965	nSTREAMS.....02013	Tibo.....06614	
Kollins.....22785	NVIDIA.....10288	Toshiba.....00156	
KWorld.....02208	Omniverse.....09341	TViX.....04223	



774092-0020

BOSE

©2020 Bose Corporation
100 The Mountain Road
Framingham, MA 01701-9168 USA
AM774092-0020 Rev. 00