

***BOSE***<sup>®</sup>

**Bose<sup>®</sup> Solo 15/10 series II**  
TV sound system



# Important Safety Instructions

## Please read this owner's guide carefully and save it for future reference.



The lightning flash with arrowhead symbol within an equilateral triangle alerts the user to the presence of uninsulated, dangerous voltage within the system enclosure that may be of sufficient magnitude to constitute a risk of electrical shock.



The exclamation point within an equilateral triangle, as marked on the system, is intended to alert the user to the presence of important operating and maintenance instructions in this owner's guide.



### WARNINGS:

- To reduce the risk of fire or electric shock, do not expose this product to rain or moisture.
- Do not expose this apparatus to dripping or splashing, and do not place objects filled with liquids, such as vases, on or near the apparatus. As with any electronic products, use care not to spill liquids into any part of the product. Exposure to liquids may create a failure and/or fire hazard.
- Do not place naked flame sources, such as lighted candles, on or near the product.
- Do not allow children to push, pull, or climb on an A/V monitor. This may cause it to tip over, possibly resulting in personal injury or death. For added safety and stability, be sure to secure the monitor using a suitable anti-tip device.
- Never place the equipment in an unstable location. The equipment may fall, causing serious personal injury or death. Many injuries, particularly to children, can be avoided by taking simple precautions such as:
  - Using cabinets or stands recommended by the manufacturer of the equipment.
  - Only using furniture that can safely support the equipment.
  - Ensuring the equipment is not overhanging the edge of the supporting furniture.
  - Not placing the equipment on tall furniture (for example, cupboards or bookcases) without anchoring both the furniture and the equipment to a suitable support.
  - Not standing the equipment on cloth or other materials placed between the equipment and supporting furniture.
  - Educating children about the dangers of climbing on furniture to reach the equipment or its controls.
  - If you doubt your ability to safely mount this product, contact a professional installer for help.



### WARNINGS:

- **Solo 10 series II system remote:** Do not ingest battery, chemical burn hazard.  
The remote control supplied with this product contains a coin/button cell battery. If the coin/button cell battery is swallowed it can cause severe internal burns in just two hours and can lead to death. Keep new and used batteries away from children. If the battery compartment does not close securely, stop using the product and keep it away from children. If you think the battery may have been swallowed or placed inside any part of the body, seek immediate medical attention. The coin/button cell battery may explode or cause a fire or chemical burn if incorrectly replaced or mishandled. Do not recharge, disassemble, heat above 212°F (100°C) or incinerate. Replace only with an agency approved (ex. UL) CR2032 or DL2032 3-volt lithium battery. Dispose of used batteries promptly.
- **Solo 15 series II system remote:** Do not dismantle, open or shred battery pack or cells. Do not expose batteries or a battery pack to heat or fire. Avoid storage in direct sunlight. Do not short-circuit battery. Do not store batteries carelessly in a box or drawer where they may short-circuit each other or be short-circuited by other metal objects. Do not remove a battery from its original packaging until required for use. Do not subject batteries to mechanical shock. In the event of a battery leaking, do not allow the liquid to come in contact with the skin or eyes. If contact has been made, wash the affected area with copious amounts of water and seek medical advice. Observe the plus (+) and minus (-) marks on the battery and equipment and ensure correct use. Do not use any battery pack or cell which is not designed for use with the product. Keep batteries out of the reach of children. Seek medical advice immediately if a battery has been swallowed. Always purchase the correct battery for the equipment. Keep batteries clean and dry. Wipe the battery terminals with a clean dry cloth if they become dirty. Use the battery only in the application for which it was intended. When possible, remove the battery from the equipment when not in use. Replace only with AA (IEC LR06) alkaline batteries.



**CAUTION:** Do not make unauthorized alterations to the product; doing so may compromise safety, regulatory compliance, system performance, and may void the warranty.



**WARNING:** This product contains magnetic material. Contact your physician if you have questions on whether this might affect the operation of your implantable medical device.



**WARNING:** Contains small parts which may be a choking hazard. Not suitable for children under age 3.

### NOTES:

- The product label is located on the bottom of the product.
- Where the mains plug or appliance coupler is used as the disconnect device, such disconnect device shall remain readily operable.
- This product must be used indoors. It is neither designed nor tested for use outdoors, in recreational vehicles, or on boats.



Bose Corporation hereby declares that this product is in compliance with the essential requirements and other relevant provisions of Directive 1999/5/EC and all other applicable EU directive requirements. The complete declaration of conformity can be found at: [www.Bose.com/compliance](http://www.Bose.com/compliance)



**Please dispose of used batteries properly**, following local regulations. Do not incinerate.

## Important Safety Instructions

1. Read these instructions.
2. Keep these instructions.
3. Heed all warnings.
4. Follow all instructions.
5. Do not use this apparatus near water.
6. Clean only with a dry cloth.
7. Do not block any ventilation openings. Install in accordance with the manufacturer's instructions.
8. Do not install near any heat sources, such as radiators, heat registers, stoves, or other apparatus (including amplifiers) that produce heat.
9. Protect the power supply or cord from being walked on or pinched, particularly at plugs, convenience receptacles, and the point where they exit from the apparatus.
10. Only use attachments/accessories specified by the manufacturer.
11. Unplug this apparatus during lightning storms or when unused for long periods of time.
12. Refer all servicing to qualified service personnel. Servicing is required when the apparatus has been damaged in any way: such as power supply or cord is damaged; liquid has been spilled or objects have fallen into the apparatus; the apparatus has been exposed to rain or moisture, does not operate normally, or has been dropped.



This symbol means the product must not be discarded as household waste, and should be delivered to an appropriate collection facility for recycling. Proper disposal and recycling helps protect natural resources, human health and the environment. For more information on disposal and recycling of this product, contact your local municipality, disposal service, or the shop where you bought this product.

**Note:** This equipment has been tested and found to comply with the limits for a Class B digital device, pursuant to Part 15 of the FCC Rules. These limits are designed to provide reasonable protection against harmful interference in a residential installation. This equipment generates, uses, and can radiate radio frequency energy and, if not installed and used in accordance with the instructions, may cause harmful interference to radio communications. However, there is no guarantee that interference will not occur in a particular installation. If this equipment does cause harmful interference to radio or television reception, which can be determined by turning the equipment off and on, the user is encouraged to try to correct the interference by one or more of the following measures:

- Reorient or relocate the receiving antenna.
- Increase the separation between the equipment and receiver.
- Connect the equipment into an outlet on a circuit different from that to which the receiver is connected.
- Consult the dealer or an experienced radio/TV technician for help.

Changes or modifications not expressly approved by Bose Corporation could void the user's authority to operate this equipment.

This device complies with part 15 of the FCC Rules and Industry Canada license-exempt RSS standard(s). Operation is subject to the following two conditions: (1) This device may not cause harmful interference, and (2) this device must accept any interference received, including interference that may cause undesired operation.

This Class B digital apparatus complies with Canadian ICES-003.

CAN ICES-3 (B) / NMB-3 (B)

This device complies with FCC and Industry Canada RF radiation exposure limits set forth for general population. It must not be co-located or be operating in conjunction with any other antennas or transmitters.

This equipment complies with FCC/IC radiation exposure limits set forth for an uncontrolled environment. This equipment should be installed and operated with minimum distance 20cm between the radiator and your body.

Management Regulation for Low-power Radio-frequency Devices

Article XII

According to "Management Regulation for Low-power Radio-frequency Devices" without permission granted by the NCC, any company, enterprise, or user is not allowed to change frequency, enhance transmitting power or alter original characteristic as well as performance to an approved low power radio-frequency devices.

Article XIV

The low power radio-frequency devices shall not influence aircraft security and interfere legal communications; If found, the user shall cease operating immediately until no interference is achieved. The said legal communications means radio communications operated in compliance with the Telecommunications Act. The low power radio-frequency devices must be susceptible with the interference from legal communications or ISM radio wave radiated devices.

Names and Contents of Toxic or Hazardous Substances or Elements						
Part Name	Toxic or Hazardous Substances and Elements					
	Lead (Pb)	Mercury (Hg)	Cadmium (Cd)	Hexavalent (CR(VI))	Polybrominated Biphenyl (PBB)	Polybrominated diphenylether (PBDE)
PCBs	X	O	O	O	O	O
Metal parts	X	O	O	O	O	O
Plastic parts	O	O	O	O	O	O
Speakers	X	O	O	O	O	O
Cables	X	O	O	O	O	O

This table is prepared in accordance with the provisions of SJ/T 11364.  
 O: Indicates that said hazardous substance contained in all of the homogeneous materials for this part is below the limit requirement of GB/T 26572.  
 X: Indicates that said hazardous substance contained in at least one of the homogeneous materials used for this part is above the limit requirement of GB/T 26572.

**Please complete and retain for your records:**

Serial numbers can be found on the bottom of the soundbar and on the packaging for the remote control.

Remote serial number: \_\_\_\_\_

System serial number: \_\_\_\_\_

Purchase date: \_\_\_\_\_

We suggest you keep your receipt with this owner's guide.

**Date of manufacture:** The first bolded digit in the serial number indicates the year of manufacture; "5" is 2005 or 2015.

**China Importer:** Bose Electronics (Shanghai) Company Limited, Part C, Plan 9, No. 353 North Ruying Road, China (Shanghai) Pilot Free Trade Zone

**EU Importer:** Bose GP, Castleblayney Road, Carrickmacross, Ireland

**Taiwan Importer:** Bose Taiwan Branch, Room 905, 9F, Worldwide House, 131 Min Sheng East Rd, Section 3, Taipei, Taiwan, 105

The *Bluetooth*® word mark and logos are registered trademarks owned by Bluetooth SIG, Inc. and any use of such marks by Bose Corporation is under license.

Blu-ray Disc™ and Blu-ray™ are trademarks of the Blu-ray Disc Association.

 **DOLBY DIGITAL** Manufactured under license from Dolby Laboratories. Dolby and the double-D symbol are trademarks of Dolby Laboratories.

The terms HDMI and HDMI High-Definition Multimedia Interface, and the HDMI Logo are trademarks or registered trademarks of HDMI Licensing LLC in the United States and other countries.

©2015 Bose Corporation. No part of this work may be reproduced, modified, distributed, or otherwise used without prior written permission.

# Contents

---

## Introduction

About your Solo 15/10 series II TV sound system .....	5
System features.....	5
Unpacking.....	5

## Setting up the System

Placing the system.....	6
Cable options.....	6
Connecting your TV.....	6
Connecting the system .....	7
Option 1: Optical cable (preferred) .....	7
Option 2: Coaxial cable .....	7
Option 3: Analog cable .....	7
Connecting to power.....	7
Placing your TV on the system.....	8
Sample system placement .....	8
Turning off your TV speakers.....	8
Powering on the system.....	8
Confirming your TV speakers are off.....	8

## Using the System

Using the Solo 15 series II system universal remote .....	9
Programming the universal remote .....	10
Customizing the power button.....	10
Switching between sources .....	10
Function buttons.....	10
Using the Solo 10 series II system remote control .....	11
Switching between your TV and <i>Bluetooth</i> ® device .....	11
Optional Solo 15 series II system universal remote control .....	12
Programming a non-Bose remote control.....	12
Adjusting the volume.....	12
Adjusting the bass level.....	12
Resetting the bass level.....	12
Dialogue mode .....	12
Auto-wake.....	12

## **Bluetooth**®

Pairing a <i>Bluetooth</i> ® device .....	13
Connecting to a paired <i>Bluetooth</i> ® device.....	13
Switching between connected devices.....	13
Clearing the system's <i>Bluetooth</i> ® pairing list.....	13

## Getting System Information

System indicators.....	14
Status indicator .....	14
<i>Bluetooth</i> ® indicator .....	14

## Alternate Setup

No sound from a source(s) connected to your TV.....	15
No optical, coaxial or analog connector on your TV .....	15

## Care and Maintenance

Troubleshooting .....	18
Replacing the remote batteries .....	19
Solo 15 series II system remote control.....	19
Solo 10 series II system remote control .....	19
Cleaning.....	19
Customer service.....	19
Limited warranty .....	19
Technical Information.....	19

## About your Solo 15/10 series II TV sound system

The Solo 15/10 series II system comes in two configurations:

- The Solo 15 series II system has a metal grille and a programmable universal remote control.
- The Solo 10 series II system has a cloth grille and a remote control.

### System features

- Connects with just one audio cable for easy setup.
- Fits under most TVs 46" to 50" or can be placed on a shelf directly below TV.
- Programmable universal remote powers on/off your TV, cable/satellite box and system with the press of a single button (Solo 15 series II system).
- Stream music from *Bluetooth*® devices.
- Stores up to eight *Bluetooth* devices in its pairing list.
- Connects up to two *Bluetooth* devices for easy switching between devices.
- Delivers superb acoustic performance with an unobtrusive design.

## Unpacking

Carefully unpack the carton and confirm that the following parts are included:

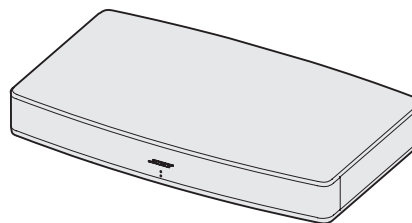

Solo 15/10 series II TV sound system

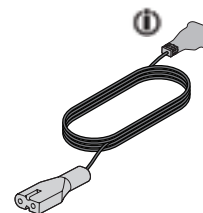

Power cord

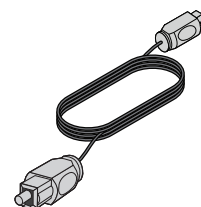

Optical cable

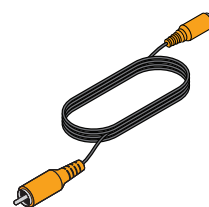

Coaxial cable  
(Europe only)

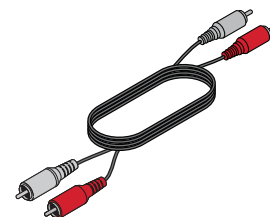

3.5 mm audio cable

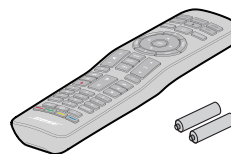

Solo 15 series II system  
universal remote  
(batteries provided)

OR



Solo 10 series II  
system remote  
(battery installed)

**i** May ship with multiple power cords. The appropriate power cord for your region is supplied.

**Note:** If part of the system is damaged, do not use it. Contact your authorized Bose® dealer or Bose customer service. Refer to the contact sheet in the carton.

# Setting up the System

## Placing the system

1. Move your TV so you can see the **Audio Out** panel.
2. Place the Solo 15/10 series II system where you had your TV.

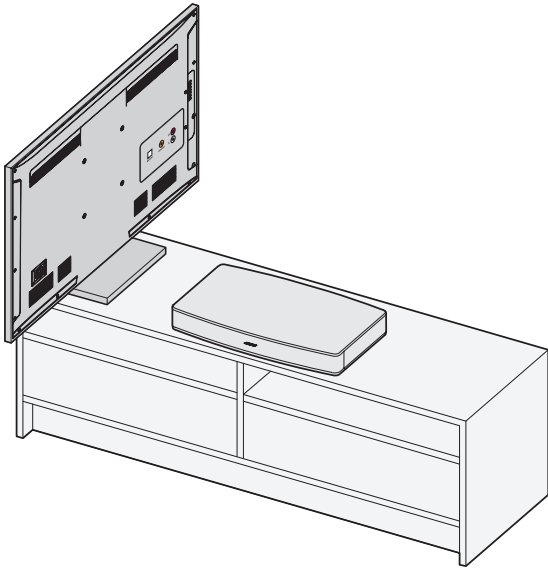

### Placement guidelines:

If placing the sound system in a cabinet or on a shelf, position the front of the system as close as possible to the front edge of the shelf for optimum audio performance.

### CAUTIONS:

- If placing the sound system backed up to a wall, make sure there is a space of at least 1" (2.5 cm) between the wall and the rear of the system.
- With any placement of this product, make sure the ventilation openings on the rear panel are not blocked.

## Cable options

Connect your TV to the system using one of the three cable options. The optical cable is the preferred method for connection.

**Tip:** If your TV does not have an optical, coaxial or analog connector, see page 15.

1. On the back of your TV, locate the **Audio OUT** (digital) connector panel.

**Note:** You must connect the audio cable through your Audio OUT connector panel.

Your TV's connector panel may not appear as shown. Look for the shape (optical) or color of the connector.

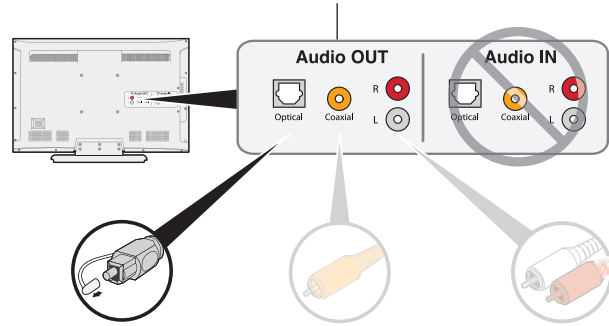

**Option 1:  
Optical (digital)**  
Preferred method for connection.

**Option 2:  
Coaxial (digital)**  
Use if no optical output is available.

**Option 3:  
Analog (stereo)**  
Use this connection if no optical or coaxial outputs are available.

2. Choose an audio cable.

## Connecting your TV

Insert one end of the audio cable into the correct **Audio OUT** (digital) connector on your TV.

**CAUTION:** If using an optical cable, remove the protective caps from both ends. Inserting the plug in the wrong orientation can damage the plug and/or the connector.

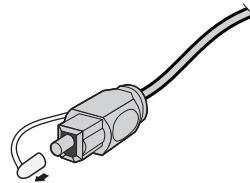

## Connecting the system

After connecting the audio cable to your TV, connect the other end to your system. Use only one audio cable.

### Option 1: Optical cable (preferred)

**CAUTION:** Ensure you have removed the protective cap from both ends of the optical cable. Inserting the plug in the wrong orientation can damage the plug and/or the connector.

1. Hold the optical cable's plug with the Bose logo facing up.
2. Align the plug with the **Optical** connector on the system and insert the plug carefully.

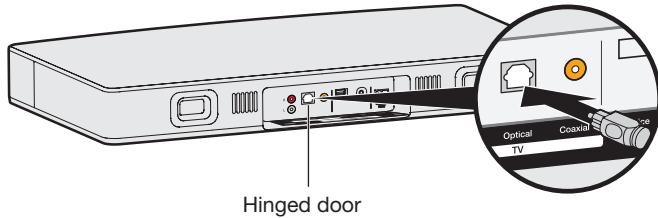

**Note:** The connector has a hinged door that swings inward when inserting the plug.

3. Firmly push the plug into the connector until you hear or feel a click.

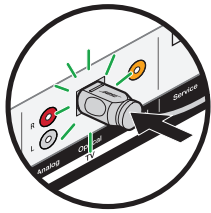

### Option 2: Coaxial cable

Insert the other end of the coaxial cable into the **Coaxial** connector on the system.

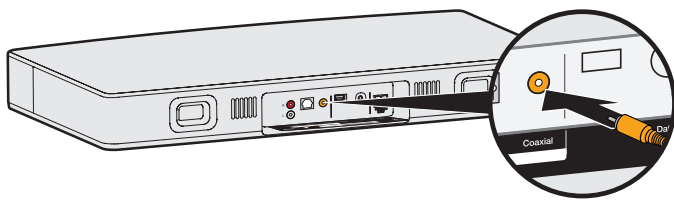

### Option 3: Analog cable

1. Insert the red plug into the **R** connector on the system.
2. Insert the white plug into the **L** connector on the system.

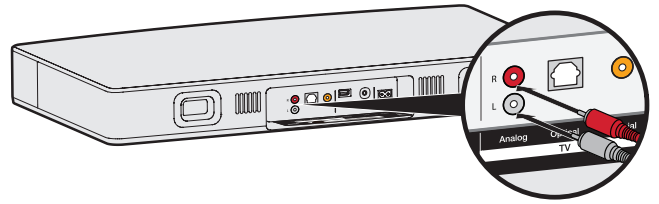

## Connecting to power

1. Plug one end of the power cord into the **Power** connector.
2. Plug the other end into a live AC power (mains) outlet.

The system emits a tone.

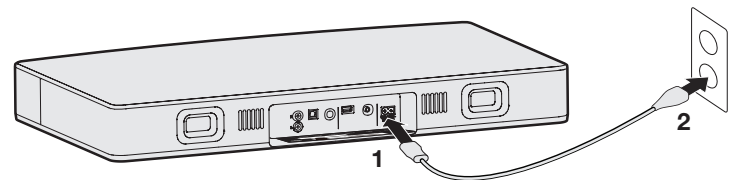

# Setting up the System

## Placing your TV on the system

Lift your TV and place it on top of the system. Follow these guidelines:

- The Bose Solo 15/10 series II system is designed to fit under TVs that weigh no more than 75 lbs (34 kg) and have bases no wider than 24" (61 cm), and no deeper than 12.25" (31 cm).
- The base of your TV should be centered on the top of the system and must not hang over any of its edges.
- If the TV base is too large to fit on top of the system, place the sound system in another location such as on an open shelf under the TV, but keep it close to your TV so the audio cable will reach. You can also mount your TV on the wall above the system.

### CAUTIONS:

- DO NOT place a CRT type TV on this system. It is not designed for use with this type of TV.
- Allowing the base of your TV to hang over any edge of this speaker system increases the risk of the TV tipping, which may result in injury.
- If your TV comes with an anti-tip device, install it according to the manufacturer's instructions and adjust the tether as instructed after placing the TV on top of the system. Installing an anti-tip device is recommended when using a TV with this product. If your TV did not come with an anti-tip device, you can get one from most retail TV suppliers.

### To avoid wireless interference:

- Keep other wireless equipment away from the system.
- Place the system outside of and away from metal cabinets, other audio/video components and direct heat sources.

## Sample system placement

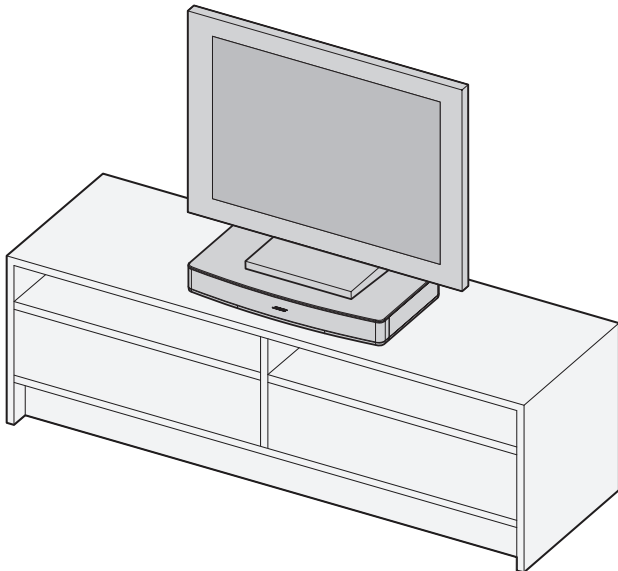

## Turning off your TV speakers

To avoid hearing distorted sound, turn off your TV speakers. Refer to your TV's owner's guide for more information.

## Powering on the system

1. Power on your TV.
2. If you are using a cable/satellite box or other secondary source, power on the source.
3. Press the Power button (⏻) on the remote control.  
The status indicator glows green.

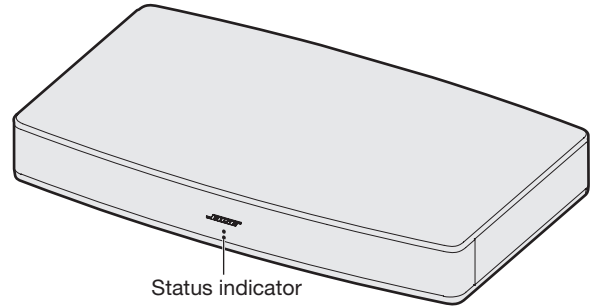

4. Check if sound is coming from the system.  
**Note:** If you do not hear sound coming from the system, see "Troubleshooting" on page 18.

## Confirming your TV speakers are off

1. Press the Mute button (🔇) on the remote.
2. Check that no sound is coming from your TV.  
**Note:** If you hear sound coming from your TV, see "Troubleshooting" on page 18.



## Using the Solo 15 series II system universal remote

Use the remote to control sources connected to the system, adjust the system volume, change channels, use playback functions and enable cable/satellite box functions.

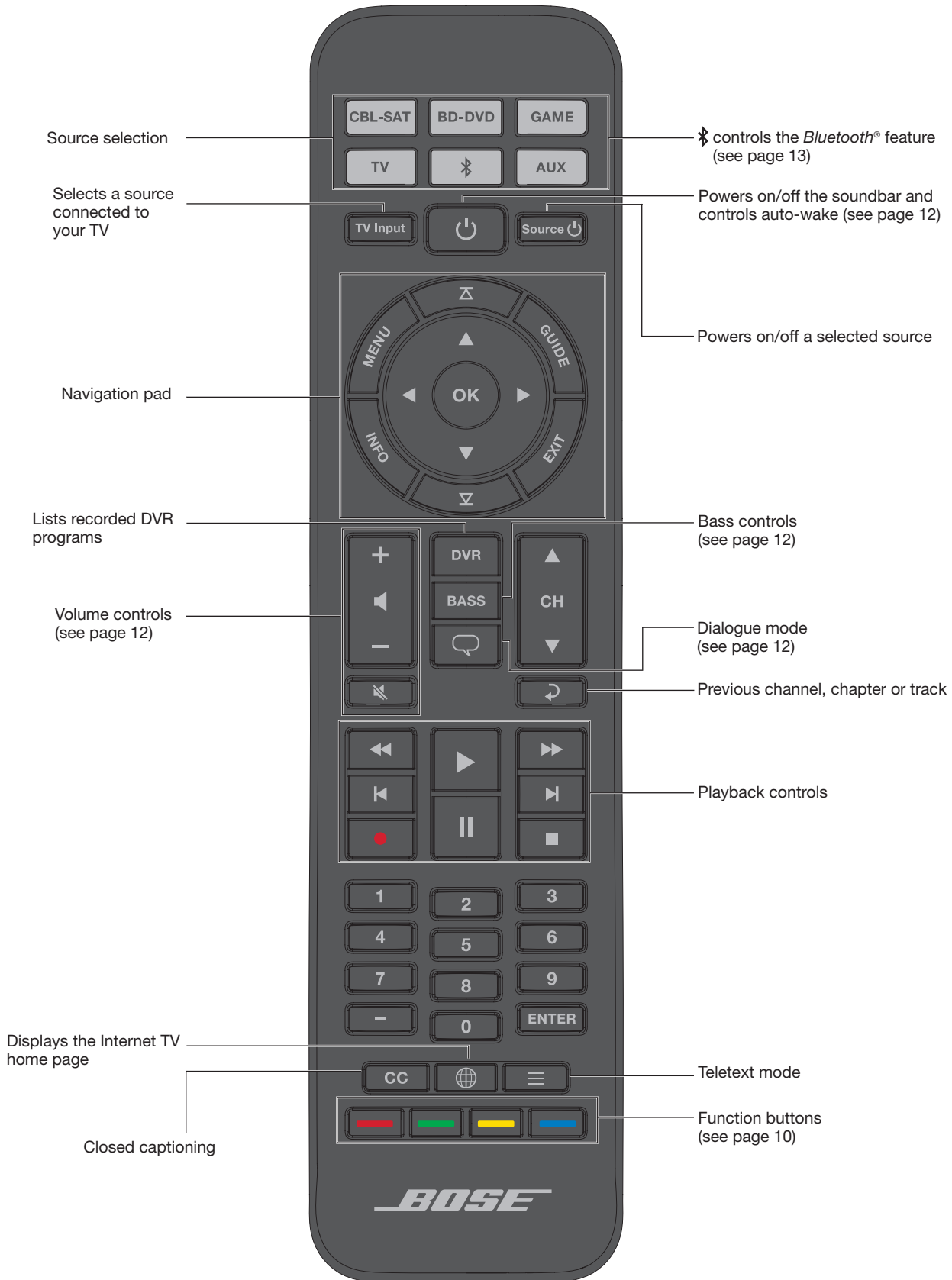

# Using the System

## Programming the universal remote

You can program the universal remote to control your source, such as a TV, DVD/Blu-ray Disc™ player, cable/satellite box, game system or DVR, by entering the code for your source's brand. There may be several codes for your source. You may need to perform this procedure multiple times to locate the correct code.

### Locate your source's code

1. Power on your source.
2. Locate the code for your source's brand in the Universal Remote Device Codes book (provided).

### Enter your source's code

1. On the remote control, press and hold the appropriate source button until all six source buttons glow, then release.



For example, to program your TV, press and hold  until all six source buttons glow, then release.

The appropriate source button continues to glow.

2. On the number keypad, enter the code for your source's brand and press + on the volume button.

### Test your source's code

1. Test your source for basic functions. Follow the instructions for your source:

- **TV:** press the channel buttons. Press . The settings menu appears. Press ◀ and ▶ to navigate.
- **Cable/satellite box:** press . The programming guide appears. Press ◀ and ▶ to navigate.
- **DVD or Blu-ray Disc™ player:** press . The settings menu appears. Press ◀ and ▶ to navigate.
- **Game system:** press ◀ and ▶ to navigate through your menu.

2. Based on your source's response to basic functions:

- **Remote responds accurately:** press  to exit programming and save your settings.
- **Remote does not respond or does not respond accurately:**
  - **If your source button glows:** press + on the volume button to move to the next code. Repeat steps 1-2 in "Test your source's code". You may need to repeat this procedure 30 or more times. If all six buttons blink three times, you have cycled through all codes for your source.
  - **If your source button is off:** your remote exited programming mode. Repeat steps 1-2 in "Enter your source's code" and steps 1-2 in "Test your source's code".

**Tip:** After you exit programming mode, press the appropriate source button to use your source.

**Note:** Your source may not be compatible with universal remote controls. Refer to your source's owner's guide for more information.

## Customizing the power button



You can customize  (power button) on your remote to power on/off your system, TV and cable/satellite box simultaneously.

1. Program your remote to control your TV and cable/satellite box (see "Programming the universal remote").
2. Press **CBL-SAT** and **TV** simultaneously and hold for ten seconds.

Both buttons flash three times.

## Resyncing your cable/satellite box and TV

After customizing the power button, your cable/satellite box and TV may become out of sync and not power on/off simultaneously. Use the following steps to resync the system.

1. Press the source button for the source that is out of sync.
  2. Press **Source**  to power on/off the source.
  3. Press .
- Your sources power on/off simultaneously.

## Switching between sources

You can switch from one source to another by pressing the appropriate source button on the remote. For information on connecting to a paired *Bluetooth*® device, see page 13.

**Note:** Before you begin, ensure you have correctly programmed your sources.

1. Press the button for the source you want to control.  
The source button glows.
2. Press **Source** .
3. Press **TV Input** and select the correct input on your TV.

## Function buttons

The red, green, yellow and blue buttons on the remote control correspond with the color-coded function buttons on your cable/satellite box or teletext functions.

- **Cable/satellite box functions:** refer to your cable/satellite box's owner's guide.
- **Teletext functions:** correspond with color-coded page numbers, headings or shortcuts on a teletext display.

## Using the Solo 10 series II system remote control

Use the remote to power on/off the system, adjust the volume and bass, use dialogue mode and control the *Bluetooth*® feature.

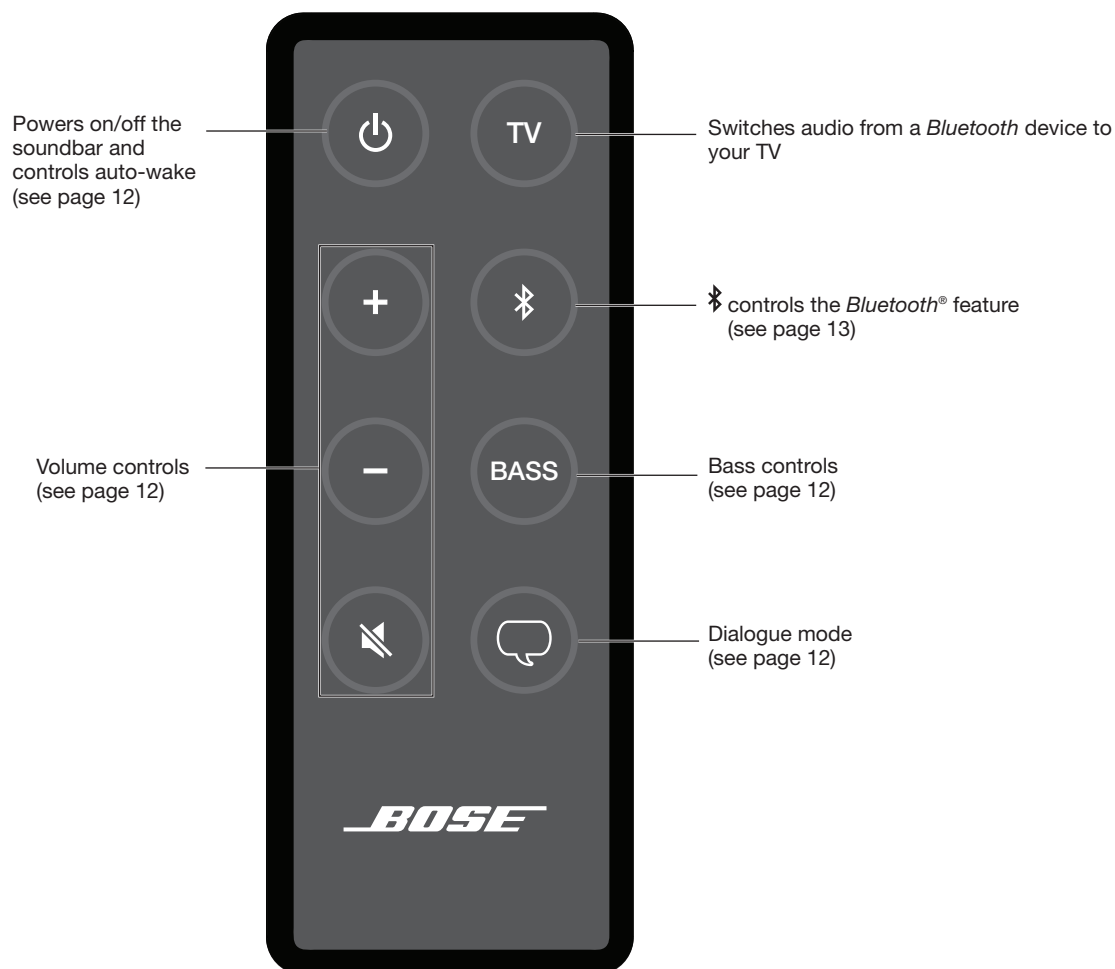

### Switching between your TV and *Bluetooth*® device

You can switch between your TV and *Bluetooth* device(s) by pressing the appropriate source button on your remote control.

To switch to your TV, press the TV button (TV).

To switch to your *Bluetooth* device(s), press the *Bluetooth* button (📶).

For more information on streaming music from *Bluetooth* devices, see page 13.

## Using the System

---

### Optional Solo 15 series II system universal remote control

---

Bose offers the Solo 15 series II system universal remote control for separate purchase. Contact Bose Corporation or your local dealer for more information. Refer to the contact sheet in the carton.

### Programming a non-Bose remote control

---

You can program a non-Bose remote control, such as your cable/satellite box remote, to control the system. Refer to your non-Bose remote control's owner's guide or cable/satellite website for instructions.

Once programmed, the non-Bose remote performs basic functions such as power on/off and volume.

### Adjusting the volume

---

On the remote control:

- Press + to increase the volume.
- Press – to decrease the volume.
- Press  to mute or unmute the audio.

**Note:** If you hear sound coming from your TV, see “Troubleshooting” on page 18.

### Adjusting the bass level

---

1. Press the Bass button (BASS).

The status indicator blinks white three times.

2. On the remote control:

- Press + to increase the bass.
- Press – to decrease the bass.

3. Press the Bass button (BASS).

The status indicator blinks white three times and the system saves your settings.

**Note:** For optimal sound quality for dialogue-only programs, such as news and talk shows, see “Dialogue mode”.

### Resetting the bass level

On the remote control, press and hold BASS for five seconds to reset the bass level to original factory settings.

### Dialogue mode

---

Dialogue mode provides optimal sound quality for dialogue-only programs, such as news and talk shows, by decreasing the system's bass settings.

On the remote control, press the dialogue button () to toggle between dialogue mode and your default audio settings.

The status indicator glows amber when dialogue mode is enabled.

### Auto-wake

---

You can set the system to power on whenever a sound signal is received.

**Note:** The system powers off after 60 minutes of inactivity.

On the remote control, press and hold  for five seconds to toggle between auto-wake and default power settings.

The status indicator glows dim amber when the system is off and auto-wake is enabled.

## Pairing a Bluetooth® device

Bluetooth® wireless technology enables you to stream music from Bluetooth smartphones, tablets, computers or other audio devices to the system.

Before you can stream music from a Bluetooth device, you must pair your device with the system.

1. On the remote control, press and hold  until the Bluetooth indicator blinks blue.

Make sure the Bluetooth indicator blinks blue before you pair your device.

2. On your Bluetooth device, turn on the Bluetooth feature.

**Tip:** The Bluetooth feature is usually found in Settings. A gear icon (⚙️) often represents Settings on the Home screen.

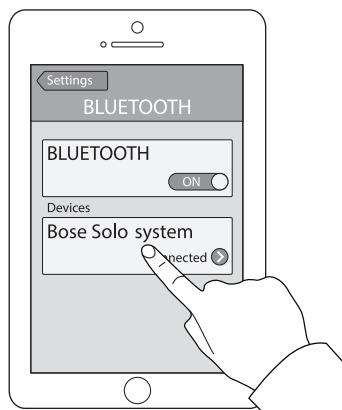

3. Select **Bose Solo system** from your device list.

Once paired, **Bose Solo system** appears connected in the device list. The system emits a tone and the Bluetooth indicator glows white.

4. On your Bluetooth device, play music to stream to the system.

### If you cannot pair your device

You may need to clear the system's Bluetooth pairing list (see "Clearing the system's Bluetooth pairing list"). After you clear the list, try pairing again.

See "Troubleshooting" on page 18 for more information.

## Connecting to a paired Bluetooth® device

You can stream audio from a Bluetooth® device to the system.

**Note:** If there are multiple devices stored in the system's pairing list, it may take a minute or two for the paired device to connect. The system's Bluetooth indicator shows connection status (see page 14).

1. On the remote control, press .

The system connects to the last two devices that streamed to your system.

2. On the device, play music.

### If you cannot stream audio from a paired device

The system may have lost connection to the device. Check the system's Bluetooth indicator. If the paired device is out of range of the system, move the device within range.

## Switching between connected devices

The system supports multi-point connectivity, which allows you to seamlessly switch playing music between connected devices.

The last two devices that streamed to the system remain connected. During playback, you can pause audio on the streaming device, and then play music from another connected device.

1. Pause music from the streaming device.
2. On another connected device, play music.
3. Repeat steps 1 and 2 to switch between connected devices.

## Clearing the system's Bluetooth® pairing list

When you pair a Bluetooth® device to the system, the connection is stored in the system's pairing list. You may need to clear the pairing list if you cannot connect to a device. Once you clear the list, you need to pair the device again.

1. Press and hold  for 10 seconds, until the Bluetooth® indicator blinks blue.
2. On your mobile device, delete **Bose Solo system** from the Bluetooth menu.

The system emits a tone and is ready to pair a device (see "Pairing a Bluetooth® device").

# Getting System Information

## System indicators

The status and *Bluetooth*® indicators on the front of the system provide information on system activity.

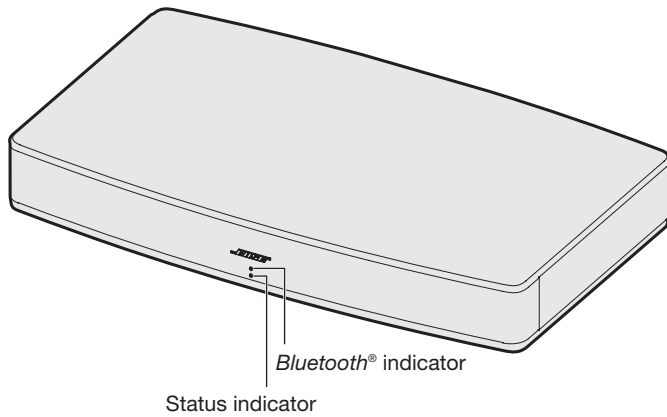

### Status indicator

Indicator activity	System state
Off	System off (standby)
Green	Solid: System is on Blinking: System is muted
Amber	Dim: Standby, auto-wake is enabled Solid: Dialogue mode Blinking: Dialogue mode, system is muted
Red	System error: Call Bose Customer Service. Refer to the contact sheet in the carton.

### *Bluetooth*® indicator

Indicator activity	System state
Blue	Blinking: Ready to pair
White	Blinking: Connecting Solid: Connected

You may need to use an alternate setup method for the following reasons:

- No sound from a source(s) connected to your TV
- No optical, coaxial or analog connector on your TV

## No sound from a source(s) connected to your TV

Some TVs do not deliver sound from connected sources to the system. Use an alternate setup method to directly connect your source(s) to the system.

Problem	What to do
No sound from a source connected to your TV	Connect your source to the system using one of the three cable options. (See page 16.)
No sound from two sources connected to your TV	Connect your sources to the system using Option 1 or Option 2. (See page 16.)

## No optical, coaxial or analog connector on your TV

Some TVs do not have optical, coaxial or analog connectors. Use an alternate setup method to connect your TV to the system.

Problem	What to do
TV only has a headphones connector	Connect your TV using a 3.5 mm stereo cable (not provided). (See page 17.)
TV has no audio outputs	Use the audio outputs on another source, such as a cable/satellite box to connect to the system. (See page 16.)

# Alternate Setup

## Connecting a source to the system

If you do not get sound from a source, such as a DVD/Blu-ray Disc™ player, cable/satellite box, game system or DVR connected to your TV, connect it to the system.

**CAUTION:** If using an optical cable, remove the protective caps from both ends. Inserting the plug in the wrong orientation can damage the plug and/or the connector.

1. On the back of your cable/satellite box, locate the **Audio Out** (digital) connector panel.

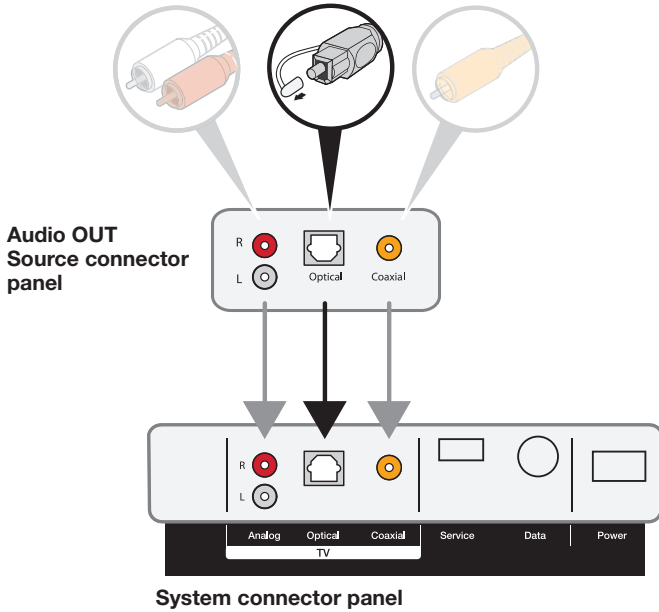

2. Choose an audio cable.
  3. Connect the audio cable from your cable/satellite box's **Audio Out** (digital) connector panel to the system.
- Note:** Do not disconnect your source's video cable, such as an HDMI™ cable, from your TV.

## Connecting two sources to the system

If you do not get sound from any sources, such as a DVD/Blu-ray Disc™ player, cable/satellite box, game system or DVR, connected to your TV, connect it to the system. Use only one audio cable for each source.

1. On the back of each source, locate the **Audio Out** (digital) connector panel.
2. Choose a separate audio cable for each source using either Option 1 or Option 2 (see page 17).  
**Note:** You MUST use either Option 1 or Option 2. Do not use the coaxial cable and optical cable at the same time.
3. Separately connect the chosen audio cable from each source's **Audio Out** (digital) connector panel to the system.  
**Note:** Do not disconnect your source's video cable, such as an HDMI™ cable, from your TV.

### Option 1

This figure shows two source connections using an optical cable and analog cable.

**CAUTION:** If using an optical cable, remove the protective caps from both ends. Inserting the plug in the wrong orientation can damage the plug and/or the connector.

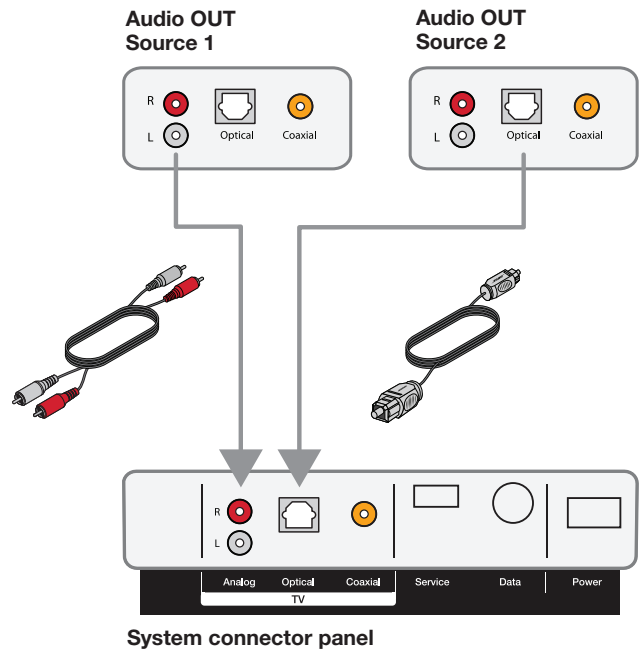



**Option 2**

This figure shows two source connections using a coaxial cable and analog cable.

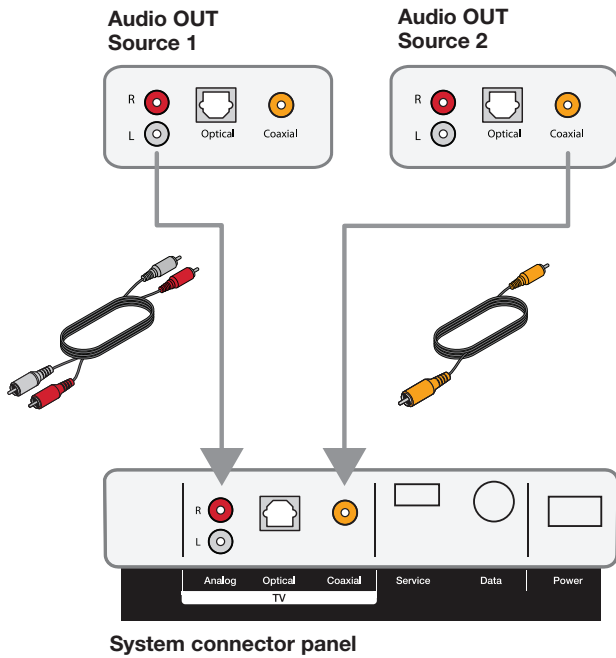

**Using two sources connected to the system**

Power off sources when not in use. In order for one source to deliver audio to the system, your other source must be off.

**Connecting a TV headphones connector to the system**

If your TV only has a headphones connector, use a 3.5 mm to RCA stereo cable (not provided) to connect to the system.

1. Insert the stereo plug into the TV headphones connector.
2. Insert the red plug into the **R** connector on the system.
3. Insert the white plug into the **L** connector on the system.
4. Ensure your TV speakers are on. Refer to your TV's owner's guide for more information.
5. To ensure optimal volume control from the system,
  - Set your TV's volume to 75 percent of maximum.
  - Next, set the volume level of the system using the remote control.

**Audio OUT  
TV headphones connector panel  
(or other variable audio output)**

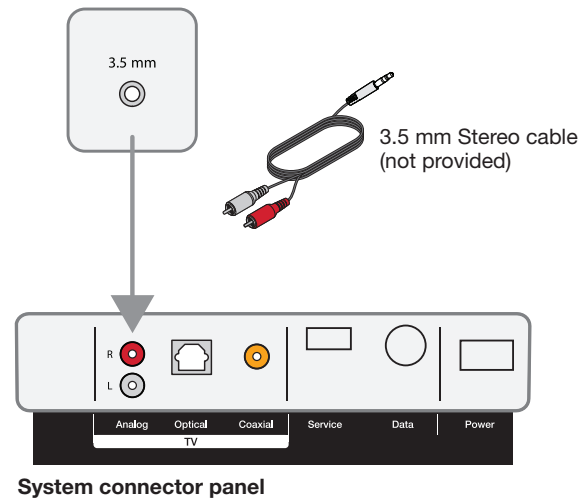

## Troubleshooting

Problem	What to do
No power	<ul style="list-style-type: none"> <li>Secure both ends of the power cord.</li> <li>Plug the power cord into a live AC (mains) outlet.</li> <li>Unplug the power cord for at least one minute and reconnect.</li> </ul>
No audio	<ul style="list-style-type: none"> <li>Unmute the system.</li> <li>Increase the volume.</li> <li>Plug the audio cable into a connector on your TV labelled <b>Audio Output</b> or <b>Audio OUT</b>, not Audio Input or Audio IN.</li> <li>Use only one audio cable.</li> <li>Secure all cable connections and ensure they are correct.</li> <li>Select the correct TV input.</li> <li>Enable your TV's audio output and select the correct setting, such as such as <b>Stereo</b> or <b>5.1 Channel Audio</b>. Refer to your TV's owner's guide for more information.</li> <li>Use alternate setup (see page 15).</li> <li>If connecting to two sources: <ul style="list-style-type: none"> <li>Power off the other source.</li> <li>Ensure that you are not using an optical cable and coaxial cable.</li> </ul> </li> <li>If the system is connected to a TV output labelled VARIABLE (VAR), power off your TV speakers, set your TV volume to 75 percent of maximum and unmute your TV.</li> <li>If connecting through a TV headphones output, increase your TV volume to the maximum limit.</li> <li>Unplug the power cord for at least one minute and reconnect.</li> </ul>
Cannot play <i>Bluetooth</i> <sup>®</sup> audio	<ul style="list-style-type: none"> <li>On the system: <ul style="list-style-type: none"> <li>Pair a device (see page 13).</li> <li>Clear the system's pairing list (see page 13).</li> <li>Try pairing a different device.</li> </ul> </li> <li>On your <i>Bluetooth</i> device: <ul style="list-style-type: none"> <li>Turn off and on the <i>Bluetooth</i> feature.</li> <li>Remove the system from the <i>Bluetooth</i> menu. Pair again.</li> <li>Use a different music source.</li> <li>Check your <i>Bluetooth</i> device for compatibility. Refer to your <i>Bluetooth</i> device's owner's guide.</li> </ul> </li> <li>Increase the volume on the system, your mobile device and music source.</li> <li>Ensure you are using the correct device.</li> <li>If multiple <i>Bluetooth</i> devices are connected, pause your streaming device first.</li> <li>Disconnect other <i>Bluetooth</i> devices when not in use.</li> <li>See "No audio" or "Distorted Audio".</li> </ul>
Distorted audio	<ul style="list-style-type: none"> <li>Secure cable connections on the system and TV (or other connected sources).</li> <li>If the system is connected to a TV output labelled VARIABLE (VAR), reduce the TV volume.</li> <li>Use alternate setup (see page 15).</li> <li>Unplug the power cord for at least one minute and reconnect.</li> </ul>
Remote control is inconsistent or does not work	<ul style="list-style-type: none"> <li>Check the batteries to see if they are installed properly or if they need to be replaced (see page 19).</li> <li>Point the remote control directly at the system.</li> <li>Check that the status indicator flashes when you press the remote volume or mute button.</li> <li>Unplug the power cord for at least one minute and reconnect.</li> </ul>
Sound is coming from the TV	<ul style="list-style-type: none"> <li>Turn off your TV speakers (see page 8).</li> <li>Mute or decrease the volume your TV.</li> </ul>
Status indicator is red	<ul style="list-style-type: none"> <li>System error: Call Bose Customer Service. Refer to the contact sheet in the carton.</li> </ul>

## Replacing the remote batteries

### Solo 15 series II system remote control

Replace both batteries when the remote control stops operating or its range seems reduced. Use Alkaline batteries.

1. Slide open the battery compartment cover on the back of the remote.
2. Remove both batteries.  
Dispose of the batteries according to the regulations in your area.
3. Insert two AA (IEC-LR6) 1.5V batteries or the equivalent. Match the + and – symbols on the batteries with the + and – markings inside the compartment.
4. Slide the battery compartment cover back into place.

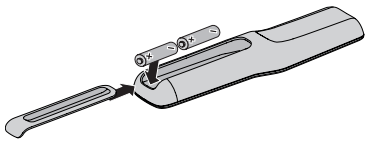

### Solo 10 series II system remote control

Replace the battery when the remote control stops operating or its range seems reduced. Use a lithium battery.

1. Using a coin, turn the battery cover slightly left.

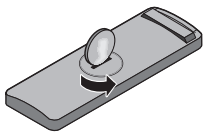

2. Remove the cover and insert the new battery (CR2032 or DL2032) flat side up, with the plus (+) symbol in view.



3. Reseat the cover and turn it right to lock into place.

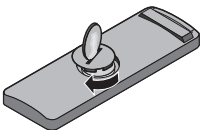

**WARNING:** Do not ingest battery, chemical burn hazard. The remote control supplied with this product contains a coin/button cell battery. If the coin/button cell battery is swallowed it can cause severe internal burns in just two hours and can lead to death. Keep new and used batteries away from children. If the battery compartment does not close securely, stop using the product and keep it away from children. If you think the battery may have been swallowed or placed inside any part of the body, seek immediate medical attention. The coin/button cell battery may explode or cause a fire or chemical burn if incorrectly replaced or mishandled. Do not recharge, disassemble, heat above 212°F (100°C) or incinerate. Replace only with an agency approved (ex. UL) CR2032 or DL2032 3-volt lithium battery. Dispose of used batteries promptly.

## Cleaning

- Clean the surface of the system with a soft, dry cloth.
- Do not use any sprays near the system. Do not use any solvents, chemicals, or cleaning solutions containing alcohol, ammonia or abrasives.
- Do not allow liquids to spill into any openings.

## Customer service

For additional help, contact Bose Customer Service. Refer to the contact sheet in the carton.

## Limited warranty

Your system is covered by a limited warranty. Details of the limited warranty are provided on the product registration card in the carton. Please refer to the product registration card for instructions on how to register. Failure to register will not affect your limited warranty rights.

The warranty information provided with this product does not apply in Australia or New Zealand. See our website at [www.bose.com.au/warranty](http://www.bose.com.au/warranty) or [www.bose.co.nz/warranty](http://www.bose.co.nz/warranty) for details of the Australia and New Zealand warranty.

## Technical Information

### Power rating

100-240V ~ 50/60 Hz 50W

# Instrucciones importantes de seguridad

## Lea atentamente esta guía del usuario y consérvela para consultarla en el futuro.



El símbolo de relámpago con punta de flecha dentro de un triángulo equilátero alerta al usuario acerca de la presencia de voltaje peligroso no aislado dentro de la carcasa del sistema, que puede ser de una magnitud suficiente para constituir un riesgo de descarga eléctrica.



El signo de exclamación dentro de un triángulo equilátero, tal como está marcado en el sistema, tiene como propósito alertar al usuario sobre la presencia de instrucciones operativas y de mantenimiento importantes en la guía del usuario.



### ADVERTENCIAS:

- Para reducir el riesgo de incendio o descarga eléctrica, no exponga este producto a la lluvia ni a la humedad.
- No exponga el aparato a goteos o salpicaduras, no coloque encima ni cerca del aparato objetos llenos de líquido como jarrones. Al igual que con los productos electrónicos, tenga cuidado de no derramar líquidos en ninguna pieza del producto. La exposición a líquidos puede crear una falla o un peligro de incendio.
- No coloque sobre el producto, o en su proximidad fuentes de llamas al descubierto, como velas encendidas.
- No permita que los niños empujen, muevan o trepen a una pantalla A/V. Puede resultar en la caída de la pantalla, que puede producir lesiones o hasta la muerte. Para mayor seguridad y estabilidad, asegure la pantalla usando un dispositivo antivuelco adecuado.
- Nunca coloque el equipo en una ubicación inestable. El equipo se puede caer, resultando en serias lesiones personales o hasta la muerte. Muchas de las lesiones, especialmente a los niños, se pueden evitar tomando precauciones como por ejemplo:
  - Usar gabinetes o pedestales recomendados por el fabricante del equipo.
  - Usar solo muebles que puedan soportar de forma segura el equipo.
  - Asegurar que el equipo no sobresalga del mueble en el que se apoya.
  - No colocar el equipo en lugares altos (por ejemplo, armarios o estanterías) sin sujetar de forma segura el mueble y el equipo.
  - No colocar el equipo sobre paño u otros materiales colocados entre el equipo y el mueble en el que se apoya.
  - Informar a los niños sobre el peligro de trepar a muebles para llegar al equipo o a los controles.
- Si no está seguro de cómo montar este equipo de forma segura, contacte a un instalador profesional.



### ADVERTENCIAS:

- **Control remoto del sistema Solo 10 serie II:** No ingerir la batería, ya que existe peligro de quemadura química. El control remoto suministrado con este producto contiene una batería de celda tipo moneda/botón. Si se traga la batería de celda tipo botón puede provocar quemaduras internas graves en solo 2 horas y puede producir la muerte. Mantenga las baterías nuevas y usadas lejos de los niños. Si el compartimiento de la batería no cierra bien, deje de usar el producto y manténgalo alejado de los niños. Si cree que alguien se ha tragado o insertado la batería en cualquier parte del cuerpo busque atención médica de inmediato. La batería de tipo moneda/botón puede explotar o provocar un incendio o una quemadura química si se la vuelve a colocar o se la manipula de manera incorrecta. No recargue, desarme ni caliente por encima de 100 °C (212 °F), ni incinere. Reemplace solo con una batería aprobada autorizada (por ejemplo, UL) batería de litio de 3 voltios CR2032 o DL2032. Deseche inmediatamente las baterías usadas.
- **Control remoto del sistema Solo 15 serie II:** No desarme, abra o destruya el paquete o la celda de baterías. No exponga las baterías o un paquete de baterías al calor o fuego. Evite almacenar en la luz directa del sol. No haga un corto circuito en la batería. No almacene las baterías de forma peligrosa en una caja o cajón donde pueda entrar en corto circuito con otra batería o con objetos metálicos. No retire la batería de su envase original hasta que se use. No someta las baterías a choque mecánico. En el caso de que la batería presente una fuga, no permita que el líquido entre en contacto con la piel o los ojos. Si se ha hecho contacto, lave el área afectada con abundante agua y busque asistencia médica. Observe las marcas positivo (+) y negativo (-) en la batería y equipo y colóquelas correctamente. No use un paquete de baterías o de celda que no esté diseñado para usar con el equipo. Mantenga las baterías alejadas de los niños. Busque atención médica inmediatamente si alguien se ha tragado una batería. Siempre compre la batería correcta para el equipo. Mantenga las baterías limpias y secas. Limpie las terminales de la batería con un paño limpio y seco si se ensucian. Use la batería solo para la aplicación para la que se indica. Cuando sea posible, quite la batería del equipo cuando no se usa. Solo use baterías alcalinas AA (IEC LR06).



**PRECAUCIÓN:** No realice alteraciones no autorizadas al producto; al hacerlo puede comprometer la seguridad, el cumplimiento de las normas, el rendimiento del sistema y puede invalidar la garantía.



**ADVERTENCIA:** Este producto contiene material magnético. Póngase en contacto con su médico si tiene preguntas acerca de si esto podría afectar el funcionamiento de un dispositivo médico implantable.



**ADVERTENCIA:** Contiene piezas pequeñas que pueden representar un riesgo de asfixia. No es indicado para niños de menos de tres años de edad.

### NOTAS:

- La etiqueta del producto se encuentra en la parte inferior del producto.
- Si se utiliza la clavija de conexión de red o el acoplador del artefacto como el dispositivo de desconexión, dicho dispositivo de desconexión deberá permanecer listo para funcionar.
- Este producto se debe utilizar en interiores. No está diseñado ni probado para su uso al aire libre, en vehículos recreacionales o en embarcaciones.



Por la presente, Bose Corporation declara que este producto cumple con los requisitos esenciales y con otras cláusulas relevantes de la Directiva 1999/5/EC y con todos los demás requisitos de directivas correspondientes de la UE. La declaración de conformidad completa se puede encontrar en [www.Bose.com/compliance](http://www.Bose.com/compliance)



**Deseche correctamente las baterías usadas,** cumpliendo con las reglamentaciones locales. No incinere.

## Instrucciones importantes de seguridad

1. Lea estas instrucciones.
2. Conserve estas instrucciones.
3. Tenga en cuenta las advertencias.
4. Siga todas las instrucciones.
5. No use este aparato cerca del agua.
6. Límpielo solamente con un paño seco.
7. No bloquee ninguna abertura de ventilación. Realice la instalación conforme a las instrucciones del fabricante.
8. No lo instale cerca de fuentes de calor como radiadores, rejillas de calefacción, estufas u otros aparatos (incluidos amplificadores) que emanen calor.
9. Proteja la fuente o el cable de corriente de forma que nadie lo pise o lo perforo, especialmente en enchufes, receptáculos de tomas múltiples y en el punto donde salen del dispositivo.
10. Use solamente los accesorios especificados por el fabricante.
11. Desenchufe este aparato durante tormentas eléctricas o cuando no lo utilice durante períodos de tiempo prolongados.
12. Derive todas las tareas de servicio a personal de servicio calificado. Se requieren tareas de servicio cuando el aparato se haya dañado de alguna manera, por ejemplo si se dañó el cable o la fuente de alimentación, si se derramó líquido o si cayeron objetos dentro del aparato, el aparato estuvo expuesto a la lluvia o la humedad, no funciona normalmente, o se ha caído.



Este símbolo significa que el producto no debe desecharse como residuo doméstico y que debe entregarse a un centro de recolección apropiado para reciclaje. La eliminación y el reciclado adecuados ayudan a proteger los recursos naturales, la salud de las personas y el medioambiente. Para obtener más información sobre la eliminación y el reciclado de este producto, póngase en contacto con su municipio, el servicio de gestión de residuos o el comercio donde haya comprado este producto.

**Nota:** Este equipo ha sido sometido a prueba y se ha comprobado que cumple con los límites de un dispositivo digital Clase B, conforme a la Parte 15 de las reglas de la FCC. Estos límites están diseñados para ofrecer una protección razonable contra la interferencia perjudicial en una instalación domiciliar. Este equipo genera, usa y puede irradiar energía de radiofrecuencia y, si no se instala y se usa conforme a las instrucciones, puede causar una interferencia perjudicial a las comunicaciones de radio. Sin embargo, no se garantiza que no se produzca interferencia en una instalación en particular. Si este equipo causa interferencia perjudicial para la recepción de radio o televisión, que se puede determinar al apagar y encender el equipo, se le aconseja al usuario intentar corregir la interferencia mediante una o más de las siguientes medidas:

- Reoriente o reubique la antena receptora.
- Aumente la separación entre el equipo y el receptor.
- Conecte el equipo a una salida eléctrica en un circuito diferente al que está conectado el receptor.
- Consulte con el distribuidor o con un técnico en radio o televisión experimentado para obtener ayuda.

Los cambios o las modificaciones no aprobadas expresamente por Bose Corporation podrían invalidar la autoridad del usuario para operar el equipo.

Este dispositivo cumple con la parte 15 de las reglas de la FCC y con las normas RSS sin licencia de la industria canadiense. Su utilización está sujeta a las siguientes dos condiciones: (1) Este dispositivo no debe provocar interferencias dañinas y (2) Este dispositivo debe aceptar cualquier interferencia recibida, incluidas interferencias que puedan provocar un funcionamiento no deseado.

Este aparato digital Clase B cumple con las normas canadienses ICES-003.

CAN ICES-3 (B) / NMB-3 (B)

Este dispositivo cumple con los límites de exposición a la radiación de RF de la FCC y de la Industry Canada establecidos para la población en general. No se lo debe cobicar ni operar conjuntamente con ninguna otra antena o transmisor.

Este equipo cumple con los límites de exposición a la radiación establecidos para un ambiente no controlado. Este equipo debe instalarse y operarse a una distancia mínima de 20 cm entre el radiador y su cuerpo.

Regulación de administración para dispositivos de radiofrecuencia de bajo consumo  
Artículo XII

Según la "Regulación de administración para dispositivos de radiofrecuencia de bajo consumo" sin el permiso concedido por la NCC, cualquier empresa, compañía o usuario no puede cambiar la frecuencia, mejorar la potencia de transmisión ni alterar las características originales así como el desempeño de los dispositivos de radiofrecuencia de bajo consumo.

Artículo XIV

Los dispositivos de radiofrecuencia de bajo consumo no pueden influir en la seguridad aérea ni interferir comunicaciones legales; Si se descubre, el usuario deberá dejar de usar el dispositivo inmediatamente hasta que cese la interferencia. Dichas comunicaciones legales comprenden las comunicaciones de radio operadas en cumplimiento con la Ley de telecomunicaciones. Los dispositivos de radiofrecuencia de bajo consumo deben aceptar la interferencia de comunicaciones legales o dispositivos que emiten ondas de radio ISM.

## Complete y conserve para su registro:

Los números de serie se pueden encontrar en la parte inferior de la barra de sonido y en la caja del control remoto.

Número de serie de control remoto \_\_\_\_\_

Número de serie del sistema \_\_\_\_\_

Fecha de compra: \_\_\_\_\_

Le sugerimos que guarde el recibo con esta guía del usuario

**Fecha de fabricación:** El primer dígito en negritas del número de serie indica el año de fabricación; "5" es 2005 ó 2015.

**Importador en China:** Bose Electronics (Shanghai) Company Limited, Part C, Plan 9, No. 353 North Ruying Road, China (Shanghái) Pilot Free Trade Zone

**Importador en UE:** Bose GP, Castleblayney Road, Carrickmacross County, Monaghan, Irlanda

**Importador en Taiwán:** Bose Taiwan Branch, Room 905, 9F, Worldwide House, 131 Min Sheng East Rd, Section 3, Taipei, Taiwán, 105

La marca y los logotipos de *Bluetooth*® son marcas comerciales registradas propiedad de Bluetooth SIG Inc. y cualquier uso de dichas marcas por parte de Bose Corporation se encuentra bajo licencia.

Blu-ray Disc™ y Blu-ray™ son marcas comerciales de Blu-ray Disc Association.

 **DOLBY DIGITAL** Fabricado con licencia de Dolby Laboratories. Dolby y el símbolo de las dos D son marcas comerciales de Dolby Laboratories.

Los términos HDMI y HDMI High-Definition Multimedia Interface y el logotipo HDMI son marcas comerciales o marcas comerciales registradas de HDMI Licensing LLC en los Estados Unidos y otros países.

©2015 Bose Corporation. No se puede reproducir, modificar, distribuir, o usar de otra manera ninguna parte de este trabajo sin previo consentimiento por escrito.

Nombres y contenidos de las sustancias o elementos tóxicos o peligrosos						
Nombre de parte	Sustancias y elementos tóxicos o peligrosos					
	Plomo (pb)	Mercurio (Hg)	Cadmio (Cd)	Hexavalente	Bifenilo polibromado (PBB)	Difeniléter polibromado (PBDE)
PCB	X	0	0	0	0	0
Partes metálicas	X	0	0	0	0	0
Partes plásticas	0	0	0	0	0	0
Altavoces	X	0	0	0	0	0
Cables	X	0	0	0	0	0

Esta tabla se preparó conforme a las cláusulas de SJ/T 11364.  
 O: Indica que dicha sustancia peligrosa que está presente en todos los materiales homogéneos para esta parte es inferior al requisito de límite en GB/T 26572.  
 X: Indica que dicha sustancia peligrosa que está presente en al menos uno de los materiales homogéneos utilizados para esta parte se encuentra por encima del requisito de límite en GB/T 26572.

# Contenido

## Introducción

Acerca del sistema de audio para TV Solo 15/10 serie II .....	5
Características del sistema .....	5
Desembalar .....	5

## Instalación del sistema

Colocación del sistema .....	6
Opciones de cables .....	6
Conectar la TV .....	6
Conexión del sistema .....	7
Opción 1: Cable óptico (Preferido) .....	7
Opción 2: Cable coaxial .....	7
Opción 3: Cable analógico .....	7
Conexión a la fuente de alimentación .....	7
Colocar la TV sobre el sistema .....	8
Ejemplo de ubicación del sistema .....	8
Apagar los altavoces de la TV .....	8
Encendido del sistema .....	8
Confirmar que los altavoces de la TV están apagados .....	8

## Uso del sistema

Uso del control remoto universal del sistema Solo 15 serie II .....	9
Programación del control remoto universal .....	10
Personalizar el botón de encendido .....	10
Cambiar de una fuente a otra .....	10
Botones de funciones .....	10
Uso del control remoto del sistema Solo 10 serie II .....	11
Cambiar entre la TV y un dispositivo <i>Bluetooth</i> ® .....	11
Control remoto universal opcional del sistema Solo 15 serie II .....	12
Programación de un control remoto que no sea de Bose .....	12
Ajuste del volumen .....	12
Ajuste del nivel de los bajos .....	12
Restablecer el nivel de los bajos .....	12
Modo de diálogo .....	12
Activación automática .....	12

## *Bluetooth*®

Emparejamiento de un dispositivo <i>Bluetooth</i> ® .....	13
Conexión a un dispositivo <i>Bluetooth</i> ® emparejado .....	13
Cambiar entre dispositivos conectados .....	13
Borrado de la lista de dispositivos conectados a <i>Bluetooth</i> ® .....	13

## Obtención de información del sistema

Indicadores del sistema .....	14
Indicador de estado .....	14
Indicador de <i>Bluetooth</i> ® .....	14

## Configuración alternativa

No hay sonido proveniente de las fuentes conectadas a la TV .....	15
No hay un conector óptico, coaxial o analógico en la TV .....	15

## Cuidado y mantenimiento

Solución de problemas .....	18
Reemplazar las baterías del control remoto .....	19
Control remoto del sistema Solo 15 serie II .....	19
Control remoto del sistema Solo 10 serie II .....	19
Limpieza .....	19
Servicio de atención al cliente .....	19
Garantía limitada .....	19
Información técnica .....	19

## Acerca del sistema de audio para TV Solo 15/10 serie II

El sistema Solo 15/10 serie II cuenta con dos configuraciones:

- El sistema Solo 15 serie II tiene una rejilla metálica y un control remoto universal programable.
- El sistema Solo 10 serie II tiene una rejilla de tela y un control remoto.

### Características del sistema

- Se conecta con un solo cable de audio para una fácil configuración.
- Cabe debajo de la mayoría de las TV de 46" a 50" o se puede colocar sobre un estante directamente debajo de la TV.
- El control remoto universal programable enciende/apaga la TV, el sistema de cable/satélite y el sistema con solo presionar un botón (Sistema Solo 15 serie II).
- Transmite música desde dispositivos *Bluetooth*<sup>®</sup>.
- Guarda hasta ocho dispositivos *Bluetooth* en la lista de dispositivos conectados.
- Conecta hasta dos dispositivos *Bluetooth*, lo que permite cambiar fácilmente entre dispositivos.
- Brinda un desempeño acústico superior con un diseño discreto.

## Desembalar

Desembale cuidadosamente la caja y confirme que estén incluidas las siguientes partes:

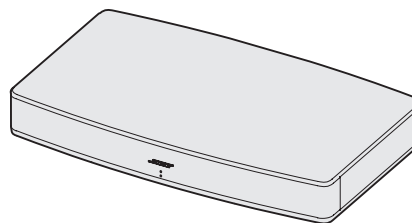

Sistema de audio para TV Solo 15/10 serie II

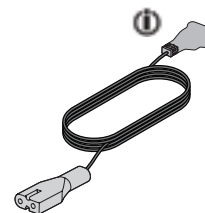

Cable de corriente

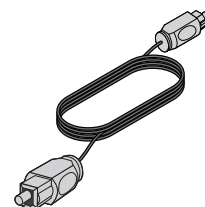

Cable óptico

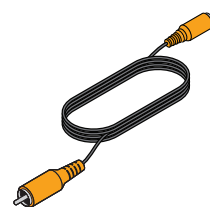

Cable coaxial  
(Solo Europa)

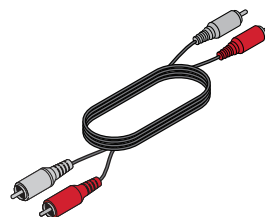

Cable de audio de 3,5 mm

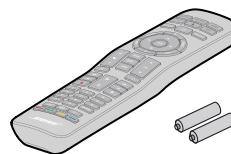

Control remoto universal  
del sistema Solo 15 serie II  
(baterías suministradas)



Control remoto del  
sistema Solo 10 serie II  
(batería instalada)

**i** Puede entregarse con múltiples cables de corriente de CA. Se suministra el cable de corriente adecuado para su región.

**Nota:** Si parte del sistema está dañado, no lo use. Comuníquese con un representante autorizado de Bose<sup>®</sup> o al Servicio de atención al cliente de Bose. Remítase a la hoja de contacto que se encuentra en la caja.

# Instalación del sistema

## Colocación del sistema

1. Mueva la TV para que pueda ver el panel de **Audio Out**.
2. Coloque el sistema Solo 15/10 serie II donde estaba la TV.

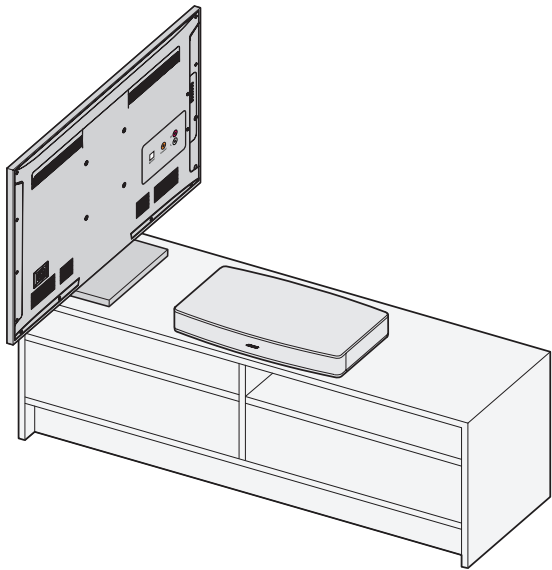

### Pautas de colocación:

Si coloca el sistema de audio en un gabinete o en un estante, posicione la parte delantera de sistema lo más cerca posible al borde delantero del estante para obtener un óptimo rendimiento de audio.

### PRECAUCIONES:

- Si coloca el sistema de audio contra la pared, asegúrese de que haya un espacio de al menos 2,5 cm (1") entre la pared y la parte posterior del sistema.
- Independientemente de donde coloque este producto, asegúrese de que las aberturas de ventilación en el panel posterior no estén bloqueadas.

## Opciones de cables

Conecte la TV al sistema usando una de las tres opciones de cable. El cable óptico es el método preferido de conexión.

**Consejo:** Si la TV no tiene un conector óptico, analógico o coaxial, vea la página 15.

1. En la parte posterior de la TV, busque el panel de conectores **Audio OUT** (digital).

**Nota:** Debe conectar el cable de audio en el panel de conectores Audio OUT.

Es posible que el panel de conectores de la TV aparezca como se muestra. Observe la forma (óptico) o el color del conector.

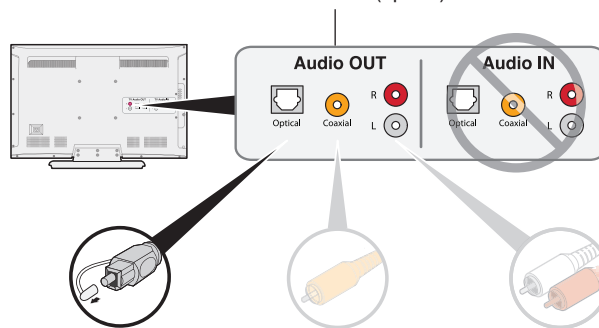

**Opción 1:  
Óptico (digital)**  
Método preferido de conexión.

**Opción 2:  
Coaxial (digital)**  
Use si no hay una salida óptica disponible.

**Opción 3:  
Analógico (estéreo)**  
Use esta conexión si no hay salidas ópticas o coaxiales disponibles.

2. Elija un cable de audio.

## Conectar la TV

Enchufe un extremo del cable de audio al conector **Audio OUT** (digital) correcto de la TV.

**PRECAUCIÓN:** Si usa un cable óptico, quite los protectores de ambos extremos. Si inserta el enchufe con una orientación incorrecta, se puede dañar el enchufe y/o el conector.

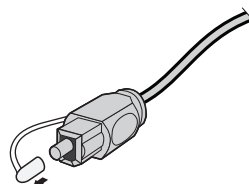



## Conexión del sistema

Después de conectar el cable de audio a la TV, conecte el otro extremo al sistema. Use solo un cable de audio.

### Opción 1: Cable óptico (Preferido)

**PRECAUCIÓN:** Verifique que haya quitado el protector de ambos extremos del cable óptico. Si inserta el enchufe con una orientación incorrecta, se puede dañar el enchufe y/o el conector.

1. Sujete el enchufe del cable óptico con el logotipo de Bose mirando hacia arriba.
2. Alinee el enchufe con el conector **Optical** del sistema e inserte el enchufe con cuidado.

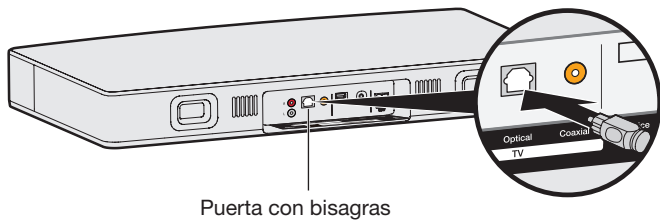

**Nota:** El conector tiene una puerta con bisagras que se desplaza cuando inserta el enchufe.

3. Empuje firmemente el enchufe en el conector hasta que escuche o sienta que hace clic.

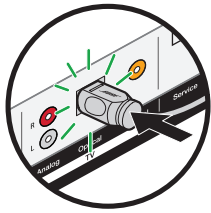

### Opción 2: Cable coaxial

Inserte el otro extremo del cable coaxial al conector **Coaxial** del sistema.

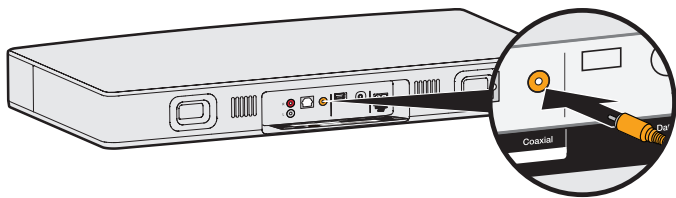

### Opción 3: Cable analógico

1. Inserte el enchufe rojo en el conector **R** del sistema.
2. Inserte el enchufe blanco en el conector **L** del sistema.

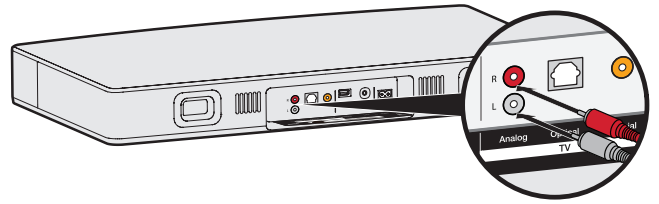

## Conexión a la fuente de alimentación

1. Enchufe un extremo del cable de corriente al conector **Power**.
2. Enchufe el otro extremo a una salida viva de CA (red eléctrica). El sistema emite un sonido.

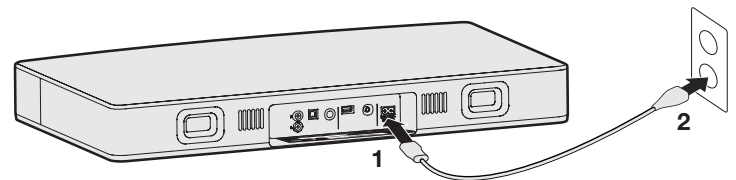

## Instalación del sistema

### Colocar la TV sobre el sistema

Levante la TV y colóquela sobre el sistema. Siga estas pautas:

- El sistema Bose Solo 15/10 serie II está diseñado para colocarse debajo de aparatos de TV con un peso no mayor de 34 kg (75 lbs) con bases con un ancho no mayor a 61 cm (24") y un largo no mayor de 31 cm (12,25").
- Se debe centrar la base de la TV sobre el sistema y no debe quedar suspendida de ningún borde.
- Si la base de la TV es demasiado grande para colocar sobre el sistema, coloque el sistema de audio en otra ubicación, por ejemplo sobre un estante abierto debajo de la TV, pero cerca de la TV para poder conectar el cable de audio. También puede montar la TV en la pared sobre el sistema.

#### PRECAUCIONES:

- NO coloque una TV de tipo CRT encima de este sistema. No está diseñado para usar con este tipo de TV.
- Si se permite que la base de la TV quede suspendida de cualquiera de los bordes de este sistema de altavoces, aumentará el riesgo de caída del televisor, lo que puede provocar lesiones.
- Si el aparato de TV cuenta con un dispositivo antivuelco, instálelo siguiendo las instrucciones del fabricante y ajuste la correa según las instrucciones después de colocar la TV sobre el sistema. Se recomienda instalar un dispositivo antivuelco cuando usa una TV con este producto. Si la TV no cuenta con un dispositivo antivuelco, puede obtener uno en la mayoría de los negocios de venta de aparatos de TV.

#### Para evitar interferencia inalámbrica:

- Mantenga el sistema alejado de cualquier equipo inalámbrico.
- Coloque el sistema alejado de gabinetes metálicos, de otros componentes de audio/video y de fuentes de calor directo.

#### Ejemplo de ubicación del sistema

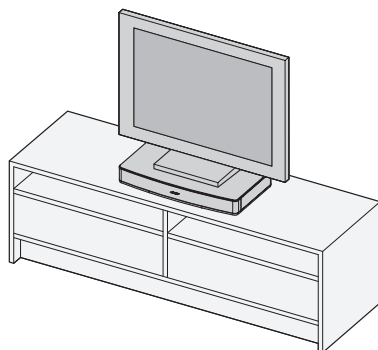

### Apagar los altavoces de la TV

Para evitar un sonido distorsionado, apague los altavoces de la TV.

Consulte la guía del usuario de la TV para obtener más información.

### Encendido del sistema

1. Encienda la TV.
2. Si usa un sistema de cable/satélite u otra fuente secundaria, encienda la fuente.
3. Presione el botón de encendido (⏻) en el control remoto.  
El indicador de estado parpadea de color verde.

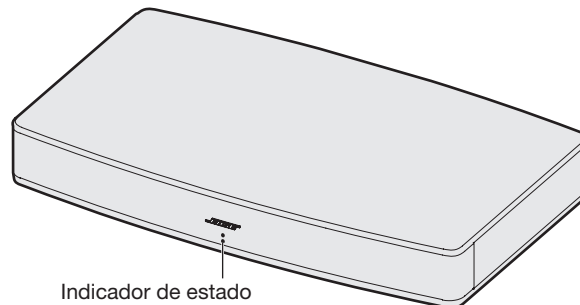

4. Verifique si el sonido proviene del sistema.

**Nota:** Si no oye sonido del sistema, vea "Solución de problemas" en la página 18.

### Confirmar que los altavoces de la TV están apagados

1. Presione el botón Silenciar (🔇) en el control remoto.
2. Verifique que la TV no emite sonido.

**Nota:** Si oye sonido proveniente de la TV, vea "Solución de problemas" en la página 18.

## Uso del control remoto universal del sistema Solo 15 serie II

Use el control remoto para controlar las fuentes conectadas al sistema, ajustar el volumen del sistema, cambiar de canal, usar las funciones de reproducción y activar las funciones del sistema de cable/satélite.

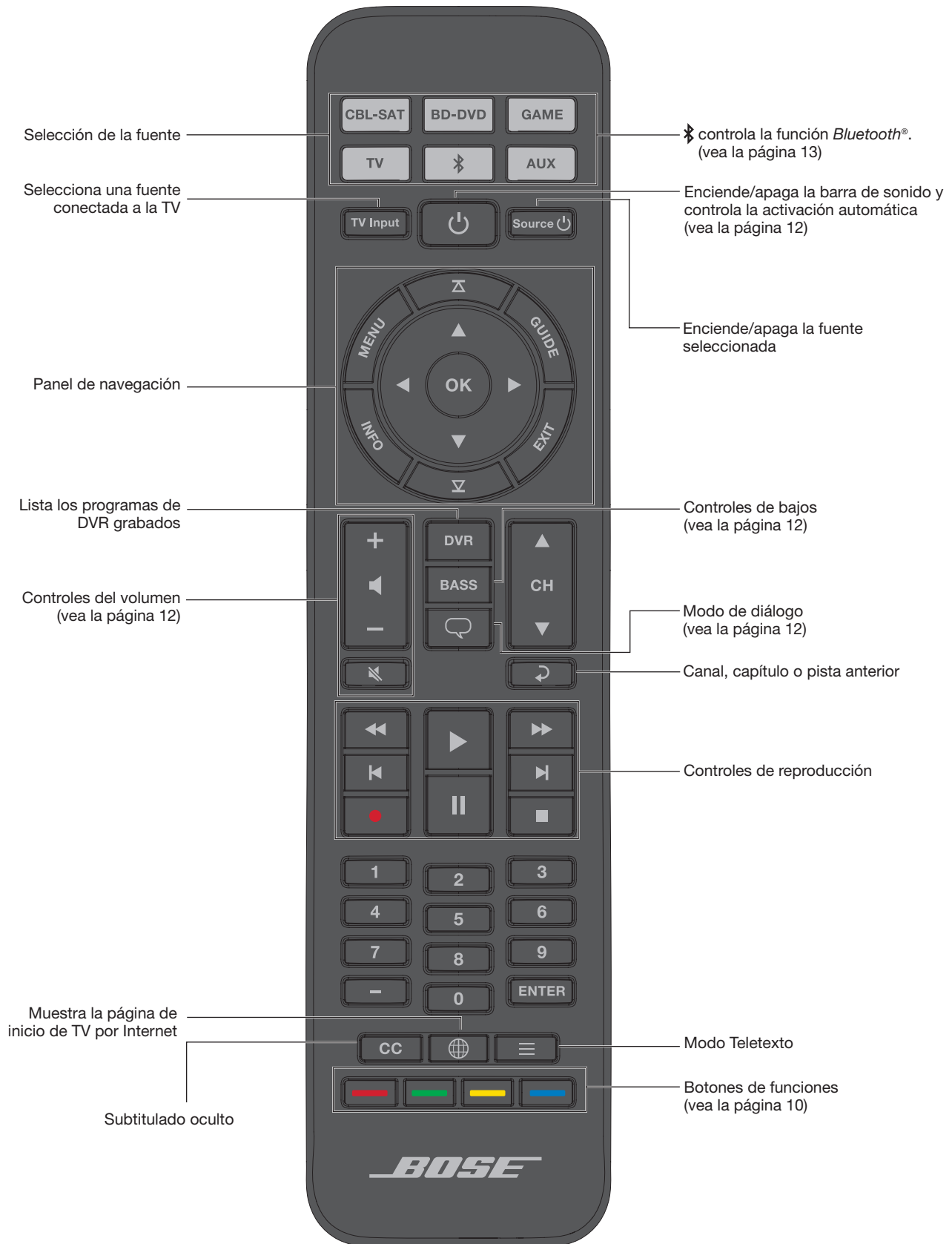

# Uso del sistema

## Programación del control remoto universal

Puede programar el control remoto universal para controlar la fuente, como una TV, reproductor de DVD/Blu-ray Disc™, sistema de cable/satélite, sistema de videojuegos o DVR, escribiendo el código de la marca de la fuente. Puede haber varios códigos para la fuente. Es posible que necesite realizar este procedimiento varias veces para encontrar el código correcto.

### Identificación del código de la fuente

1. Encienda la fuente.
2. Identifique el código de la marca de la fuente en el libro Códigos de dispositivo del control remoto universal (suministrado).

### Ingreso del código de la fuente





1. En el control remoto, mantenga presionado el botón de la fuente correspondiente y no lo suelte hasta que se iluminen los seis botones de fuente.

Por ejemplo, para programar la TV, mantenga presionado  hasta que se iluminen los seis botones, luego suéltelo.

El botón de la fuente correspondiente sigue iluminado.

2. En el teclado numérico, introduzca el código de la marca de la fuente y presione + en el botón de volumen.

### Prueba del código de la fuente

1. Pruebe las funciones básicas de la fuente. Siga las instrucciones de la fuente:
  - **TV:** Presione los botones de los canales. Presione . Aparece el menú de configuración. Presione ◀ y ▶ para desplazarse.
  - **Sistema de cable/satélite:** Presione . Aparece la guía de programación. Presione ◀ y ▶ para desplazarse.
  - **Reproductor de DVD o Blu-ray Disc™:** Presione . Aparece el menú de configuración. Presione ◀ y ▶ para desplazarse.
  - **Sistema de videojuegos:** Presione ◀ y ▶ para desplazarse por el menú.
2. Según la respuesta de la fuente a las funciones básicas:
  - **El control remoto responde correctamente:** Presione  para salir de la programación y guardar la configuración.
  - **El control remoto no responde o no responde correctamente:**
    - **Si el botón de la fuente se ilumina:** Presione + en el botón del volumen para ir al siguiente código. Repita los pasos 1-2 en "Prueba del código de la fuente". Es posible que necesite repetir este procedimiento 30 veces o más. Si los seis botones parpadean tres veces, significa que ya probó todos los códigos de la fuente.
    - **Si el botón de la fuente está apagado:** El control remoto salió del modo de programación. Repita los pasos 1-2 en "Ingreso del código de la fuente" y los pasos 1-2 en "Prueba del código de la fuente".

**Consejo:** Después de salir del modo de programación, presione el botón de la fuente adecuada para usar la fuente.

**Nota:** Es posible que la fuente no sea compatible con controles remotos universales. Consulte la guía del usuario de la fuente para obtener más información.

## Personalizar el botón de encendido



Puede personalizar  (botón de encendido) en el control remoto para encender/apagar el sistema, la TV y el sistema de cable/satélite simultáneamente.

1. Programe el control remoto para controlar la TV y el sistema de cable/satélite (vea "Programación del control remoto universal").
2. Mantenga presionado **CBL-SAT** y **TV** simultáneamente durante diez segundos.

Los dos botones parpadean tres veces.

## Resincronizar el sistema de cable/satélite y la TV

Después de personalizar el botón de encendido, es posible que el sistema de cable/satélite y la TV se desincronicen y no se enciendan/apaguen simultáneamente. Use los siguientes pasos para volver a sincronizar el sistema.

1. Presione el botón de la fuente que está desincronizada.
2. Presione **Source** .
3. Presione .

Las fuentes se encienden/apagan simultáneamente.

## Cambiar de una fuente a otra

Puede cambiar de una fuente a otra presionando el botón de la fuente correspondiente en el control remoto. Para más información sobre la conexión a un dispositivo *Bluetooth*® emparejado, vea la página 13.

**Nota:** Antes de comenzar, verifique que haya programado correctamente las fuentes.

1. Presione el botón de la fuente que quiere controlar. El botón de la fuente se ilumina.
2. Presione **Source** .
3. Presione **TV Input** y seleccione la entrada correcta en la TV.

## Botones de funciones

Los botones rojo, verde, amarillo y azul en el control remoto corresponden a los botones de función de colores de las funciones del sistema de cable/satélite o teletexto.

- Funciones del sistema de cable/satélite: Consulte la guía del usuario de su sistema de cable/satélite.
- Funciones de teletexto: Corresponden a los códigos de colores de los números de página, a los titulares o a los resúmenes del teletexto.

## Uso del control remoto del sistema Solo 10 serie II

Use el control remoto para encender/apagar el sistema, ajustar el volumen y los bajos, usar el modo de diálogo y controlar la función *Bluetooth*.

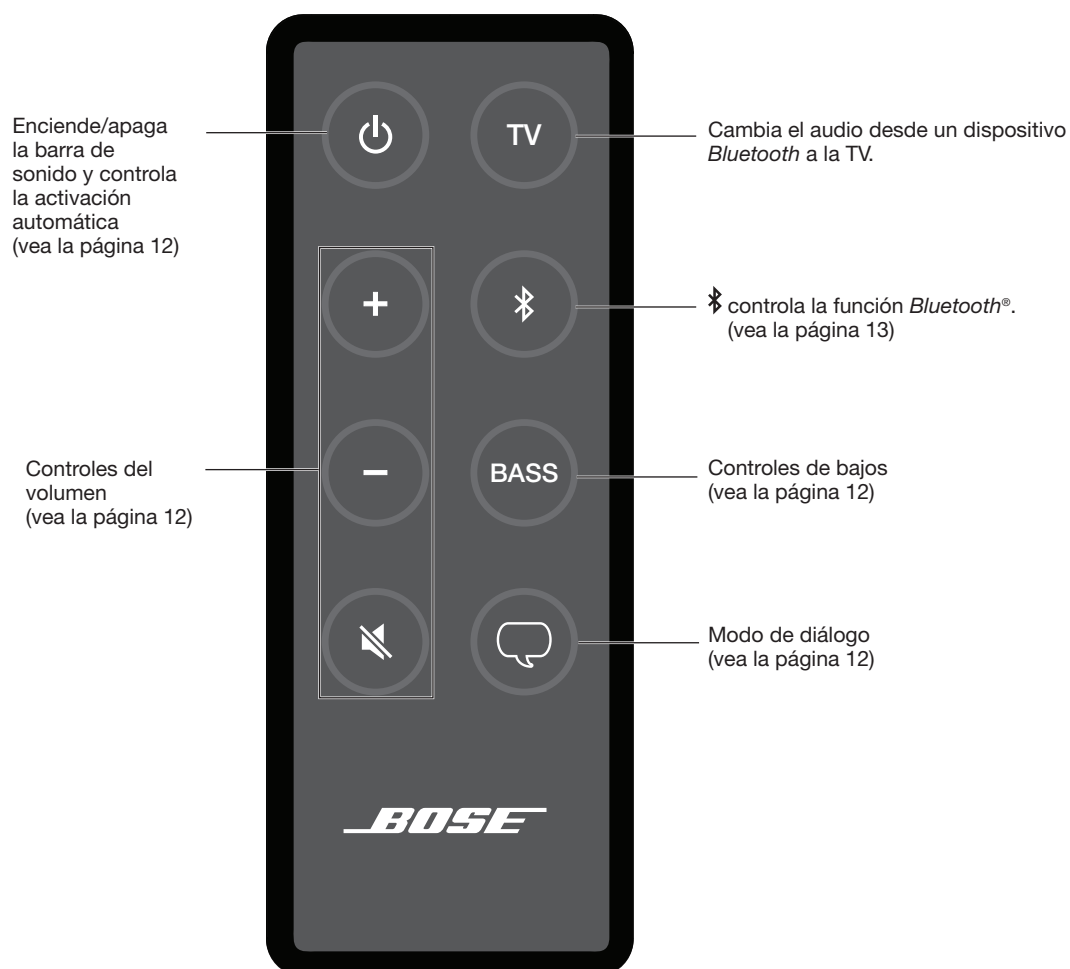

### Cambiar entre la TV y un dispositivo *Bluetooth*®

Puede cambiar entre la TV y dispositivos *Bluetooth* presionando el botón de la fuente correspondiente en el control remoto.

Para cambiar a la TV, presione el botón de TV ( TV )

Para cambiar a los dispositivos *Bluetooth*, presione el botón de *Bluetooth* (  ).

Para más información sobre la transmisión de música desde dispositivos *Bluetooth*, vea la página 13.

## Uso del sistema

---

### Control remoto universal opcional del sistema Solo 15 serie II

---

Bose ofrece la opción de adquirir por separado el control remoto universal del sistema Solo 15 serie II. Contacte a Bose Corporation o a su distribuidor local para más información. Remítase a la hoja de contacto que se encuentra en la caja.

### Programación de un control remoto que no sea de Bose

---

Puede programar un control remoto que no sea de Bose para controlar el sistema, por ejemplo un control remoto de un sistema de cable/satélite. Consulte la guía del usuario o el sitio web del control remoto del sistema de cable/satélite para obtener las instrucciones.

Una vez programado, el control remoto brinda las funciones básicas como encender/apagar y volumen.

### Ajuste del volumen

---

En el control remoto:

- Presione + para aumentar el volumen.
- Presione – para disminuir el volumen.
- Presione  para silenciar o restaurar el audio.

**Nota:** Si oye sonido proveniente de la TV, vea “Solución de problemas” en la página 18.

### Ajuste del nivel de los bajos

---

1. Presione el botón de Bajos ( BASS ).

El indicador de estado parpadea de color blanco tres veces.

2. En el control remoto:

- Presione + para aumentar el nivel de bajos.
- Presione – para disminuir el nivel de bajos.

3. Presione el botón de Bajos ( BASS ).

El indicador de estado parpadea de color blanco tres veces y el sistema guarda la configuración.

**Nota:** Para una óptima calidad del sonido para programas con solo diálogos, por ejemplo noticieros y programas de entrevistas, vea “Modo de diálogo”.

### Restablecer el nivel de los bajos

En el control remoto, mantenga presionado BASS durante cinco segundos para restablecer el nivel de los bajos a la configuración original.

### Modo de diálogo

---

El Modo de diálogo ofrece una calidad óptima de sonido para programas con solo diálogos, por ejemplo noticieros y programas de entrevistas, al disminuir la configuración de los bajos del sistema.

En el control remoto, presione el botón de diálogo (  ) para cambiar entre Modo de diálogo y la configuración predeterminada de audio.

El indicador de estado se ilumina de color ámbar cuando se activa el Modo de diálogo.

### Activación automática

---

Puede configurar el sistema para que se encienda cuando recibe una señal de audio.

**Nota:** El sistema se apaga después de 60 minutos de inactividad.

En el control remoto, mantenga presionado  durante cinco segundos para cambiar entre la activación automática y la configuración predeterminada de encendido.

El indicador de estado se ilumina de color ámbar tenue cuando el sistema está apagado y la función de activación automática está activada.

## Emparejamiento de un dispositivo Bluetooth®

La tecnología inalámbrica *Bluetooth*® le permite transmitir música al sistema desde teléfonos inteligentes, tabletas, computadoras u otros dispositivos de audio *Bluetooth*.

Antes de que pueda transmitir música desde un dispositivo *Bluetooth*, debe emparejar el dispositivo con el sistema.

1. En el control remoto, mantenga presionado  hasta que el indicador de *Bluetooth* parpadea de color azul.

Asegúrese de que el indicador de *Bluetooth* parpadea de color azul antes de emparejar el dispositivo.

2. En el dispositivo *Bluetooth*, active la función *Bluetooth*.

**Consejo:** Generalmente, la función *Bluetooth* se encuentra en el menú Configuración. Un icono de engranaje (  ) a menudo representa la Configuración en la pantalla de Inicio.

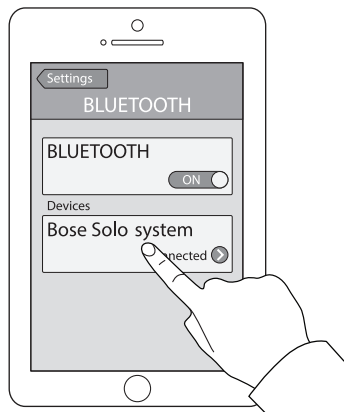

3. Seleccione el sistema **Bose Solo** de la lista de dispositivos.

Una vez que se empareja, el sistema **Bose Solo** aparece conectado en la lista de dispositivos. El sistema emite un sonido y el indicador de *Bluetooth* se ilumina de color blanco.

4. En el dispositivo *Bluetooth*, reproduzca música para transmitir al sistema.

### Si no puede emparejar el dispositivo

Es posible que necesite borrar la lista de dispositivos *Bluetooth* emparejados (vea “Borrado de la lista de dispositivos conectados a Bluetooth®”). Después de borrar la lista, intente emparejar el dispositivo otra vez.

Vea “Solución de problemas” en la página 18 para obtener más información.

## Conexión a un dispositivo Bluetooth® emparejado

Puede transmitir audio desde un dispositivo *Bluetooth*® al sistema.

**Nota:** Si hay múltiples dispositivos guardados en la lista de dispositivos conectados del sistema, puede tardar unos minutos para que se conecte el dispositivo emparejado. El indicador de *Bluetooth* del sistema muestra el estado de conexión (vea la página 14).

1. En el control remoto, presione .

El sistema se conecta a los dos últimos dispositivos que transmitieron al sistema.

2. En el dispositivo, reproduzca música.

### Si no puede transmitir audio desde un dispositivo emparejado

Es posible que el sistema haya perdido la conexión al dispositivo. Verifique el indicador de *Bluetooth* del sistema. Si el dispositivo emparejado está fuera del rango de alcance del sistema, mueva el dispositivo dentro del rango de alcance.

## Cambiar entre dispositivos conectados

El sistema es compatible con la conectividad multipunto, que permite cambiar fácilmente la reproducción de música entre dispositivos conectados.

Los últimos dos dispositivos que transmitieron al sistema permanecen conectados. Durante la reproducción, puede poner en pausa el audio en el dispositivo de transmisión y reproducir música desde otro dispositivo conectado.

1. Ponga en pausa la música del dispositivo de transmisión.
2. En el otro dispositivo conectado, reproduzca música.
3. Repita los pasos 1 y 2 para cambiar entre dispositivos conectados.

## Borrado de la lista de dispositivos conectados a Bluetooth®

Cuando empareja un dispositivo *Bluetooth* al sistema, la conexión se guarda en la lista de dispositivos conectados del sistema. Es posible que necesite borrar la lista de dispositivos conectados si no se puede conectar a un dispositivo. Una vez que borra la lista, necesita volver a emparejar el dispositivo nuevamente.

1. Mantenga presionado  durante 10 segundos hasta que el indicador de *Bluetooth* parpadee de color azul.
2. En su dispositivo móvil, borre el sistema **Bose Solo** del menú *Bluetooth*.

El sistema emite un sonido y está listo para emparejar un dispositivo (vea “Emparejamiento de un dispositivo *Bluetooth*®”).

## Obtención de información del sistema

### Indicadores del sistema

Los indicadores de estado y de *Bluetooth*® en la parte frontal del sistema brindan información sobre la actividad del sistema.

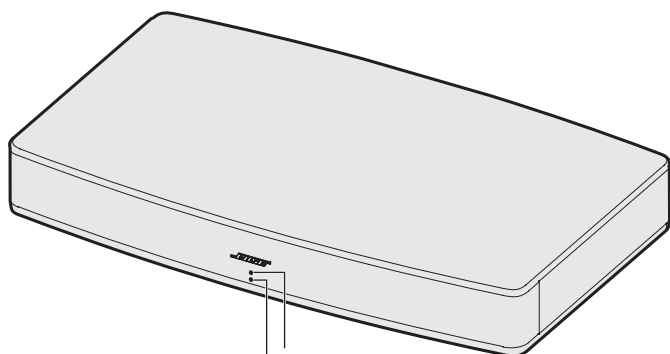

Indicador de Bluetooth®  
Indicador de estado

### Indicador de estado

Actividad del indicador	Estado del sistema
Apagado	Sistema apagado (en espera)
Verde	Sin parpadeo: El sistema está encendido Intermitente: El sistema está silenciado
Ámbar	Tenue: En espera, la activación automática está activada Sin parpadeo: Modo de diálogo Intermitente: Modo de diálogo, el sistema está silenciado
Rojo	Error de sistema: Llame al servicio técnico de Bose. Remítase a la hoja de contacto que se encuentra en la caja.

### Indicador de *Bluetooth*®

Actividad del indicador	Estado del sistema
Azul	Intermitente: Listo para emparejar
Blanco	Intermitente: Conectando Sin parpadeo: Conectado



Es posible que necesite un método de configuración alternativo por las siguientes razones:

- No hay sonido proveniente de las fuentes conectadas a la TV
- No hay un conector óptico, coaxial o analógico en la TV

### No hay sonido proveniente de las fuentes conectadas a la TV

Algunos aparatos de TV no emiten sonido de fuentes conectadas al sistema. Use un método de configuración alternativo para conectar directamente la fuente(s) al sistema.

Problema	Qué hacer
No hay sonido proveniente de una fuente conectada a la TV	Conecte la fuente al sistema usando una de las tres opciones de cable. (Vea la página 16.)
No hay sonido proveniente de las dos fuentes conectadas a la TV	Conecte las fuentes al sistema usando la Opción 1 o la Opción 2. (Vea la página 16.)

### No hay un conector óptico, coaxial o analógico en la TV

Algunos aparatos de TV no tienen un conector óptico, coaxial o analógico. Use un método de configuración alternativo para conectar la TV al sistema.

Problema	Qué hacer
La TV solo tiene un conector para auriculares	Conecte la TV usando un cable estéreo de 3,5 mm (no suministrado). (Vea la página 17.)
La TV no tiene salidas de audio	Use las salidas de audio de otra fuente, por ejemplo un sistema de cable/satélite para conectar al sistema. (Vea la página 16.)

# Configuración alternativa

## Conectar una fuente al sistema

Si no hay sonido proveniente de una fuente, por ejemplo un reproductor de DVD/Blu-ray Disc™, sistema de cable/satélite, sistema de videojuegos o DVR conectado a la TV, conéctela al sistema.

**PRECAUCIÓN:** Si usa un cable óptico, quite los protectores de ambos extremos. Si inserta el enchufe con una orientación incorrecta, se puede dañar el enchufe y/o el conector.

1. En la parte posterior del sistema de cable/satélite, busque el panel de conectores **Audio Out**.

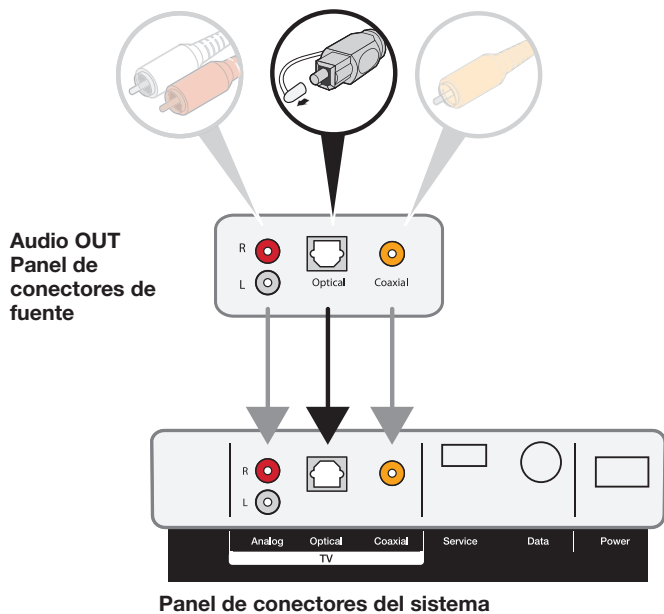

2. Elija un cable de audio.
3. Conecte el cable de audio desde el panel de conectores **Audio Out** (digital) del sistema de cable/satélite al sistema.

**Nota:** No desconecte el cable de video de la fuente, por ejemplo un cable HDMI™, de la TV.

## Conectar dos fuentes al sistema

Si no hay sonido proveniente de ninguna fuente, por ejemplo un reproductor de DVD/Blu-ray Disc™, sistema de cable/satélite, sistema de videojuegos o DVR conectado a la TV, conéctela al sistema. Use solo un cable de audio para cada fuente.

1. En la parte posterior de cada fuente, busque el panel de conectores **Audio OUT** (digital).
2. Use un cable de audio para cada fuente usando la Opción 1 o la Opción 2 (vea la página 17).

**Nota:** DEBE usar la Opción 1 o la Opción 2. No use el cable coaxial y el cable óptico al mismo tiempo.

3. Conecte por separado el cable de audio elegido desde el panel de conectores **Audio Out** (digital) de cada fuente al sistema.

**Nota:** No desconecte el cable de video de la fuente, por ejemplo un cable HDMI™, de la TV.

### Opción 1

Esta figura muestra la conexión de dos fuentes usando un cable óptico y un cable analógico.

**PRECAUCIÓN:** Si usa un cable óptico, quite los protectores de ambos extremos. Si inserta el enchufe con una orientación incorrecta, se puede dañar el enchufe y/o el conector.

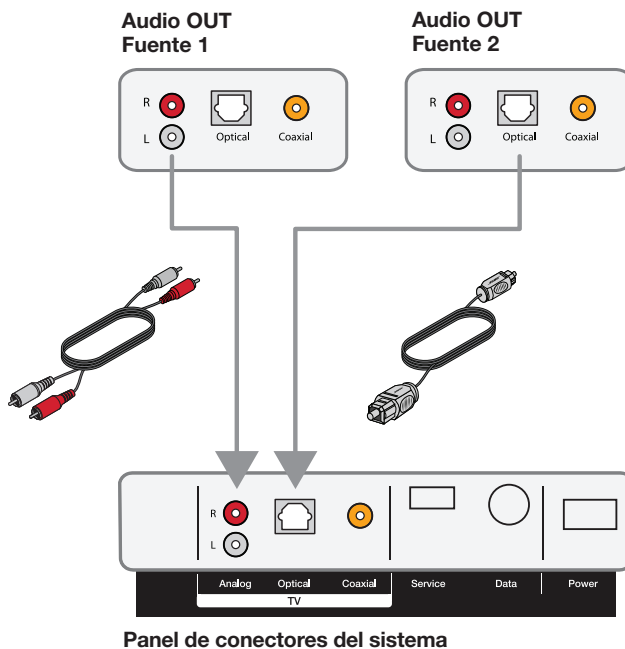

## Opción 2

Esta figura muestra la conexión de dos fuentes usando un cable coaxial y un cable analógico.

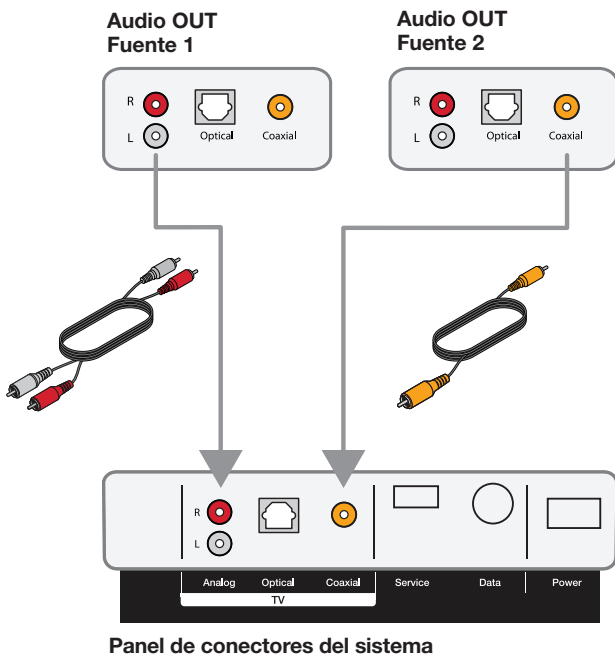

## Uso de dos fuentes conectadas al sistema

Apague las fuentes cuando no se usan. Para que una fuente transmita audio al sistema, la otra fuente debe estar apagada.

## Conectar un conector para auriculares de TV al sistema

Si la TV solo tiene un conector para auriculares, use un cable estéreo de 3,5 mm a RCA (no suministrado) para conectar al sistema.

1. Inserte el enchufe estéreo en el conector para auriculares de TV.
2. Inserte el enchufe rojo en el conector **R** del sistema.
3. Inserte el enchufe blanco en el conector **L** del sistema.
4. Verifique que los altavoces de la TV están encendidos. Consulte la guía del usuario de la TV para obtener más información.
5. Para asegurar un control óptimo de volumen del sistema,
  - Ajuste el volumen de la TV al 75 por ciento del máximo.
  - A continuación, ajuste el nivel del volumen del sistema usando el control remoto.

### Audio OUT

**Panel de conectores para auriculares de TV**  
(u otra variable de salida de audio)

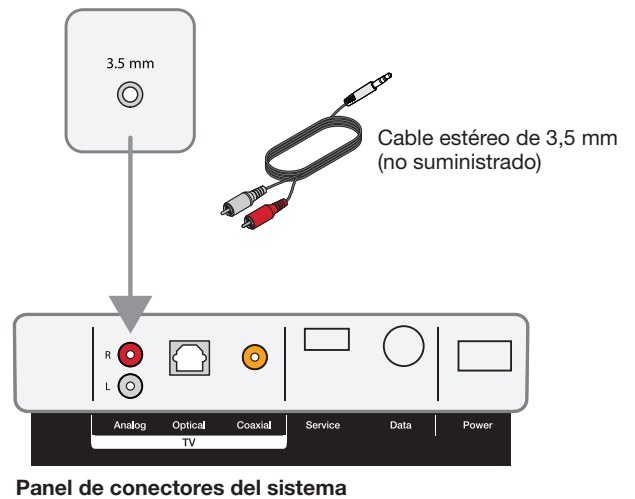

## Solución de problemas

Problema	Qué hacer
No hay corriente	<ul style="list-style-type: none"> <li>• Verifique que ambos extremos del cable de corriente estén correctamente enchufados.</li> <li>• Enchufe el cable de corriente a una salida viva de CA (red eléctrica).</li> <li>• Desenchufe el cable de corriente por lo menos por un minuto y vuelva a enchufarlo.</li> </ul>
No hay audio	<ul style="list-style-type: none"> <li>• Restaure el audio del sistema.</li> <li>• Aumente el volumen.</li> <li>• Enchufe el cable de audio en un conector de la TV marcado <b>Audio Output</b> o <b>Audio OUT</b>, no Audio Input o Audio IN.</li> <li>• Use solo un cable de audio.</li> <li>• Verifique todas las conexiones de los cables.</li> <li>• Seleccione la entrada de TV correcta.</li> <li>• Active la salida de audio de la TV y seleccione el ajuste correcto, por ejemplo <b>Stereo</b> o <b>5.1 Channel Audio</b>. Consulte la guía del usuario de la TV para obtener más información.</li> <li>• Use una configuración alternativa (vea la página 15).</li> <li>• Si conecta dos fuentes:             <ul style="list-style-type: none"> <li>– Apague la otra fuente.</li> <li>– Verifique que no esté usando un cable óptico y un cable coaxial.</li> </ul> </li> <li>• Si el sistema está conectado a una salida de TV marcada VARIABLE (VAR), apague los altavoces de la TV, ajuste el volumen de la TV a un 75 por ciento del máximo y restaure el audio de la TV.</li> <li>• Si la conexión es a través de una salida de auriculares de TV, aumente el volumen de la TV al máximo nivel.</li> <li>• Desenchufe el cable de corriente por lo menos por un minuto y vuelva a enchufarlo.</li> </ul>
No se puede reproducir audio <i>Bluetooth</i> <sup>®</sup>	<ul style="list-style-type: none"> <li>• En el sistema:             <ul style="list-style-type: none"> <li>– Empareje un dispositivo (vea la página 13).</li> <li>– Borre la lista de dispositivos conectados del sistema (vea la página 13).</li> <li>– Intente emparejar otro dispositivo móvil.</li> </ul> </li> <li>• En el dispositivo <i>Bluetooth</i>:             <ul style="list-style-type: none"> <li>– Apague y encienda la función <i>Bluetooth</i>.</li> <li>– Elimine el sistema del menú <i>Bluetooth</i>. Vuelva a emparejar.</li> <li>– Use una fuente de música diferente.</li> <li>– Verifique la compatibilidad de su dispositivo <i>Bluetooth</i>. Consulte la guía del usuario del dispositivo <i>Bluetooth</i>.</li> </ul> </li> <li>• Aumente el volumen del sistema, el dispositivo móvil y la fuente de música.</li> <li>• Verifique que esté usando el dispositivo correcto.</li> <li>• Si hay múltiples dispositivos <i>Bluetooth</i> conectados, primero ponga en pausa el dispositivo que está transmitiendo.</li> <li>• Desconecte cualquier otro dispositivo <i>Bluetooth</i> cuando no se usa.</li> <li>• Vea “No hay audio” o “Audio distorsionado”.</li> </ul>
Audio distorsionado	<ul style="list-style-type: none"> <li>• Asegure todas las conexiones de cables en el sistema y la TV, u otras fuentes conectadas.</li> <li>• Si el sistema está conectado a una salida de TV marcada VARIABLE (VAR), baje el volumen de la TV.</li> <li>• Use una configuración alternativa (vea la página 15).</li> <li>• Desenchufe el cable de corriente por lo menos por un minuto y vuelva a enchufarlo.</li> </ul>
El control remoto no es compatible o no funciona	<ul style="list-style-type: none"> <li>• Verifique que las baterías estén correctamente instaladas o si se necesitan cambiar (vea la página 19).</li> <li>• Apunte el control remoto directamente al sistema.</li> <li>• Verifique que el indicador de estado parpadea cuando presiona el botón del volumen o silenciar del control remoto.</li> <li>• Desenchufe el cable de corriente por lo menos por un minuto y vuelva a enchufarlo.</li> </ul>
El sonido proviene de la TV	<ul style="list-style-type: none"> <li>• Apague los altavoces de la TV (vea la página 8).</li> <li>• Silencie o disminuya el volumen de la TV.</li> </ul>
El indicador de estado está rojo	<ul style="list-style-type: none"> <li>• Error de sistema: Llame al servicio técnico de Bose. Remítase a la hoja de contacto que se encuentra en la caja.</li> </ul>

## Reemplazar las baterías del control remoto

### Control remoto del sistema Solo 15 serie II

Cambie ambas baterías cuando el control remoto deje de funcionar o parezca que tiene menor alcance. Use baterías alcalinas.

1. Para abrir el compartimento, deslice la cubierta de la batería en la parte posterior del remoto.
2. Quite ambas baterías.  
Deseche las baterías de acuerdo con las reglamentaciones de su zona.
3. Inserte dos baterías AA (IEC-LR6) de 1.5 V o equivalentes. Haga coincidir los símbolos + y - de las baterías con las marcas + y - que están dentro del compartimiento.
4. Vuelva a deslizar la cubierta del compartimiento de las baterías para cerrarlo.

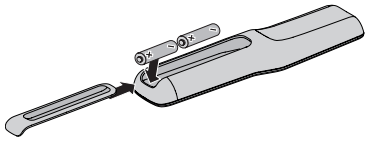

### Control remoto del sistema Solo 10 serie II

Cambie la batería cuando el control remoto deje de funcionar o parezca que el alcance se ha reducido. Use una batería de litio.

1. Con una moneda, gire levemente la cubierta de la batería hacia la izquierda.

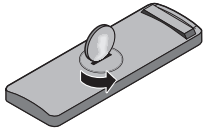

2. Quite la cubierta e inserte una batería nueva (CR2032 o DL2032) con la parte plana hacia arriba, con el símbolo positivo (+) a la vista.

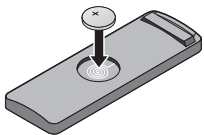

3. Vuelva a colocar la cubierta y gírela hacia la derecha para ajustarla.

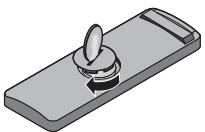

**ADVERTENCIA:** No ingiera la batería, ya que existe peligro de quemadura química. El control remoto suministrado con este producto contiene una batería de celda tipo moneda/botón. Si se traga la batería de celda tipo botón puede provocar quemaduras internas graves en solo 2 horas y puede producir la muerte. Mantenga las baterías nuevas y usadas lejos de los niños. Si el compartimiento de la batería no cierra bien, deje de usar el producto y manténgalo alejado de los niños. Si cree que alguien se ha tragado o insertado la batería en cualquier parte del cuerpo busque atención médica de inmediato. La batería de tipo moneda/botón puede explotar o provocar un incendio o una quemadura química si se la vuelve a colocar o se la manipula de manera incorrecta. No recargue,

desarme ni caliente por encima de 100 °C (212 °F), ni incinere. Reemplace solo con una batería aprobada autorizada (por ejemplo, UL) batería de litio de 3 voltios CR2032 o DL2032. Deseche inmediatamente las baterías usadas.

## Limpieza

- Limpie la superficie del sistema con un paño suave y seco.
- No use rociadores cerca del sistema. No use solventes, productos químicos ni soluciones de limpieza que contengan alcohol, amoníaco o abrasivos.
- No permita que se derramen líquidos en las aberturas.

## Servicio de atención al cliente

Para obtener más ayuda, póngase en contacto con el Servicio de atención al cliente de Bose. Remítase a la hoja de contacto que se encuentra en la caja.

## Garantía limitada

El sistema está cubierto con una garantía limitada. En la tarjeta de registro del producto en la caja se encuentran los detalles de la garantía limitada. Consulte la tarjeta de registro del producto para obtener instrucciones sobre cómo registrar el producto. Si no lo registra, no afectará sus derechos de garantía limitada.

La información de la garantía que se proporciona con este producto no se aplica en Australia o Nueva Zelanda. Visite nuestro sitio web en [www.bose.com.au/warranty](http://www.bose.com.au/warranty) o [www.bose.co.nz/warranty](http://www.bose.co.nz/warranty) para obtener detalles de la garantía de Australia y Nueva Zelanda.

## Información técnica

### Clasificación de potencia

100-240 V ~ 50/50 Hz 60 W

# Instructions importantes relatives à la sécurité

## Consultez attentivement cette notice d'utilisation et conservez-la pour toute référence future.



Le symbole représentant un éclair avec une flèche à l'intérieur d'un triangle équilatéral prévient l'utilisateur de la présence d'une tension électrique dangereuse non isolée à l'intérieur de l'appareil. Cette tension est d'un niveau suffisamment élevé pour représenter un risque d'électrocution.



Le symbole représentant un point d'exclamation à l'intérieur d'un triangle équilatéral, tel qu'il figure sur le système, signale à l'utilisateur la présence d'instructions importantes relatives au fonctionnement et à l'entretien de l'appareil dans cette notice d'installation.



### AVERTISSEMENTS :

- Afin de limiter les risques d'incendie ou d'électrocution, n'exposez jamais ce produit à la pluie ou à l'humidité.
- Protégez l'appareil de tout risque de ruissellement ou d'éclaboussure. Ne placez pas d'objets contenant des liquides, tels que des vases, sur l'appareil. Comme avec tout produit électronique, veillez à ne pas renverser de liquide sur cet appareil. L'exposition aux liquides risque de provoquer un dysfonctionnement et/ou un incendie.
- Ne placez jamais d'objets enflammés, tels que des bougies allumées, sur l'appareil.
- Ne laissez pas les enfants pousser ou tirer le moniteur ni s'assoier dessus. Cela risquerait de le faire basculer et d'entraîner de graves blessures ou la mort. Pour plus de sécurité et de stabilité, sécurisez le moniteur à l'aide d'un système anti-basculement.
- Ne jamais placer l'équipement sur un support instable. Il pourrait tomber et être détruit ou vous blesser. De nombreux accidents, en particulier avec les enfants, peuvent être évités en prenant quelques précautions :
  - Utiliser les supports recommandés par le fabricant de l'appareil.
  - Utiliser uniquement des meubles capables de soutenir l'appareil sans risque.
  - Veiller à ce que l'appareil ne déborde pas du meuble sur lequel il est posé.
  - Ne pas placer l'appareil sur un meuble élevé (par exemple, armoire ou étagère) sans fixer ce meuble et l'appareil à un support approprié.
  - Ne pas placer de napperon, tapis ou autre pièce de tissu entre l'appareil et le meuble sur lequel il repose.
  - Expliquer aux enfants qu'il est dangereux de tenter de toucher à l'appareil en grimpant sur un meuble ou un objet.
  - Si vous n'êtes pas certain de savoir installer vous-même cet appareil, contactez un installateur professionnel.



### AVERTISSEMENTS :

- **Télécommande du système Solo 10 série II :** prenez garde à ne pas avaler les piles et batteries, sous peine de risque de brûlure chimique. La télécommande fournie avec ce produit contient une pile bouton. Si cette pile bouton est avalée, elle peut provoquer en moins de deux heures de graves brûlures internes pouvant entraîner la mort. Conservez les piles et batteries, neuves ou usagées, hors de portée des enfants. S'il n'est plus possible de fermer totalement le logement de la pile, cessez d'utiliser le produit et le ranger hors de portée des enfants. Si vous pensez que la pile a peut-être été avalée ou placée à l'intérieur du corps, consultez immédiatement un médecin. En cas de manipulation inappropriée, les piles boutons risquent de provoquer un incendie ou des brûlures chimiques. Ne rechargez pas, ne démontez pas et ne portez pas les piles et batteries à une température supérieure à 100 °C, et ne les incinerez pas. Remplacez uniquement la pile avec un modèle approuvé (par ex. UL) au lithium de 3 volts, de type CR2032 ou DL2032. Pour jeter les piles usagées, respectez la réglementation locale.
- **Télécommande du système Solo 15 série II :** il est interdit de démonter, ouvrir ou broyer la batterie ou ses éléments. N'exposez pas les piles ou batteries à la chaleur ou au feu. Évitez de les stocker à la lumière solaire directe. Ne mettez pas les batteries en court-circuit. Ne conservez pas les piles ou batteries éparpillées dans une boîte ou un tiroir : elles pourraient se mettre en court-circuit par suite d'un contact entre elles ou avec des objets métalliques. Ne retirez pas une pile ou une batterie de son emballage d'origine avant utilisation. Ne faites pas subir des chocs aux piles ou batteries. En cas de fuite, évitez tout contact du liquide avec la peau ou les yeux. En cas de contact, lavez abondamment la zone touchée à l'eau claire et consultez un médecin. Faites correspondre le plus (+) et le moins (-) de la batterie et de l'appareil, et veillez à les utiliser correctement. N'utilisez pas d'autres piles ou batteries que celles qui sont prévues pour alimenter votre appareil. Conservez les batteries hors de portée des enfants. Si une pile ou batterie a été avalée, consultez immédiatement un médecin. Veillez à toujours acheter les piles ou batteries adaptées à votre appareil. Conservez les piles et batteries dans un lieu propre et sec. Si les bornes d'une pile ou d'une batterie sont sales, essuyez-les avec un chiffon propre et sec. Utilisez uniquement les piles ou batteries pour l'application pour laquelle elles sont conçues. Si possible, retirez les piles ou batteries de l'appareil lorsqu'il n'est pas utilisé. Remplacez les piles usagées uniquement avec des piles alcalines AA (IEC LR06).



**ATTENTION :** toute modification non autorisée peut compromettre votre sécurité, le respect des réglementations et le bon fonctionnement de l'appareil, et en invalidera la garantie.



**AVERTISSEMENT :** ce produit contient des composants magnétiques. Contactez votre médecin pour toute question relative à l'effet de ces composants sur le fonctionnement d'un appareil médical implanté.



**AVERTISSEMENT :** certaines pièces présentent un risque de suffocation. Ne les laissez pas à la portée des enfants de moins de 3 ans.

### REMARQUES :

- L'étiquette d'identification du produit est située au-dessous de l'appareil.
- Lorsque la fiche d'alimentation ou la prise multiple est utilisée comme dispositif de débranchement de l'appareil, elle doit rester facilement accessible.
- Ce produit doit être utilisé à l'intérieur. Il n'a pas été conçu ni testé pour une utilisation en extérieur, dans des véhicules ou sur des bateaux.



Bose Corporation déclare que ce produit est conforme aux critères essentiels et autres dispositions de la Directive 1999/5/CE et des autres directives européennes applicables. L'attestation complète de conformité est disponible à l'adresse [www.Bose.com/compliance](http://www.Bose.com/compliance)



**Mettez au rebut les piles usagées** conformément aux réglementations locales. Ne les incinerez pas.

## Instructions importantes relatives à la sécurité

1. Lisez attentivement ces instructions.
2. Conservez ces instructions.
3. Respectez tous les avertissements.
4. Suivez toutes les instructions.
5. N'utilisez pas cet appareil à proximité d'eau ou d'une source d'humidité.
6. Utilisez uniquement un chiffon sec pour le nettoyage.
7. Ne bloquez jamais les orifices d'aération. Suivez les instructions du fabricant pour l'installation.
8. N'installez pas cet appareil à proximité d'une quelconque source de chaleur, telle qu'un radiateur, une arrivée d'air chaud, un four ou tout autre appareil (notamment des amplificateurs) produisant de la chaleur.
9. Placez l'adaptateur secteur ou le cordon d'alimentation contre les risques de piétinement ou de pincement, notamment au niveau des fiches, des prises de courant et des branchements à l'appareil.
10. Utilisez uniquement les accessoires spécifiés par le fabricant.
11. Débranchez cet appareil pendant un orage ou en cas de période d'inutilisation prolongée.
12. Confiez toute réparation à du personnel qualifié. Une réparation est nécessaire lorsque l'appareil a été endommagé de quelque façon que ce soit (endommagement de l'adaptateur secteur ou du cordon d'alimentation, renversement d'un liquide ou de tout objet sur l'appareil, exposition de l'appareil à la pluie ou à l'humidité, mauvais fonctionnement, chute de l'appareil, etc.).



Ce symbole signifie que le produit ne doit pas être jeté avec les déchets ménagers, mais doit être déposé dans un centre de collecte approprié pour recyclage. La mise au rebut adéquate et le recyclage permettent de protéger les ressources naturelles, la santé humaine et l'environnement. Pour plus d'informations sur l'élimination et le recyclage de ce produit, contactez votre mairie, votre service de ramassage des ordures ou le magasin où vous avez acheté ce produit.

**Remarque :** cet appareil a fait l'objet de tests prouvant sa conformité aux limites imposées aux appareils numériques de classe B, conformément à la partie 15 des réglementations de la FCC. Ces limites sont conçues pour offrir une protection raisonnable contre les interférences nuisibles dans une installation résidentielle. Cet appareil génère, utilise et est susceptible d'émettre de l'énergie à des fréquences radio. À ce titre, s'il n'est pas installé ou utilisé conformément aux instructions, il est susceptible de perturber les communications radio. Cependant, il n'est nullement garanti que de telles perturbations ne se produisent pas dans une installation donnée. Si cet appareil perturbe effectivement la réception de la radio ou de la télévision (ce qui peut être vérifié en allumant et en éteignant l'appareil), vous êtes invité à tenter de remédier au problème en prenant une ou plusieurs des mesures ci-dessous :

- Réorientez ou déplacez l'antenne de réception.
- Augmentez la distance séparant le matériel du récepteur.
- Connectez l'appareil à une prise reliée à un circuit différent de celui auquel est connecté le récepteur.
- Consultez votre revendeur ou un technicien radio/TV expérimenté pour obtenir de l'aide.

Toute modification non autorisée expressément par Bose Corporation est susceptible d'annuler le droit de l'utilisateur à mettre en œuvre cet appareil.

Cet appareil est conforme à la partie 15 de la réglementation de la FCC, ainsi qu'aux normes RSS exemptes de licence d'Industrie Canada. L'utilisation de cet appareil est soumise aux conditions suivantes : (1) cet appareil ne doit pas provoquer d'interférences et (2) cet appareil doit tolérer les interférences externes, y compris celles qui peuvent provoquer un fonctionnement anormal de cet appareil.

Ce produit de classe B est conforme aux spécifications de la réglementation ICES-003 du Canada.

CAN ICES-3 (B)/NMB-3(B)

Cet appareil est conforme aux réglementations de la FCC et d'Industrie Canada sur les limites d'exposition aux rayonnements électromagnétiques pour le grand public. Il ne doit pas être placé à côté, ni utilisé en conjonction avec, un autre émetteur radio ou son antenne.

Cet appareil est conforme aux réglementations de la FCC et d'Industrie Canada sur les limites d'exposition aux rayonnements électromagnétiques en environnement non contrôlé. Cet appareil doit être installé et utilisé en respectant une distance minimale de 20 cm entre le corps rayonnant et votre corps.

Règles de gestion relatives aux appareils à radiofréquences de faible puissance Article XII

Conformément aux « Règles de gestion relatives aux appareils à radiofréquences de faible puissance », en l'absence d'autorisation de la NCC, les organisations, entreprises ou utilisateurs ne sont pas autorisés à modifier la fréquence, à améliorer la puissance de transmission ou à altérer les caractéristiques d'origine et les performances d'un appareil à radiofréquences de faible puissance approuvé.

Article XIV

Les appareils à radiofréquences de faible puissance ne doivent avoir aucune incidence sur la sécurité des avions ni provoquer d'interférences avec les communications légales ; dans le cas contraire, l'utilisateur devra immédiatement cesser d'utiliser l'appareil jusqu'à l'absence complète d'interférences. Par communications légales nous entendons les communications radio établies conformément au Telecommunications Act. Les appareils à radiofréquences de faible puissance peuvent être sensibles aux interférences des communications légales ou aux appareils émettant des ondes radio ISM.

## Renseignements à noter et conserver :

Les numéros de série se trouvent sous la barre de son et sur l'emballage de la télécommande.

Numéro de série de la télécommande : \_\_\_\_\_

Numéro de série du système : \_\_\_\_\_

Date d'achat : \_\_\_\_\_

Nous vous conseillons de conserver votre reçu avec cette notice d'utilisation.

**Date de fabrication :** le premier chiffre en caractères gras dans le numéro de série indique l'année de fabrication ; « 5 » correspond à 2005 ou à 2015.

**Importateur pour la Chine :** Bose Electronics (Shanghai) Company Limited, Part C, Plan 9, No. 353 North Ruying Road, Chine (Shanghai) Pilot Free Trade Zone

**Importateur pour l'UE :** Bose GP, Castleblayney Road, Carrickmacross, Irlande

**Importateur pour Taïwan :** Bose Taiwan Branch, Room 905, 9F, Worldwide House, 131 Min Sheng East Rd, Section 3, Taipei, Taïwan, 105

La marque et le logo *Bluetooth*® sont des marques déposées de Bluetooth SIG, Inc., et leur utilisation par Bose Corporation fait l'objet d'un accord de licence

Blu-ray Disc™ et Blu-ray™ sont des marques de commerce de Blu-ray Disc Association.

 **DOLBY DIGITAL** Fabriqué sous licence de Dolby Laboratories. Dolby et le symbole du double D sont des marques de commerce de Dolby Laboratories.

Les termes HDMI et HDMI High-Definition Multimedia Interface (Interface multimédia haute définition) et le logo HDMI sont des marques de commerce ou des marques déposées de HDMI Licensing LLC aux États-Unis et dans d'autres pays.

©2015 Bose Corporation. Toute reproduction, modification, distribution ou autre utilisation, même partielle, de ce document est interdite sans autorisation écrite préalable.

Noms et contenu des substances ou éléments toxiques ou dangereux						
Nom	Substances ou éléments toxiques ou dangereux					
	Plomb (Pb)	Mercure (Hg)	Cadmium (Cd)	Chrome hexavalent (CR(VI))	Biphényle polybromé (PBB)	Éther de diphényle polybromé (PBDE)
Polychlorobiphényles	X	O	O	O	O	O
Pièces métalliques	X	O	O	O	O	O
Pièces en plastique	O	O	O	O	O	O
Enceintes	X	O	O	O	O	O
Câbles	X	O	O	O	O	O

Les données de ce tableau sont conformes aux dispositions de la norme SJ/T 11364.  
 O : indique que la quantité de cette substance toxique ou dangereuse contenue dans tous les composants homogènes de cette pièce est inférieure à la limite définie dans GB/T 26572  
 X : indique que la quantité de cette substance toxique ou dangereuse contenue dans au moins un des composants homogènes de cette pièce est supérieure à la limite définie dans GB/T 26572

# Sommaire

## Introduction

À propos de votre système sonore 15/10 série II.....	5
Caractéristiques du système .....	5
Déballage .....	5

## Installation du système

Mise en place du système.....	6
Câbles disponibles.....	6
Connexion au téléviseur.....	6
Raccordement du système.....	7
Option 1 : câble optique (méthode recommandée).....	7
Option 2 : Câble coaxial .....	7
Option 3 : Câble analogique.....	7
Connexion au secteur .....	7
Mise en place du téléviseur sur le système.....	8
Exemple de positionnement du système.....	8
Désactivation des haut-parleurs du téléviseur .....	8
Mise sous tension du système.....	8
Vérification de la désactivation des haut-parleurs du téléviseur .....	8

## Utilisation du système

Utilisation de la télécommande universelle du système Solo 15 série II .....	9
Programmation de la télécommande universelle .....	10
Personnalisation du bouton d'alimentation .....	10
Changement de source .....	10
Touches de fonction .....	10
Utilisation de la télécommande du système Solo 10 série II.....	11
Basculement entre votre téléviseur et l'appareil compatible <i>Bluetooth</i> ® .....	11
Télécommande universelle du système Solo 15 série II en option	12
Programmation d'une télécommande d'une autre marque que Bose.....	12
Réglage du volume.....	12
Réglage du niveau de graves.....	12
Réinitialisation du niveau de graves .....	12
Mode Dialogues .....	12
Sortie de veille automatique.....	12

## *Bluetooth*®

Jumelage d'un appareil compatible <i>Bluetooth</i> ® .....	13
Connexion à un appareil compatible <i>Bluetooth</i> ® jumelé.....	13
Basculement entre les appareils connectés .....	13
Effacement de la liste de jumelage <i>Bluetooth</i> ® du système .....	13

## Obtention des informations système

Voyants du système.....	14
Voyant d'état .....	14
Voyant <i>Bluetooth</i> ® .....	14

## Méthode de configuration alternative

Absence de son d'une ou de plusieurs sources raccordées au téléviseur.....	15
Absence de connecteur optique, coaxial ou analogique sur votre téléviseur.....	15

## Entretien

Résolution des problèmes .....	18
Remplacement des piles de la télécommande .....	19
Télécommande du système Solo 15 série II.....	19
Télécommande du système Solo 10 série II .....	19
Nettoyage.....	19
Service client.....	19
Garantie limitée .....	19
Informations techniques .....	19



## À propos de votre système sonore 15/10 série II

Le système Solo 15/10 série II est disponible en deux configurations :

- Le système Solo 15 série II dispose d'une grille métallique et d'une télécommande universelle programmable.
- Le système Solo 10 série II dispose d'une grille en tissu et d'une télécommande.

### Caractéristiques du système

- Connexion avec un seul câble audio pour faciliter l'installation.
- Installation sous la plupart des téléviseurs de 46 à 50 pouces, ou sur une étagère directement sous le téléviseur.
- Télécommande universelle programmable qui permet d'allumer et d'éteindre le téléviseur, le récepteur câble/satellite et le système en appuyant sur une seule et même touche (système Solo 15 série II)
- Diffusion de musique sur des appareils compatibles *Bluetooth*®.
- Possibilité de mémoriser jusqu'à huit appareils mobiles *Bluetooth* dans la liste de jumelage.
- Possibilité de raccorder jusqu'à deux appareils compatibles *Bluetooth* pour passer facilement de l'un à l'autre.
- Performances acoustiques exceptionnelles dans un format compact.

## Déballage

Déballer les éléments avec précaution et vérifier la présence de tous les composants décrits ci-dessous :

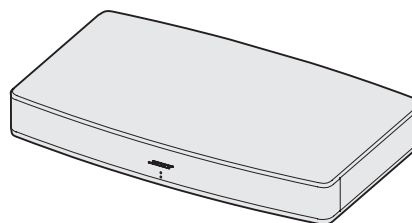

Système sonore TV Solo 15/10 série II

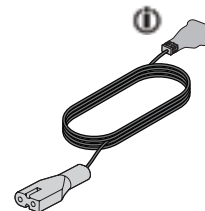

Cordon d'alimentation

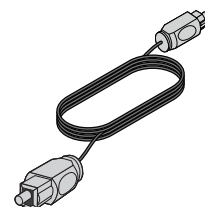

Câble optique

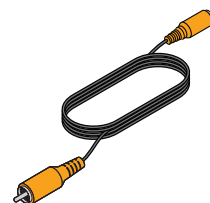

Câble coaxial  
(Europe uniquement)

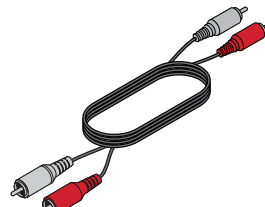

Câble audio 3,5 mm

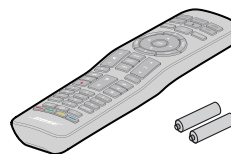

Télécommande universelle  
du système Solo 15 série II  
(piles fournies)

OU



Télécommande du  
système Solo 10  
série II (piles installées)

**i** Cet appareil peut être livré avec plusieurs cordons d'alimentation. Le cordon d'alimentation fourni est le modèle approprié pour votre pays.

**Remarque :** si l'un des composants semble endommagé, n'essayez pas de l'utiliser. Contactez immédiatement votre revendeur Bose® agréé ou le service client de Bose. Consultez la liste d'adresses incluse dans le carton d'emballage.

# Installation du système

## Mise en place du système

1. Déplacez votre téléviseur de façon à voir le panneau de connecteurs **Audio Out**.
2. Placez le système Solo 15/10 série II à l'endroit où se trouvait votre téléviseur.

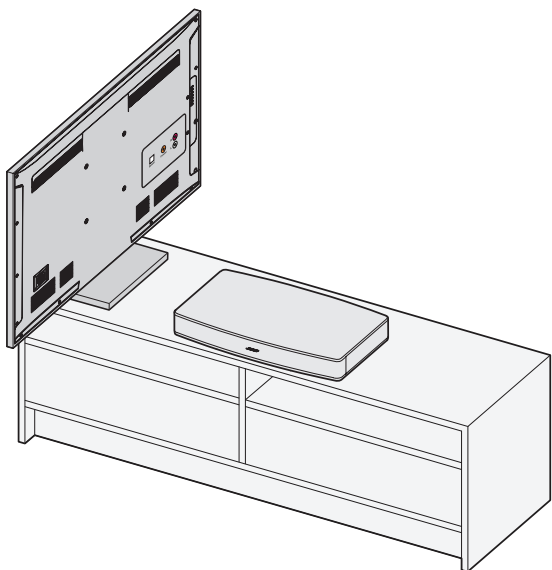

### Conseils de positionnement :

Si vous placez le système dans un meuble ou sur une étagère, positionnez l'avant du système aussi près que possible du bord avant de l'étagère, afin d'obtenir des performances audio optimales.

### ATTENTION :

- Si vous placez le système audio face à un mur, prévoyez un espace d'au moins 2,5 cm entre le mur et l'arrière du système.
- Quel que soit l'emplacement choisi, veillez à ne pas masquer les ouvertures d'aération à l'arrière de l'appareil.

## Câbles disponibles

Raccordez votre téléviseur au système à l'aide de l'un des trois câbles. Le câble optique est la méthode de raccordement recommandée.

**Conseil :** si votre téléviseur ne dispose pas d'un connecteur optique, coaxial ou analogique, reportez-vous à la page 15.

1. À l'arrière de votre téléviseur, repérez le panneau de connecteurs numériques **Audio OUT**.

**Remarque :** vous devez raccorder le câble audio via le panneau de connecteurs Audio OUT.

Le panneau de connecteurs de votre téléviseur peut être différent. Observez la forme (optique) ou la couleur du connecteur.

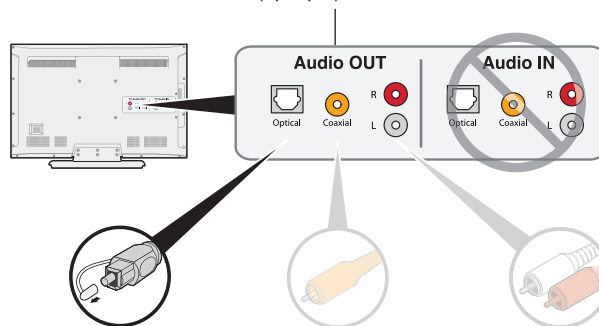

### Option 1 : Optique (numérique)

Méthode de connexion recommandée.

### Option 2 : Coaxial (numérique)

À utiliser en l'absence de sortie optique.

### Option 3 : Analogique (stéréo)

À utiliser en l'absence de toute sortie optique ou coaxiale.

2. Choisissez un câble audio.

## Connexion au téléviseur

Insérez l'une des extrémités du câble audio dans le connecteur numérique **Audio OUT** correct de votre téléviseur.

**ATTENTION :** si vous utilisez un câble optique, retirez les capuchons protecteurs des deux extrémités. L'insertion de la fiche dans le mauvais sens peut endommager à la fois la fiche et le connecteur.

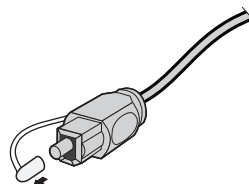

## Raccordement du système

Après avoir raccordé le câble audio à votre téléviseur, raccordez l'autre extrémité à votre système. Veillez à utiliser un seul câble audio.

### Option 1 : câble optique (méthode recommandée)

**ATTENTION :** vérifiez que vous avez retiré le capuchon protecteur aux deux extrémités du câble optique. L'insertion de la fiche dans le mauvais sens peut endommager à la fois la fiche et le connecteur.

1. Tenez la fiche du câble optique avec le logo Bose orienté vers le haut.
2. Alignez la fiche sur le connecteur marqué **Optical** du système et insérez-la délicatement.

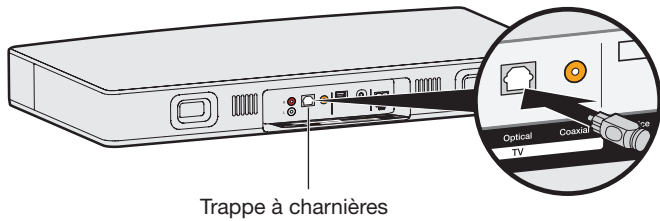

**Remarque :** le connecteur est doté d'une trappe sur charnière qui s'ouvre lors de l'insertion de la fiche.

3. Insérez fermement la fiche dans le connecteur. Vous devez entendre un déclic.

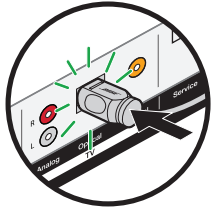

### Option 2 : Câble coaxial

Insérez l'autre extrémité du câble coaxial dans le connecteur **Coaxial** du système.

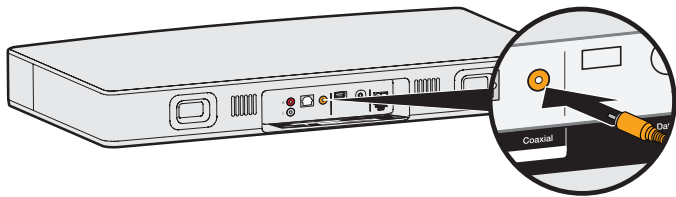

### Option 3 : Câble analogique

1. Insérez la fiche rouge dans le connecteur **R** du système.
2. Insérez la fiche blanche dans le connecteur **L** du système.

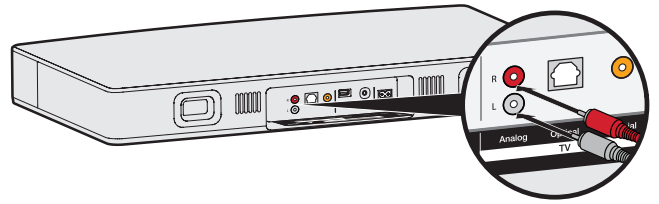

### Connexion au secteur

1. Branchez une extrémité du cordon secteur au connecteur **Power**.
2. Branchez l'autre extrémité à une prise secteur.

Le système émet une tonalité.

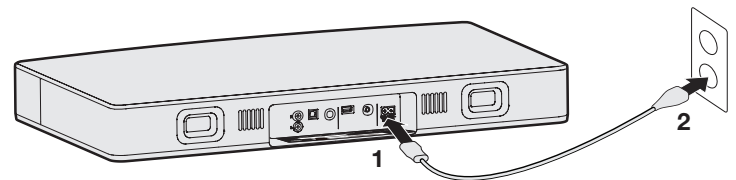

## Installation du système

### Mise en place du téléviseur sur le système

Soulevez le téléviseur et placez-le sur le système. Respectez les consignes suivantes :

- Le système Bose Solo 15/10 série II peut être placé sous des téléviseurs d'un poids maximal de 34 kg et dont la base ne mesure pas plus de 61 cm de large et 31 cm de profondeur.
- La base du téléviseur doit être centrée sur la partie supérieure du système, sans déborder.
- Si la base du téléviseur est trop large pour tenir sur l'appareil, placez celui-ci dans un autre endroit, par exemple sur une étagère ouverte sous le téléviseur, mais à proximité suffisante du téléviseur pour que le câble audio puisse relier les deux. Vous pouvez également monter le téléviseur sur le mur, au-dessus du système sonore.

#### ATTENTION :

- NE PLACEZ PAS un téléviseur à tube cathodique sur cet appareil, qui n'a pas été conçu pour ce type de téléviseur.
- Ne placez pas la base de votre téléviseur en appui sur l'un des bords du système, cela augmenterait le risque de basculement du téléviseur et de blessure.
- Si votre téléviseur est livré avec un dispositif anti-basculement, installez celui-ci conformément aux instructions du fabricant et ajustez la fixation comme indiqué après avoir placé le téléviseur sur le système. Il est recommandé d'installer un dispositif anti-basculement lorsque vous utilisez un téléviseur avec ce produit. Si votre téléviseur n'est pas doté d'origine d'un dispositif anti-basculement, vous pouvez vous en procurer un auprès de la plupart des revendeurs de téléviseurs.

#### Pour éviter les interférences sans fil :

- Éloignez tout autre équipement sans fil du système.
- Placez le système à l'écart d'étagères métalliques, d'autres appareils audio/vidéo et des sources de chaleur directe.

#### Exemple de positionnement du système

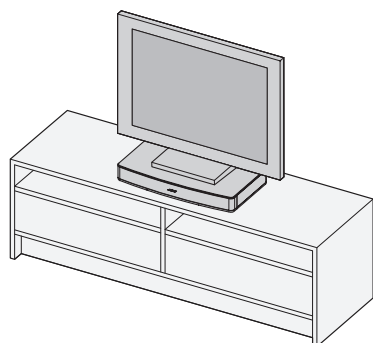

### Désactivation des haut-parleurs du téléviseur

Pour éviter les sons discordants, désactivez les haut-parleurs de votre téléviseur.

Reportez-vous à la notice d'utilisation de votre téléviseur pour toute aide.

### Mise sous tension du système

1. Mettez votre téléviseur sous tension.
2. Si vous utilisez un récepteur câble/satellite ou une source auxiliaire, mettez cette source sous tension.
3. Appuyez sur la touche Power (  ) de la télécommande.  
Le voyant d'état s'allume en vert.

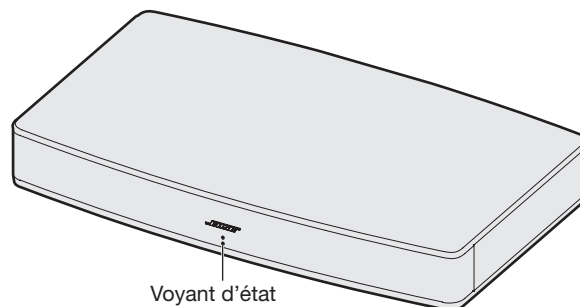

4. Vérifiez que le son provient du système.

**Remarque :** si le système n'émet aucun son, reportez-vous à la section « Résolution des problèmes », page 18.

### Vérification de la désactivation des haut-parleurs du téléviseur

1. Appuyez sur la touche de coupure du son (  ) de la télécommande.
2. Vérifiez que le son ne provient pas du téléviseur.

**Remarque :** si le son provient des haut-parleurs du téléviseur, reportez-vous à la section « Résolution des problèmes », page 18.

## Utilisation de la télécommande universelle du système Solo 15 série II

Utilisez la télécommande pour contrôler les sources raccordées à votre système, régler le volume du système, changer de chaîne, utiliser les fonctions de lecture et activer les fonctions du récepteur câble/satellite.

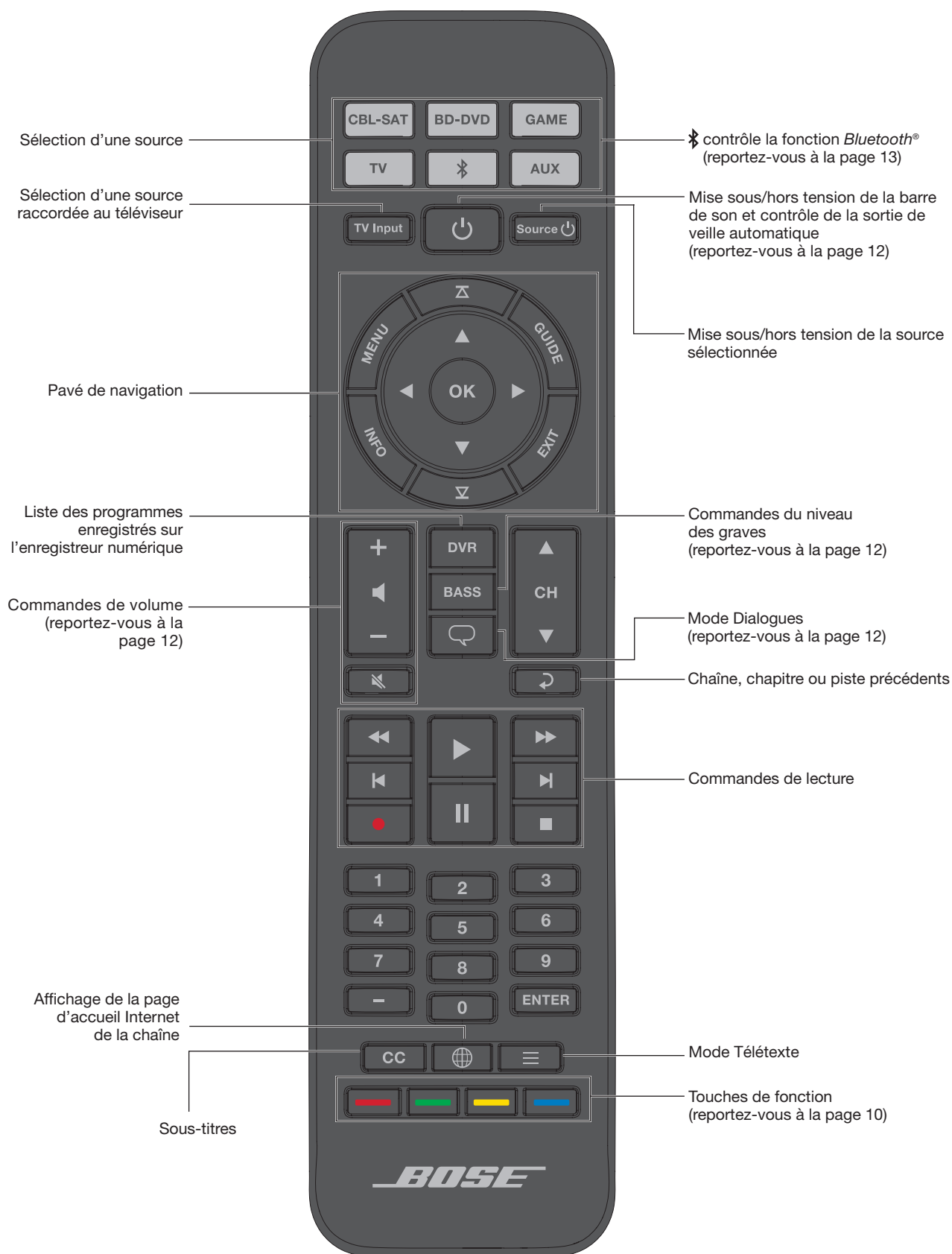

# Utilisation du système

## Programmation de la télécommande universelle

Vous pouvez programmer la télécommande universelle afin de contrôler votre source, notamment votre téléviseur, lecteur de DVD/Blu-ray Disc™, récepteur câble/satellite, console de jeux ou enregistreur vidéo numérique, en entrant le code correspondant à la marque de votre source. Il peut exister plusieurs codes pour votre source. Il est par ailleurs possible que vous deviez exécuter cette procédure plusieurs fois pour identifier le code correct.





### Identifiez le code de votre source

1. Mettez votre source sous tension.
2. Localisez le code correspondant à la marque de votre source dans le guide Codes d'appareils pour la télécommande universelle (fourni).

### Saisissez le code de votre source

1. Maintenez enfoncée la touche de source correspondante sur la télécommande jusqu'à ce que les six touches de sources s'allument, puis relâchez-la.  
Par exemple, pour programmer votre téléviseur, maintenez enfoncée la touche  jusqu'à ce que les six touches de source s'allument, puis relâchez-la.  
La touche de source appropriée reste allumée.
2. Sur le pavé numérique, entrez le code correspondant à la marque de votre source, puis appuyez sur + sur la touche de volume.

### Testez le code de votre source

1. Testez les fonctions de base de votre source. Suivez les instructions pour votre source :
  - **Téléviseur** : appuyez sur les touches de sélection de chaînes. Appuyez sur la touche . Le menu de réglage apparaît. Appuyez sur les touches ◀ et ▶ pour le parcourir.
  - **Récepteur câble/satellite** : appuyez sur la touche . Le guide de programmation apparaît. Appuyez sur les touches ◀ et ▶ pour le parcourir.
  - **Lecteur de DVD ou de disques Blu-ray Disc™** : appuyez sur la touche . Le menu de réglage apparaît. Appuyez sur les touches ◀ et ▶ pour le parcourir.
  - **Console de jeux** : appuyez sur les touches ◀ et ▶ pour parcourir le menu.
2. En fonction de la réponse de votre source aux fonctions de base :
  - **La télécommande répond correctement** : appuyez sur  pour quitter la programmation et enregistrer vos paramètres.
  - **La télécommande ne répond pas ou ne répond pas correctement** :
    - **Si la touche de votre source s'allume** : appuyez sur + sur la touche de volume pour passer au code suivant. Répétez les étapes 1 et 2 de la section « Testez le code de votre source ». Il est possible que vous deviez répéter cette procédure 30 fois ou plus. Si les six touches clignotent à trois reprises, vous avez saisi tour à tour tous les codes de votre source.
    - **Si la touche de votre source ne s'allume pas** : votre télécommande a quitté le mode de programmation. Répétez les étapes 1 et 2 de la section « Saisissez le code de votre source » et les étapes 1 et 2 de la section « Testez le code de votre source ».

**Conseil** : après avoir quitté le mode de programmation, appuyez sur la touche de source appropriée pour utiliser votre source.

**Remarque** : il est possible que votre source ne soit pas compatible avec les télécommandes universelles. Reportez-vous à la notice d'utilisation de votre source pour plus d'informations.



## Personnalisation du bouton d'alimentation

Vous pouvez personnaliser la touche  (mise sous/hors tension) de votre télécommande afin d'allumer ou d'éteindre simultanément votre système, votre téléviseur et votre récepteur câble/satellite.

1. Programmation de la télécommande pour contrôler le téléviseur et le récepteur câble/satellite (voir « Programmation de la télécommande universelle »).
2. Maintenez enfoncées simultanément les touches **CBL-SAT** et **TV** pendant dix secondes.  
Les deux touches clignotent à trois reprises.

## Resynchronisation du récepteur câble/satellite et du téléviseur

Si vous avez modifié le rôle du bouton d'alimentation, il est possible que votre téléviseur et votre récepteur câble/satellite soient désynchronisés et ne s'allument plus ou ne s'éteignent plus simultanément. Procédez comme suit pour resynchroniser le système.

1. Appuyez sur la touche de source de la source désynchronisée.
2. Appuyez sur la touche **Source**  pour allumer ou éteindre la source.
3. Appuyez sur la touche .  
 Vos sources doivent alors se mettre sous/hors tension simultanément.

## Changement de source

Pour passer d'une source à une autre, appuyez sur la touche de source appropriée de la télécommande. Pour plus d'informations sur la connexion d'un appareil compatible *Bluetooth*® jumelé, reportez-vous à la page 13.

**Remarque** : avant de commencer, assurez-vous d'avoir correctement programmé vos sources.

1. Appuyez sur la touche de la source à contrôler.  
La touche de la source s'allume.
2. Appuyez sur la touche **Source** .  
La source s'allume.
3. Appuyez sur la touche **TV Input** et sélectionnez l'entrée correcte du téléviseur.

## Touches de fonction

Les touches rouge, verte, jaune et bleue de la télécommande correspondent aux touches de fonction à codage couleur de votre récepteur câble/satellite ou aux fonctions de télétexte.

- Fonctions du récepteur câble/satellite : reportez-vous à la notice d'utilisation du récepteur câble/satellite.
- Fonctions de télétexte : numéros de page, titres ou raccourcis d'un écran de télétexte.

## Utilisation de la télécommande du système Solo 10 série II

Utilisez cette télécommande pour mettre sous/hors tension le système, régler le volume et les graves, utiliser le mode Dialogues et contrôler la fonction *Bluetooth*®.

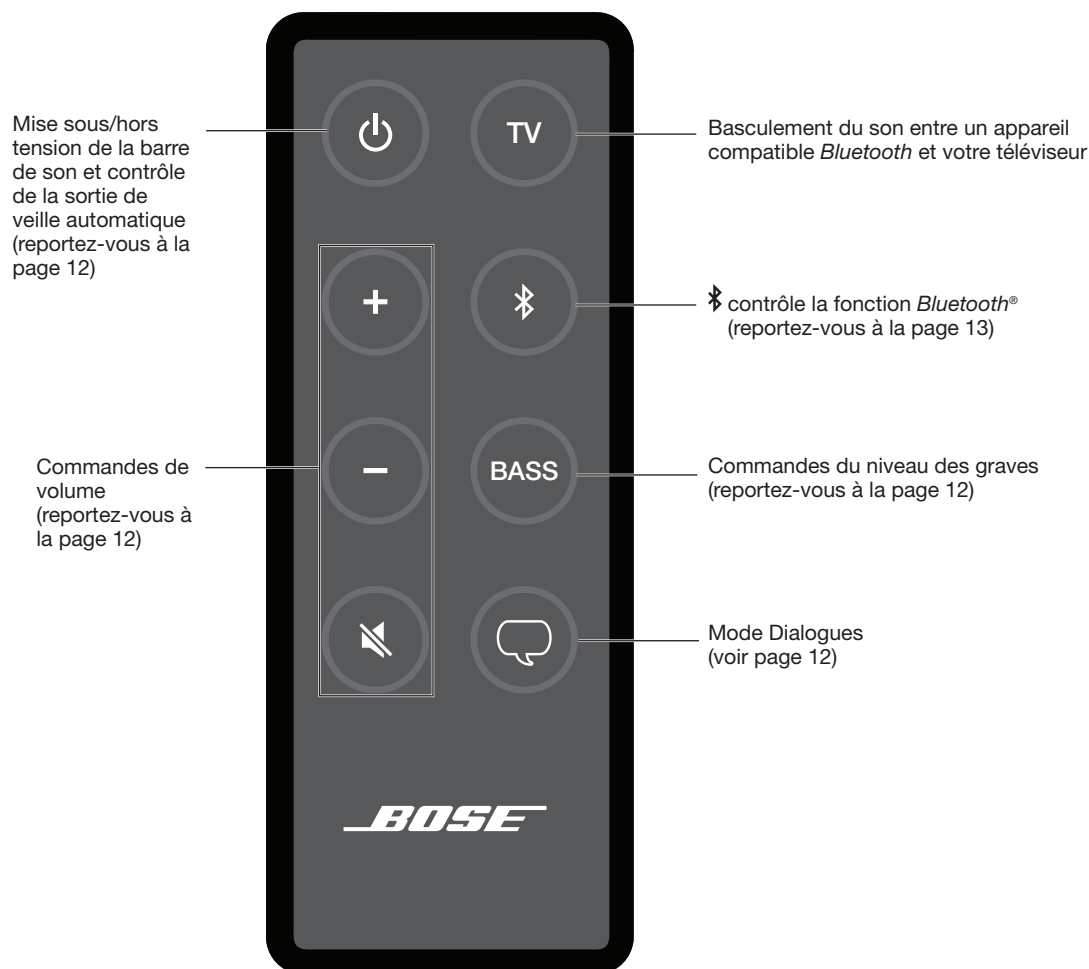

### Basculement entre votre téléviseur et l'appareil compatible *Bluetooth*®

Vous pouvez basculer entre votre téléviseur et votre ou vos appareils compatibles *Bluetooth* en appuyant sur la touche de source correspondante de la télécommande.

Pour activer votre téléviseur, appuyez sur la touche correspondante (TV).

Pour activer votre ou vos appareils compatibles *Bluetooth*, appuyez sur la touche *Bluetooth* (Bluetooth symbol).

Pour plus d'informations sur la diffusion de musique via des appareils compatibles *Bluetooth*, reportez-vous à la page 13.

## Utilisation du système

---

### Télécommande universelle du système Solo 15 série II en option

---

Il est possible d'acquérir séparément la télécommande universelle du système Solo 15 série II auprès de Bose. Pour plus d'informations, contactez Bose Corporation ou votre revendeur agréé. Consultez la liste d'adresses incluse dans le carton d'emballage.

### Programmation d'une télécommande d'une autre marque que Bose

---

Vous pouvez programmer une télécommande d'une autre marque que Bose, notamment la télécommande de votre récepteur câble/satellite, en vue de contrôler le système. Reportez-vous à la notice d'utilisation de la télécommande en question ou au site Web de votre récepteur câble/satellite pour obtenir plus d'informations.

Une fois programmée, cette télécommande doit pouvoir contrôler les fonctions de base (mise sous/hors tension, volume, etc.).

### Réglage du volume

---

Sur la télécommande :

- Touche + : augmentation du volume.
- Appuyez sur la touche - pour réduire le volume.
- Touche  : coupure ou restauration du son.

**Remarque :** si le son provient des haut-parleurs du téléviseur, reportez-vous à la section « Résolution des problèmes », page 18.

### Réglage du niveau de graves

---

1. Appuyez sur la touche **BASS**.  
Le voyant d'état clignote trois fois en blanc.
2. Sur la télécommande :
  - Appuyez sur la touche + pour augmenter le niveau de graves.
  - Appuyez sur la touche — pour réduire le niveau de graves.
3. Appuyez sur la touche **BASS**.  
Le voyant d'état clignote trois fois en blanc et le système mémorise vos paramètres.

**Remarque :** pour optimiser la qualité du son des programmes parlés, tels que les journaux ou les débats télévisés, reportez-vous à la section « Mode Dialogues ».

### Réinitialisation du niveau de graves

Appuyez sur touche **BASS** de la télécommande pendant cinq secondes pour rétablir le niveau de graves réglé en usine.

## Mode Dialogues

---

Le mode Dialogues permet d'optimiser la qualité du son des programmes parlés, tels que les journaux ou les débats télévisés, en réduisant le niveau de graves du système.

Appuyez sur la touche Dialogues () de la télécommande pour basculer entre le mode Dialogues et vos paramètres audio par défaut.

Le voyant d'état s'allume en orange lorsque le mode Dialogues est activé.

## Sortie de veille automatique

---

Vous pouvez configurer le système pour qu'il quitte le mode veille dès la réception d'un signal sonore.

**Remarque :** le système se met hors tension après 60 minutes d'inactivité.

Appuyez sur la touche  de la télécommande pendant cinq secondes pour basculer entre le mode de sortie de veille automatique et les paramètres d'alimentation par défaut.

Le voyant d'état s'allume faiblement en orange lorsque le système est hors tension et que le mode de sortie de veille automatique est activée.



## Jumelage d'un appareil compatible Bluetooth®

La technologie sans fil *Bluetooth*® vous permet d'écouter la musique enregistrée sur des smartphones, tablettes, ordinateurs ou autres appareils audio compatibles *Bluetooth* sur votre système.

Avant de pouvoir diffuser la musique enregistrée sur un appareil compatible *Bluetooth*, vous devez jumeler cet appareil à votre système.

1. Maintenez la touche  de la télécommande enfoncée jusqu'à ce que le voyant *Bluetooth* clignote en bleu.

Vérifiez que le voyant *Bluetooth* clignote en bleu avant de jumeler votre appareil.

2. Sur votre appareil compatible *Bluetooth*, activez la fonction *Bluetooth*.

**Conseil :** la fonction *Bluetooth* se trouve généralement dans Réglages. L'icône d'une roue (  ) représente souvent le dossier Réglages sur l'écran d'accueil.

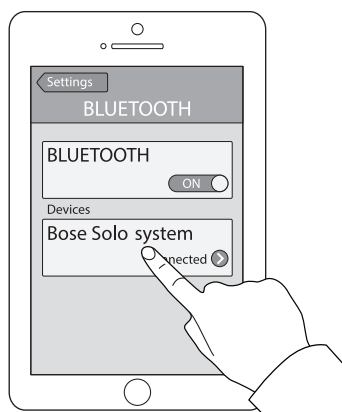

3. Sélectionnez **Bose Solo system** dans la liste des périphériques.

Une fois le jumelage terminé, **Bose Solo system** apparaît dans la liste des périphériques. Le système émet une tonalité et le voyant *Bluetooth* s'allume en blanc.

4. Lancez la lecture sur l'appareil compatible *Bluetooth*.

### Si vous ne pouvez pas jumeler votre appareil

Il est possible que vous deviez effacer la liste de jumelage *Bluetooth* du système (voir « Effacement de la liste de jumelage *Bluetooth*® du système »). Une fois la liste effacée, renouvelez le jumelage.

Reportez-vous à la « Résolution des problèmes », page 18 pour plus d'informations.

## Connexion à un appareil compatible Bluetooth® jumelé

Vous pouvez écouter la musique enregistrée sur un appareil compatible *Bluetooth*® sur votre système.

**Remarque :** si la liste de périphériques contient plusieurs appareils, la connexion de l'appareil jumelé peut prendre une minute ou deux. Le voyant *Bluetooth* du système indique l'état de connexion (reportez-vous à la page 14).

1. Sur la télécommande, appuyez sur la touche .

Le système se connecte aux deux derniers appareils dont la musique a été diffusée sur le système.

2. Démarrez la lecture sur l'appareil.

### Si vous ne pouvez pas diffuser la musique d'un appareil jumelé

Il est possible que votre système ait perdu la connexion à l'appareil. Vérifiez l'état du voyant *Bluetooth* du système. Si l'appareil jumelé est hors de portée du système, rapprochez-le.

## Basculement entre les appareils connectés

Le système prend en charge la connectivité multipoints, qui vous permet de diffuser de la musique sur vos appareils connectés.

Les deux derniers appareils ayant diffusé de la musique sur le système restent connectés. Lors de la diffusion, vous pouvez interrompre la lecture sur l'appareil activé, puis diffuser de la musique sur un autre appareil.

1. Interrompez la lecture sur l'appareil qui diffuse de la musique.
2. Démarrez la lecture sur l'autre appareil.
3. Répétez les étapes 1 et 2 pour passer d'un appareil connecté à l'autre.

## Effacement de la liste de jumelage Bluetooth® du système

Lorsque vous jumelez un appareil compatible *Bluetooth*® avec votre système, la connexion est mémorisée dans la liste de jumelage du système. Il est possible que vous deviez effacer la liste de jumelage si vous ne pouvez pas vous connecter à un appareil. Une fois la liste effacée, vous devez renouveler le jumelage de l'appareil.

1. Maintenez enfoncée la touche  pendant 10 secondes jusqu'à ce que le voyant *Bluetooth*® clignote en bleu.
2. Sur votre appareil mobile, supprimez **Bose Solo system** du menu *Bluetooth*.

Le système émet une tonalité, ce qui indique qu'il est prêt à jumeler un appareil (reportez-vous à la section « Jumelage d'un appareil compatible *Bluetooth*® »).

# Obtention des informations système

## Voyants du système

Le voyant d'état et le voyant *Bluetooth*® à l'avant du système fournissent des informations sur l'activité du système.

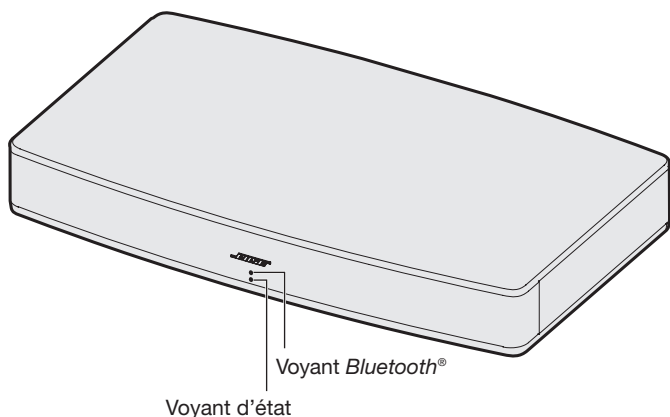

### Voyant d'état

Activité du voyant	État du système
Éteint	Système en veille
Vert	Fixe : le système est sous tension Clignotant : le son est coupé
Orange	Faible : le mode veille ou sortie de veille automatique est activé Fixe : mode Dialogues Clignotant : mode Dialogues, le son du système est désactivé
Rouge	Erreur système : contactez le service client de Bose. Consultez la liste d'adresses incluse dans le carton d'emballage.

### Voyant *Bluetooth*®

Activité du voyant	État du système
Bleu	Clignotant : prêt pour le jumelage
Blanc	Clignotant : connexion en cours Fixe : connecté

Il est possible que vous deviez utiliser une méthode d'installation alternative pour les raisons suivantes :

- Absence de son d'une ou de plusieurs sources raccordées au téléviseur
- Absence de connecteur optique, coaxial ou analogique sur votre téléviseur

### Absence de son d'une ou de plusieurs sources raccordées au téléviseur

Certains téléviseurs ne diffusent pas le son des sources raccordées au système. Utilisez une méthode d'installation alternative pour connecter directement vos sources au système.

Problème	Mesure corrective
Absence de son d'une source raccordée au téléviseur	Raccordez votre source au système à l'aide de l'un des trois câbles disponibles. (Reportez-vous à la page 16).
Absence de son de deux sources raccordées au téléviseur	Raccordez vos sources au système à l'aide du câble de l'option 1 ou de l'option 2. (Reportez-vous à la page 16).

### Absence de connecteur optique, coaxial ou analogique sur votre téléviseur

Certains téléviseurs ne disposent pas de connecteur optique, coaxial ou analogique. Utilisez une méthode d'installation alternative pour connecter votre téléviseur au système.

Problème	Mesure corrective
Le téléviseur dispose uniquement d'une prise casque	Raccordez votre téléviseur à l'aide d'un câble stéréo de 3,5 mm (non fourni). (Reportez-vous à la page 17).
Le téléviseur ne dispose pas de sorties audio	Utilisez les sorties audio d'une autre source (par exemple un récepteur câble/satellite) pour vous connecter au système. (Reportez-vous à la page 16).

# Méthode d'installation alternative

## Raccordement d'une source au système

Si aucun son ne provient d'une source, notamment d'un lecteur DVD/Blu-ray Disc™, d'un récepteur câble/satellite, d'une console de jeu ou d'un enregistreur vidéo numérique connecté au téléviseur, raccordez cette source au système.

**ATTENTION :** si vous utilisez un câble optique, retirez les capuchons protecteurs des deux extrémités. L'insertion de la fiche dans le mauvais sens peut endommager à la fois la fiche et le connecteur.

1. À l'arrière du récepteur câble/satellite, repérez le panneau de connecteurs numériques **Audio Out**.

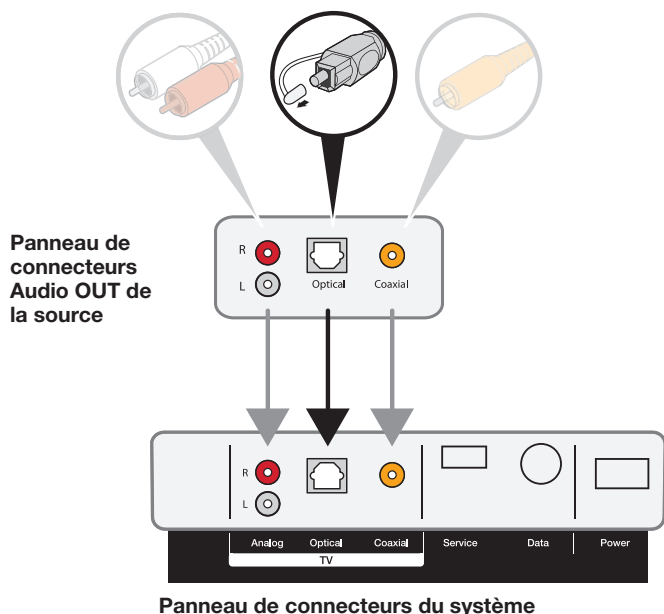

2. Choisissez un câble audio.
3. Raccordez le câble audio qui relie les connecteurs **Audio Out** du récepteur câble/satellite au système.

**Remarque :** ne déconnectez pas le câble vidéo qui relie votre source (câble HDMI™) et votre téléviseur.

## Raccordement de deux sources au système

Si aucun son ne provient d'aucune source, notamment d'un lecteur DVD/Blu-ray Disc™, d'un récepteur câble/satellite, d'une console de jeu ou d'un enregistreur vidéo numérique connecté au téléviseur, raccordez la ou les sources au système. Utilisez un seul câble audio pour chaque source.

1. À l'arrière de votre téléviseur, repérez le panneau de connecteurs numériques **Audio Out**.
2. Choisissez un câble audio distinct pour chaque source, en utilisant le câble de l'option 1 ou de l'option 2 (reportez-vous à la page 17).

**Remarque :** vous DEVEZ utiliser soit le câble de l'option 1 soit le câble de l'option 2. N'utilisez pas le câble coaxial et le câble optique en même temps.

3. Raccordez individuellement le câble audio sélectionné pour chaque appareil qui relie le connecteur numérique **Audio Out** et le système.

**Remarque :** ne déconnectez pas le câble vidéo qui relie votre source (câble HDMI™) et votre téléviseur.

### Option 1

Cette méthode illustre la connexion de deux appareils à l'aide d'un câble optique et d'un câble analogique.

**ATTENTION :** si vous utilisez un câble optique, retirez les capuchons protecteurs des deux extrémités. L'insertion de la fiche dans le mauvais sens peut endommager à la fois la fiche et le connecteur.

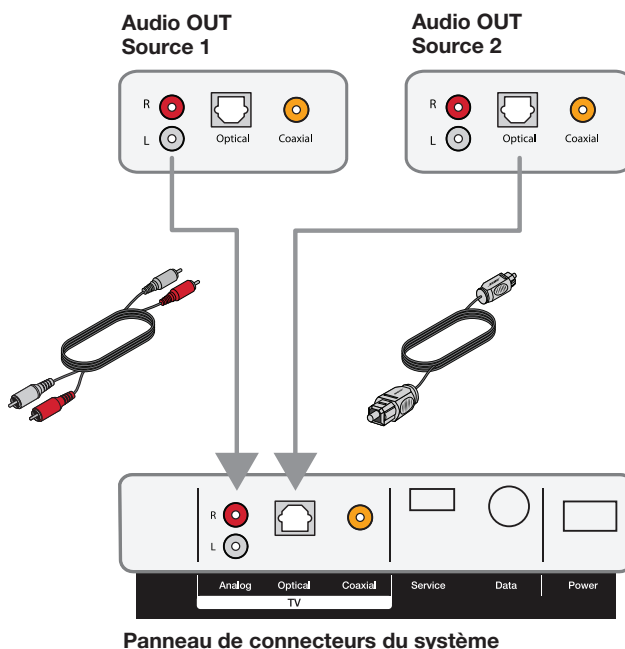

## Option 2

Cette méthode illustre la connexion de deux appareils à l'aide d'un câble coaxial et d'un câble analogique.

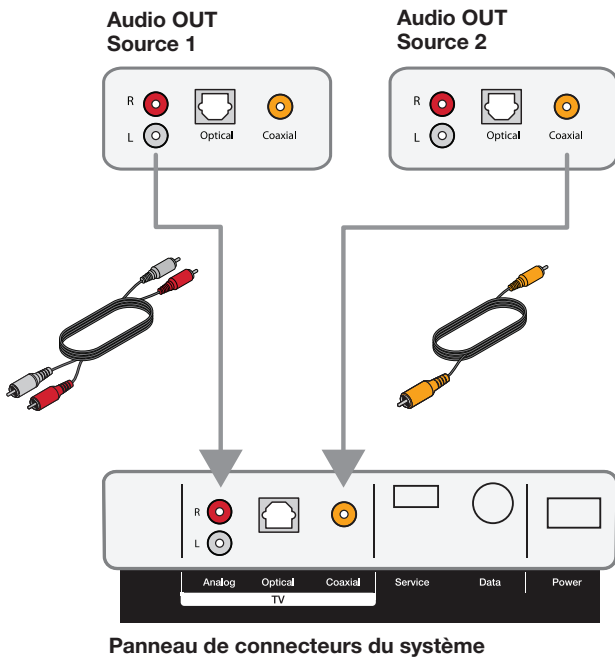

## Utilisation de deux sources raccordées au système

Mettez hors tension les sources lorsque vous ne les utilisez pas. Pour qu'une source diffuse du son sur le système, l'autre source doit être hors tension.

## Raccordement du connecteur pour casque du téléviseur au système

Si votre téléviseur est doté d'un connecteur pour casque, utilisez un câble stéréo 3,5 mm vers RCA (non fourni) pour le raccorder au système.

1. Insérez le mini-jack stéréo dans le connecteur pour casque du téléviseur.
2. Insérez la fiche rouge dans le connecteur **R** du système.
3. Insérez la fiche blanche dans le connecteur **L** du système.
4. Vérifiez que les haut-parleurs du téléviseur sont activés. Reportez-vous à la notice d'utilisation de votre téléviseur pour toute aide.
5. Pour régler le volume de façon optimale sur le système :
  - Réglez le volume de votre téléviseur à 75 % du volume maximum.
  - Réglez le niveau de volume du système à l'aide de la télécommande.

## Audio OUT Panneau de connecteurs pour casque du téléviseur (ou autre sortie audio variable)

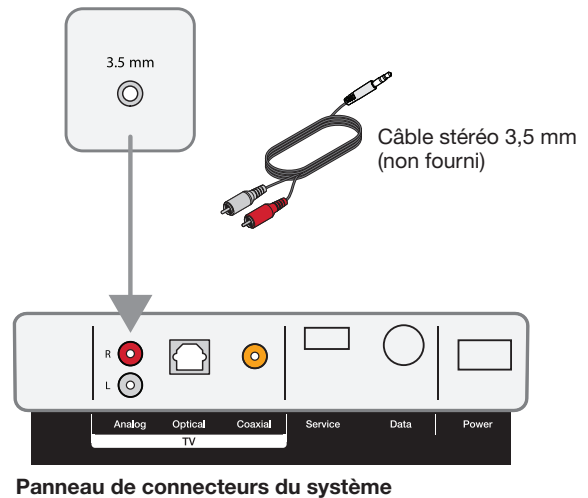

## Résolution des problèmes

Problème	Mesure corrective
Pas de tension	<ul style="list-style-type: none"> <li>• Insérez correctement les deux extrémités du cordon d'alimentation.</li> <li>• Branchez le cordon d'alimentation sur une prise électrique sous tension.</li> <li>• Débranchez le cordon d'alimentation pendant au moins une minute, puis rebranchez-le.</li> </ul>
Absence de son	<ul style="list-style-type: none"> <li>• Restaurez le son du système.</li> <li>• Augmentez le volume.</li> <li>• Assurez-vous que le câble audio est bien raccordé à un connecteur du téléviseur marqué <b>Audio Output</b> ou <b>Audio OUT</b>, et non pas Audio Input ou Audio IN.</li> <li>• Veillez à utiliser un seul câble audio.</li> <li>• Insérez correctement tous les câbles et vérifiez que les branchements sont corrects.</li> <li>• Sélectionnez l'entrée correcte du téléviseur.</li> <li>• Activez la sortie audio de votre téléviseur et sélectionnez le réglage correct, par exemple <b>Stéréo</b> ou <b>Son 5,1 canaux</b>. Reportez-vous à la notice d'utilisation de votre téléviseur pour toute aide.</li> <li>• Utilisez la méthode d'installation alternative (reportez-vous à la page 15).</li> <li>• Lors de la connexion de deux sources : <ul style="list-style-type: none"> <li>– Mettez hors tension l'autre source.</li> <li>– Vérifiez que vous n'utilisez pas un câble optique et un câble coaxial.</li> </ul> </li> <li>• Si le système est raccordé à une sortie du téléviseur marquée VARIABLE (VAR), désactivez les haut-parleurs de votre téléviseur, réglez le volume du téléviseur à 75 % du niveau maximum et coupez le son du téléviseur.</li> <li>• Si votre barre de son est raccordée à la sortie casque du téléviseur, augmentez le volume du téléviseur au maximum.</li> <li>• Débranchez le cordon d'alimentation pendant au moins une minute, puis rebranchez-le.</li> </ul>
Lecture audio <i>Bluetooth</i> <sup>®</sup> impossible	<ul style="list-style-type: none"> <li>• Sur le système : <ul style="list-style-type: none"> <li>– Jumelez un appareil (reportez-vous à la page 13).</li> <li>– Effacez la liste de jumelage du système (reportez-vous à la page 13).</li> <li>– Essayez de jumeler un autre appareil.</li> </ul> </li> <li>• Sur votre appareil <i>Bluetooth</i> : <ul style="list-style-type: none"> <li>– Désactivez et réactivez la fonction <i>Bluetooth</i>.</li> <li>– Supprimez le système du menu <i>Bluetooth</i>. Renouvelez le jumelage.</li> <li>– Essayez avec une autre source musicale.</li> <li>– Vérifiez si votre appareil <i>Bluetooth</i> est compatible. Reportez-vous à la notice d'utilisation de l'appareil <i>Bluetooth</i>.</li> </ul> </li> <li>• Augmentez le volume du système, de votre appareil mobile et de la source musicale.</li> <li>• Vérifiez que vous utilisez l'appareil correct.</li> <li>• Si plusieurs appareils compatibles <i>Bluetooth</i> sont connectés, commencez par interrompre la lecture sur l'appareil qui diffuse de la musique.</li> <li>• Déconnectez les autres appareils compatibles <i>Bluetooth</i> si vous ne les utilisez pas.</li> <li>• Reportez-vous aux sections « Absence de son » et « Son déformé ».</li> </ul>
Son déformé	<ul style="list-style-type: none"> <li>• Vérifiez les branchements sur le système et sur le téléviseur (ou sur les autres sources raccordées).</li> <li>• Si le système est raccordé à une sortie TV marquée VARIABLE (VAR), baissez le volume du téléviseur.</li> <li>• Utilisez la méthode d'installation alternative (reportez-vous à la page 15).</li> <li>• Débranchez le cordon d'alimentation pendant au moins une minute, puis rebranchez-le.</li> </ul>
La télécommande fonctionne mal ou pas du tout.	<ul style="list-style-type: none"> <li>• Vérifiez que les piles sont installées correctement et qu'il n'est pas nécessaire de les remplacer (reportez-vous à la page 19).</li> <li>• Dirigez la télécommande vers le système.</li> <li>• Vérifiez que le voyant d'état clignote lorsque vous appuyez sur la touche de volume ou de coupure du son de la télécommande.</li> <li>• Débranchez le cordon d'alimentation pendant au moins une minute, puis rebranchez-le.</li> </ul>
Le son provient du téléviseur	<ul style="list-style-type: none"> <li>• Désactivez les haut-parleurs du téléviseur (reportez-vous à la page 8).</li> <li>• Coupez le son du téléviseur ou baissez le volume.</li> </ul>
Le voyant d'état est allumé en rouge	<ul style="list-style-type: none"> <li>• Erreur système : Contactez le service client de Bose. Consultez la liste d'adresses incluse dans le carton d'emballage.</li> </ul>

## Remplacement des piles de la télécommande

### Télécommande du système Solo 15 série II

Remplacez les deux piles dès que la télécommande cesse de fonctionner ou que sa portée semble avoir diminué. Utilisez uniquement des piles alcalines.

1. Ouvrez le compartiment à piles situé à l'arrière de la télécommande en le faisant glisser.
2. Retirez les deux piles.  
Jetez ces piles en respectant la réglementation locale.
3. Insérez deux piles 1,5 V AA (IEC-LR6) ou équivalentes. Faites correspondre les symboles + et – des piles avec les repères + et – situés à l'intérieur du compartiment.
4. Remettez le couvercle en place.

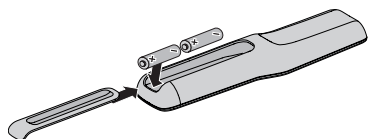

### Télécommande du système Solo 10 série II

Remplacez la pile dès que la télécommande cesse de fonctionner ou que sa portée semble avoir diminué. Utilisez une pile au lithium.

1. À l'aide d'une pièce de monnaie, faites tourner le couvercle de la pile vers la gauche.

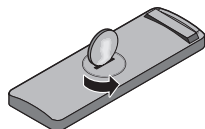

2. Retirez le couvercle et insérez la nouvelle pile (CR2032 ou DL2032) côté plat vers le haut, avec le symbole plus (+) visible.

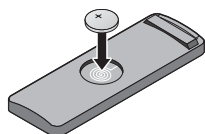

3. Remettez le couvercle en place et tournez-le vers la droite pour le verrouiller.

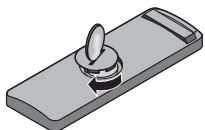

**AVERTISSEMENT** : prenez garde à ne pas avaler les piles et batteries, sous peine de risque de brûlure chimique. La télécommande fournie avec ce produit contient une pile bouton. Si cette pile bouton est avalée, elle peut provoquer en moins de deux heures de graves brûlures internes pouvant entraîner la mort. Conservez les piles et batteries, neuves ou usagées, hors de portée des enfants. S'il n'est plus possible de fermer totalement le logement de la pile, cessez d'utiliser le produit et le ranger hors de portée des enfants. Si vous pensez que la pile a peut-être été avalée ou placée à l'intérieur du corps, consultez immédiatement un médecin. En cas de manipulation inappropriée, les piles boutons risquent de provoquer un incendie ou des brûlures chimiques. Ne rechargez pas, ne démontez pas et ne portez pas les piles et batteries à une température supérieure à 100 °C, et ne

les incinérerez pas. Remplacez uniquement la pile avec un modèle approuvé (par ex. UL) au lithium de 3 volts, de type CR2032 ou DL2032. Pour jeter les piles usagées, respectez la réglementation locale.

## Nettoyage

- Vous pouvez nettoyer la surface du système avec un chiffon doux et sec.
- N'utilisez pas d'aérosols à proximité du système. N'utilisez pas de solvants, de produits chimiques, ni de liquides de nettoyage contenant de l'alcool, de l'ammoniac ou des substances abrasives.
- Veillez à ce qu'aucun liquide ne pénètre dans les ouvertures.

## Service client

Si vous avez besoin d'une aide supplémentaire, contactez le service client de Bose. Consultez la liste d'adresses incluse dans le carton d'emballage.

## Garantie limitée

Votre système est couvert par une garantie limitée. Les conditions détaillées de la garantie limitée sont notées sur la carte d'enregistrement qui figure dans l'emballage. Consultez cette carte pour toutes instructions sur l'enregistrement. En cas d'oubli, les droits que vous confère cette garantie limitée ne s'en trouveront pas affectés.

Les informations de garantie qui accompagnent ce produit ne s'appliquent ni en Australie ni en Nouvelle-Zélande. Consultez notre site Web [www.bose.com.au/warranty](http://www.bose.com.au/warranty) ou [www.bose.co.nz/warranty](http://www.bose.co.nz/warranty) pour plus d'informations sur les conditions de garantie en Australie et Nouvelle-Zélande.

## Informations techniques

### Puissance nominale

100-240 V ~ 50/60 Hz 50 W



754062-0010

***BOSE***<sup>®</sup>  
*Better sound through research*<sup>®</sup>

©2015 Bose Corporation, The Mountain,  
Framingham, MA 01701-9168 USA  
AM754062 Rév. 00