

BOSE[®]

Bose[®] Solo 15/10 series II
TV sound system



Owner's Guide • Brugervejledning • Bedienungsanleitung • Gebruikershandleiding
Guía del usuario • Käyttöohje • Notice d'utilisation • Manuale di istruzioni • Kezelési útmutató
Brukerveiledning • Podręcznik użytkownika • Manual do proprietário • Bruksanvisning

Instruções de segurança importantes

Leia atentamente este manual do proprietário e guarde-o para referência futura.



O símbolo de raio com ponta de flecha dentro de um triângulo equilátero alerta o usuário para a presença de tensão não isolada e perigosa no compartimento do sistema cuja magnitude é suficiente para constituir risco de choque elétrico.



O ponto de exclamação dentro de um triângulo equilátero, marcado no sistema, tem a finalidade de alertar o usuário para a presença de instruções importantes de operação e manutenção neste manual do proprietário.



ADVERTÊNCIAS:

- Para reduzir o risco de incêndio ou choque elétrico, não exponha o produto à chuva ou à umidade.
- Não exponha este equipamento a goteiras ou respingos, nem coloque objetos de conteúdo líquido, como vasos, sobre ou próximo ao equipamento. Assim como qualquer produto eletrônico, tenha cuidado para não derramar líquido em qualquer componente do produto. A exposição a líquidos pode provocar falhas e/ou perigo de incêndio.
- Não coloque fontes de chama aberta, como velas acesas, sobre ou próximo do equipamento.
- Não deixe que crianças empurrem, puxem ou subam no monitor A/V. Isso pode fazê-lo tombar, possivelmente resultando em lesões ou morte. Para maior segurança e estabilidade, fixe o monitor usando um dispositivo antitombamento adequado.
- Nunca coloque o equipamento em local instável. O equipamento pode cair, causando lesões graves ou morte. Muitas lesões, particularmente em crianças, podem ser evitadas tomando-se precauções simples, como:
 - Usar apenas gabinetes ou suportes recomendados pelo fabricante do equipamento.
 - Usar apenas móveis que possam suportar o equipamento com segurança.
 - Verificar se o produto não está pendurado na borda do móvel de apoio.
 - Não colocar o equipamento em móveis altos (por exemplo, cristaleiras ou estantes de livros) sem ancorar o móvel e o equipamento para garantir um suporte adequado.
 - Não apoiar o equipamento em panos ou outros materiais colocados entre o equipamento e o móvel de apoio.
 - Explicar para as crianças quais são os perigos de escalar o móvel para alcançar o equipamento ou seus controles.
 - Se você duvida de sua capacidade de montar este produto com segurança, peça a ajuda de um instalador profissional.



ADVERTÊNCIAS:

- **Controle remoto do sistema Solo 10 série II:** Não ingira a bateria, pois existe perigo de queimadura química. O controle remoto fornecido com este produto contém uma bateria tipo moeda/célula. Engolir a bateria tipo moeda/célula pode provocar queimaduras graves em apenas duas horas e levar à morte. Mantenha as baterias novas e usadas afastadas das crianças. Se o compartimento da bateria não fechar de forma segura, pare de usar o produto e mantenha-o longe do alcance das crianças. Se achar que a bateria possa ter sido engolida ou colocada dentro de qualquer parte do corpo, procure imediatamente um médico. A bateria tipo moeda/célula pode explodir ou causar incêndio ou queimadura química se substituída ou manuseada incorretamente. Não recarregue, desmonte, aqueça a mais de 212°F (100°C) nem incinere. Apenas substitua por baterias CR2032 ou DL2032 de lítio de 3 volts aprovadas por uma entidade (ex. UL - Underwriters Laboratories). Descarte as pilhas/baterias usadas imediatamente.
- **Controle remoto do sistema Solo 15 série II:** Não desmonte, abra ou corte as pilhas ou baterias. Não exponha as pilhas ou baterias ao calor ou fogo. Evite armazenar sob luz solar direta. Não provoque curto-circuito na bateria. Não guarde as pilhas/baterias de forma perigosa em uma caixa ou gaveta onde umas possam provocar curto-circuito com outras, ou ter o curto-circuito provocado por outros objetos metálicos. Não remova a bateria da sua embalagem original até ser necessária a sua utilização. Não submeta as pilhas/baterias a choque mecânico. Em caso de vazamento da pilha, evite o contato do líquido com a pele ou olhos. Caso haja contato, lave a área afetada com bastante água e procure um médico. Observe as marcas de polaridade (+) e (-) nas pilhas e no equipamento para garantir o uso correto. Não utilize pilhas ou baterias que não tenham sido produzidas para uso com este equipamento. Mantenha as baterias/pilhas fora do alcance de crianças. Procure ajuda médica imediatamente se uma pilha/bateria foi engolida. Compre sempre a bateria correta para o equipamento. Mantenha as baterias/pilhas limpas e secas. Limpe os terminais da bateria/pilha com um pano seco limpo, caso fiquem sujos. Utilize a bateria/pilha apenas na aplicação para a qual se destina. Quando possível, remova a bateria/pilha do equipamento quando não estiver em uso. Substitua somente por pilhas alcalinas AA (IEC LR06).



CUIDADO: Não faça alterações não autorizadas no produto para não comprometer a segurança, a conformidade com regulamentos e o desempenho do sistema, podendo também anular a garantia.



ADVERTÊNCIA: Este produto contém material magnético. Consulte seu médico para esclarecer se isso pode afetar o funcionamento de seu dispositivo médico implantável.



ADVERTÊNCIA: Contém peças pequenas que podem apresentar perigo de engasgo. Não recomendado para menores de 3 anos.

NOTAS:

- O rótulo do produto encontra-se na parte inferior do produto.
- Nos casos em que o plugue de conexão à tomada elétrica ou uma extensão de tomadas seja usada como dispositivo de desconexão, esse dispositivo deverá permanecer facilmente acessível.
- Este produto deve ser utilizado em ambientes internos. Ele não foi projetado nem testado para ser usado ao ar livre, em veículos recreativos ou em barcos.



A Bose Corporation declara pela presente que este produto está de acordo com os requisitos essenciais, bem como outras provisões relevantes, da Diretiva 1999/5/EC e todos os outros requisitos de diretivas aplicáveis da União Europeia. O texto completo da Declaração de Conformidade encontra-se em www.Bose.com/compliance



Descarte as pilhas de forma responsável, de acordo com os regulamentos locais Não as incinere.

Instruções de segurança importantes

1. Leia estas instruções.
2. Guarde estas instruções.
3. Obedeça a todos os avisos.
4. Siga todas as instruções.
5. Não use este equipamento perto da água.
6. Limpe apenas com um pano seco.
7. Não obstrua as aberturas de ventilação. Instale de acordo com as instruções do fabricante.
8. Não o instale próximo a fontes de calor, como radiadores, registros de calor, fogões ou outros equipamentos (incluindo amplificadores) que produzam calor.
9. Proteja a fonte ou o cabo de alimentação para evitar que eles sejam pisados ou danificados, particularmente próximo aos plugues, às tomadas e no ponto onde saem do equipamento.
10. Use apenas acessórios especificados pelo fabricante.
11. Desligue este equipamento da tomada durante trovoadas ou quando não for usá-lo durante muito tempo.
12. O equipamento deve ser reparado somente por profissionais de assistência técnica qualificados. O reparo é necessário quando o equipamento é danificado de alguma forma: como se o cabo ou a fonte de alimentação estiverem danificados; se líquidos ou objetos caírem dentro do equipamento; o aparelho tiver sido exposto à chuva ou umidade; não funcionar normalmente ou tiver caído.



Este símbolo indica que o produto não deve ser descartado com o lixo doméstico e deve ser entregue em um local de coleta apropriado para reciclagem. O descarte adequado e a reciclagem ajudam a proteger os recursos naturais, a saúde humana e o meio ambiente. Para obter mais informações sobre o descarte e a reciclagem deste produto, entre em contato com a prefeitura, o serviço de descarte, o serviço de coleta de lixo do local ou a loja onde você comprou este produto.

Observação: Este equipamento foi testado e considerado em conformidade com os limites para dispositivos digitais da classe B, de acordo com a Parte 15 das normas da FCC. Esses limites são determinados para garantir uma proteção razoável contra interferências prejudiciais em instalações residenciais. Este equipamento gera, usa e pode emitir energia de radiofrequência e, se não for instalado e utilizado de acordo com as instruções, poderá causar interferência prejudicial às comunicações de rádio. Porém, não há garantias de que não haverá interferência em determinada instalação. Se este equipamento causar interferência prejudicial à recepção dos sinais de rádio ou televisão, o que poderá ser determinado desligando e religando este equipamento, recomendamos que o usuário tente corrigir a interferência recorrendo a uma ou mais das seguintes medidas:

- Mude a orientação ou posição da antena receptora.
- Aumente a distância entre o equipamento e o receptor.
- Conecte o equipamento a uma tomada de um circuito diferente daquele ao qual o receptor está conectado.
- Consulte o revendedor ou um técnico especialista em rádio/TV para obter ajuda.

Alterações ou modificações não expressamente aprovadas pela Bose Corporation poderão anular a autoridade do usuário para usar este equipamento.

Este dispositivo está de acordo com a parte 15 do regulamento da FCC e está isento de licença do(s) padrão(ões) RSS da Industry Canada. O funcionamento está sujeito a estas duas condições: (1) Este equipamento não pode causar interferência prejudicial, e (2) este equipamento deve aceitar qualquer interferência recebida, incluindo interferência que possa causar funcionamento indesejado.

Este aparelho digital de Classe B está de acordo com o protocolo canadense ICES-003.

CAN ICES-3 (B) / NMB-3 (B)

Este dispositivo está de acordo com os limites de exposição de radiação de RF que a FCC e a Industry Canada estabeleceram para a população geral. Não deve estar no mesmo local que, ou funcionar em conjunto com, quaisquer outras antenas ou transmissores.

Este equipamento está de acordo com os limites de exposição de radiação que a FCC/IC estabeleceram para um ambiente não controlado. Este equipamento deve ser instalado e operado com uma distância mínima de 20 cm entre o transmissor e o seu corpo.

Regulamentação de Gerenciamento de Dispositivos de Radiofrequência de Baixa Potência

Artigo XII

De acordo com a "Regulamentação de Gerenciamento de Dispositivos de Radiofrequência de Baixa Potência", sem permissão concedida pela NCC, nenhuma empresa, organização ou usuário está autorizado a mudar a frequência, aumentar a potência de transmissão ou alterar as características originais ou o desempenho de um dispositivo de radiofrequência de baixa potência aprovado.

Artigo XIV

Dispositivos de radiofrequência de baixa potência não devem comprometer a segurança de aeronaves nem interferir em comunicações legítimas; se isso for descoberto, o usuário deve cessar imediatamente a operação do dispositivo, até que não haja interferências. As comunicações legítimas supracitadas referem-se a comunicações de rádio operadas em conformidade com a Lei de Telecomunicações.

Os dispositivos de radiofrequência de baixa potência têm de ser susceptíveis à interferência de comunicações legítimas ou dispositivos ISM irradiados por ondas de rádio.

Preencha e guarde para referência futura:

Os números de série podem ser encontrados na parte inferior da barra de som e na embalagem do controle remoto.

Número de série do controle remoto: _____

Número de série do sistema: _____

Data da compra: _____

Sugerimos que guarde a sua fatura com este manual do proprietário.

Data de fabricação: O primeiro dígito em negrito no número de série indica o ano de fabricação: "5" corresponde a 2005 ou 2015.

Importador da China: Bose Electronics (Shanghai) Company Limited, Part C, Plan 9, No. 353 North Ruying Road, China (Shanghai) Pilot Free Trade Zone

Importador CE: Bose Products B.V., Gorslaan 60, 1441 RG Purmerend, The Netherlands

Importador de Taiwan: Bose Taiwan Branch, Room 905, 9F, Worldwide House, 131 Min Sheng East Rd, Section 3, Taipei, Taiwan, 105

A marca nominativa e os logotipos *Bluetooth*® são marcas comerciais registradas pertencentes à Bluetooth SIG, Inc. e qualquer utilização de tais marcas pela Bose Corporation é feita sob licença.

Blu-ray Disc™ e Blu-ray™ são marcas comerciais da Blu-ray Disc Association.

 **DOLBY DIGITAL** Fabricado sob licença da Dolby Laboratories. Dolby e o símbolo de duplo D são marcas comerciais da Dolby Laboratories.

Os termos HDMI, HDMI High-Definition Multimedia Interface e o logotipo HDMI são marcas comerciais ou marcas comerciais registradas da HDMI Licensing LLC nos Estados Unidos e em outros países.

©2017 Bose Corporation. Nenhuma parte deste documento pode ser reproduzida, modificada, distribuída ou utilizada de qualquer outra forma sem a prévia autorização por escrito.

Nomes e conteúdo de substâncias ou elementos tóxicos ou perigosos						
Nome da peça	Substâncias e elementos tóxicos ou perigosos					
	Chumbo (Pb)	Mercúrio (Hg)	Cádmio (Cd)	Hexavalente (CR(VI))	Bifenilos polibromados (PBB)	Éter difenílico polibromado (PBDE)
Placas de circuitos integrados	X	O	O	O	O	O
Peças metálicas	X	O	O	O	O	O
Peças de plástico	O	O	O	O	O	O
Alto-falantes	X	O	O	O	O	O
Cabos	X	O	O	O	O	O

Esta tabela foi elaborada de acordo com as disposições da norma SJ/T 11364.
O: Indica que esta substância considerada perigosa contida em todos os materiais homogêneos desta peça está abaixo do limite da norma GB/T 26572.
X: Indica que esta substância considerada perigosa contida em pelo menos um dos materiais homogêneos utilizados nesta peça está acima do limite da norma GB/T 26572.

Índice

Introdução

Sobre o sistema de som para TV Solo 15/10 série II	5
Recursos do sistema	5
Conteúdo da embalagem	5

Configuração do sistema

Posicionar o sistema	6
Opções de cabo	6
Conectando a TV	6
Conectando o sistema	7
Opção 1: Cabo óptico (preferencial)	7
Opção 2: Cabo coaxial	7
Opção 3: Cabo analógico	7
Conectando à energia	7
Colocando a TV sobre o sistema	8
Exemplo de colocação do sistema	8
Desligando os alto-falantes da TV	8
Ligando o sistema	8
Confirmando que os alto-falantes da TV estão desligados	8

Como usar o sistema

Usando o controle remoto universal do sistema Solo 15 série II	9
Programação do controle remoto universal	10
Personalizando o botão liga/desliga	10
Alternando entre fontes	10
Botões de funções	10
Usando o controle remoto do sistema Solo 10 série II	11
Alternando entre a TV e o dispositivo com <i>Bluetooth</i> ®	11
Controle remoto universal opcional do sistema Solo 15 série II	12
Programação de um controle remoto de outra marca (não Bose) .	12
Como ajustar o volume	12
Ajuste do nível de grave	12
Redefinindo o nível de grave	12
Modo de diálogo	12
Despertar automático	12

Bluetooth®

Emparelhando outro dispositivo com <i>Bluetooth</i> ®	13
Conectando a um dispositivo com <i>Bluetooth</i> ® emparelhado	13
Alternando entre os dispositivos conectados	13
Apagando a lista de emparelhamento de <i>Bluetooth</i> ® do sistema .	13

Como obter informações do sistema

Indicadores do sistema	14
Indicador de estado	14
Indicador de <i>Bluetooth</i> ®	14

Configuração alternativa

Não sai som de uma fonte conectada à TV	15
Não há conector óptico, coaxial ou analógico na TV	15

Cuidados e manutenção

Solução de problemas	18
Substituição das pilhas do controle remoto	19
Controle remoto do sistema Solo 15 série II	19
Controle remoto do sistema Solo 10 série II	19
Limpeza	19
Serviço de atendimento ao cliente	19
Garantia limitada	19
Informações técnicas	19

Sobre o sistema de som para TV Solo 15/10 série II

O sistema Solo 15/10 série II é fornecido com duas configurações:

- O sistema Solo15 série II tem um grade de metal e um controle remoto universal programável.
- O sistema Solo10 série II tem um grade de tecido e um controle remoto.

Recursos do sistema

- Conecta-se com apenas um cabo de áudio para facilitar a instalação.
- Cabe embaixo da maioria das TVs de 46" a 50" ou pode ser colocado em uma prateleira logo abaixo da TV.
- O controle remoto universal programável liga/desliga sua TV, o conversor da TV a cabo/satélite e o sistema com o pressionar de um único botão (sistema Solo 15 série II).
- Transmite música a partir de dispositivos com *Bluetooth*[®].
- Armazena até oito dispositivos com *Bluetooth* em sua lista de emparelhamento.
- Conecta até dois dispositivos com *Bluetooth* para poder alternar facilmente entre dispositivos.
- Proporciona um desempenho acústico fenomenal com um design discreto.

Conteúdo da embalagem

Retire cuidadosamente os elementos da embalagem e confirme se as seguintes peças estão incluídas:

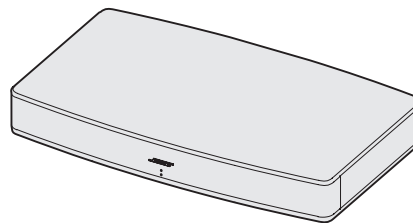

Sistema de som para TV Solo 15/10 série II

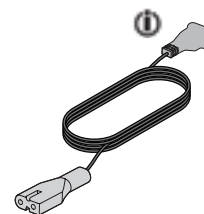

Cabo de alimentação

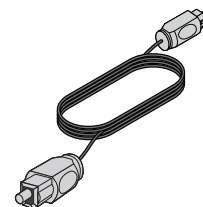

Cabo óptico

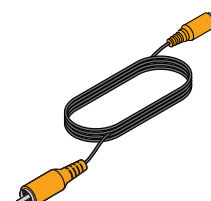

Cabo coaxial
(somente para a Europa)

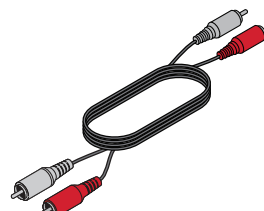

Cabo de áudio óptico de 3,5 mm

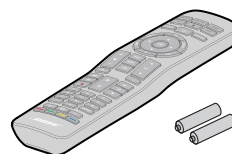

Controle remoto universal do sistema Solo 15 série II (pilhas fornecidas)

OU



Controle remoto do sistema Solo 10 série II (pilhas colocadas)

i Pode ser fornecido com vários cabos de alimentação. O cabo de alimentação apropriado para sua região é fornecido.

Observação: Se parte do sistema estiver danificada, não o utilize. Fale com seu fornecedor autorizado Bose[®] ou com o atendimento ao cliente da Bose. Consulte a folha de contatos na embalagem.

Configuração do sistema

Posicionar o sistema

1. Mova sua TV de forma que você possa ver o painel **Audio Out**.
2. Coloque o sistema Solo 15/10 série II onde a TV está instalada.

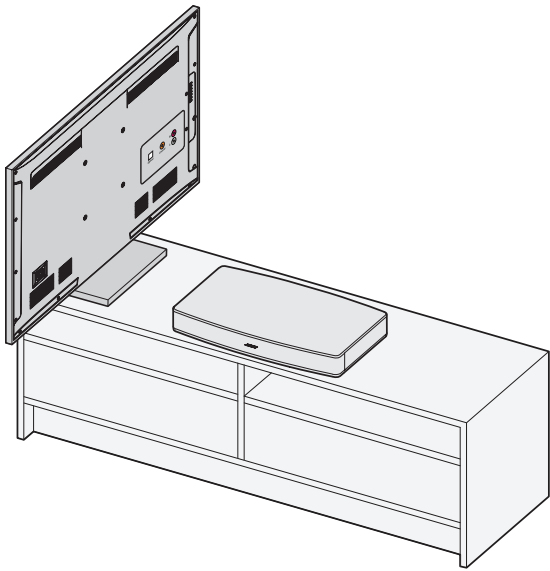

Diretrizes de posicionamento:

Se você for colocar o sistema de áudio em um gabinete ou em uma prateleira, posicione a frente do sistema o mais próximo possível da borda dianteira da prateleira para ter o desempenho de áudio ideal.

CUIDADOS:

- Se você for instalar o sistema de áudio em uma parede, deixe um espaço de no mínimo 2,5 cm entre a parede e a parte de trás do sistema.
- Independentemente da posição do produto, suas aberturas de ventilação do painel traseiro nunca devem ser obstruídas.

Opções de cabo

Conecte sua TV ao sistema usando uma das três opções de cabo. O cabo óptico é o método preferencial de conexão.

Dica: Se a TV não tiver um conector óptico, coaxial ou analógico, consulte a página 15.

1. Na parte posterior da TV, localize o painel de conectores **Audio OUT** (digital).

Observação: Conecte o cabo de áudio pelo painel de conectores Audio OUT.

O painel de conectores da TV pode não ter a mesma aparência do ilustrado. Procure a forma (óptica) ou a cor do conector.

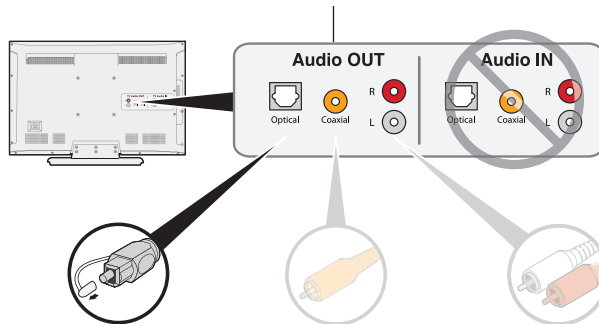

Opção 1:
Cabo óptico
Método preferencial de conexão.

Opção 2:
Coaxial (digital)
Use se não houver saída óptica disponível.

Opção 3:
Analógico (estéreo)
Use essa conexão se não houver saídas ópticas ou coaxiais disponíveis.

2. Escolha um cabo de áudio.

Conectando a TV

Insira uma extremidade do cabo de áudio no conector **Audio OUT** (digital) correto da TV.

CUIDADO: Se você estiver usando um cabo óptico, remova as tampas de proteção das duas extremidades. Inserir o plugue na posição correta pode danificar o plugue e/ou o conector.

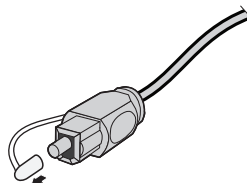

Conectando o sistema

Depois de conectar o cabo de áudio à sua TV, conecte a outra extremidade ao sistema. Use somente um cabo de áudio.

Opção 1: Cabo óptico (preferencial)

CUIDADO: Remova a tampa de proteção das duas extremidades do cabo óptico. Inserir o plugue na posição correta pode danificar o plugue e/ou o conector.

1. Segure o plugue do cabo óptico com o logotipo da Bose virado para cima.
2. Alinhe o plugue com o conector **óptico** no sistema e insira o plugue com cuidado.

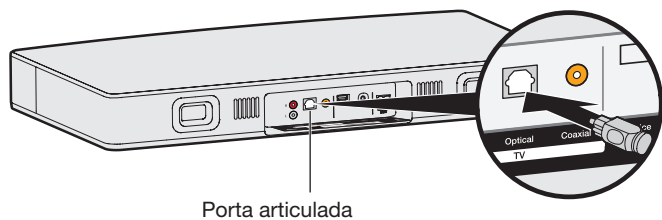

Observação: O conector tem uma porta articulada que vai para dentro ao inserir o plugue.

3. Empurre o plugue para o conector até você ouvir ou sentir um clique.

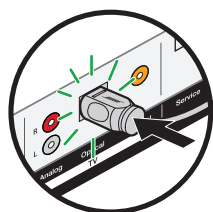

Opção 2: Cabo coaxial

Insira a outra extremidade do cabo coaxial no conector **Coaxial** do sistema.

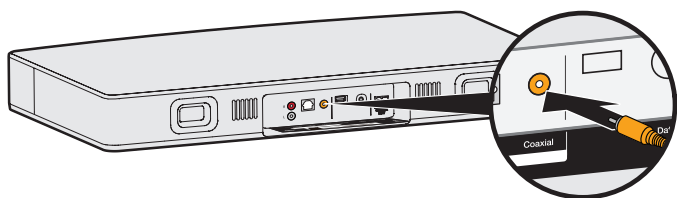

Opção 3: Cabo analógico

1. Insira o plugue vermelho no conector **R** do sistema.
2. Insira o plugue branco no conector **L** do sistema.

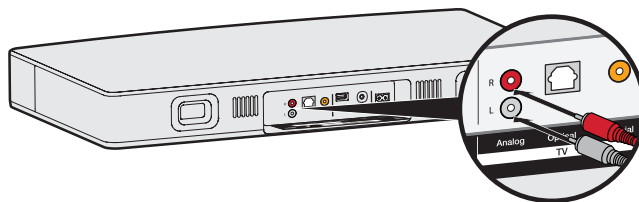

Conectando à energia

1. Conecte uma extremidade do cabo de alimentação ao conector **Power**.
2. Conecte a outra extremidade a uma tomada de CA (rede elétrica) que funcione.

O sistema emite um som.

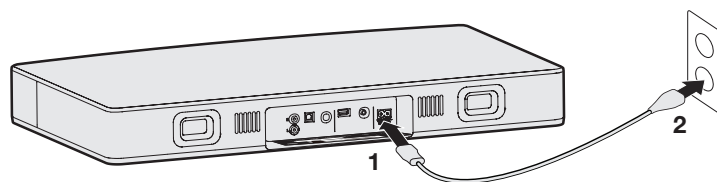

Configuração do sistema

Colocando a TV sobre o sistema

Levante a TV e coloque-a em cima do sistema. Siga estas diretrizes:

- O sistema Bose Solo 15/10 série II foi desenvolvido para caber embaixo de TVs com peso máximo de 34 kg e tenham bases de no máximo 61 cm e profundidade máxima de 31 cm.
- A base de sua TV deve ser centralizada em cima do sistema e não deve ficar pendurada pelas bordas.
- Se a base da TV for muito grande para caber em cima do sistema, coloque o sistema de áudio em outro local, como um armário aberto sob a TV, mas mantenha-o próximo à TV para que o cabo de áudio alcance o aparelho. Você também pode montar a TV na parede acima do sistema.

CUIDADOS:

- NÃO coloque uma TV do tipo CRT sobre este sistema. Ele não foi projetado para uso com esse tipo de TV.
- Permitir que a base da TV fique pendurada na borda desse sistema de alto-falantes aumenta o risco de tombamento da TV, o que pode causar lesões.
- Se sua TV vier com um dispositivo antitombamento, instale-o de acordo com as instruções do fabricante e ajuste a corrente conforme as instruções depois de colocar a TV em cima do sistema. É recomendável instalar um dispositivo antitombamento para usar uma TV com este produto. Se sua TV não veio com um dispositivo antitombamento, é possível adquiri-lo na maioria das lojas que vendem televisores.

Para evitar a interferência sem fio:

- Mantenha outros equipamentos sem fio longe do sistema.
- Coloque o sistema fora e afastado de armários de metal, longe de quaisquer outros componentes de áudio/vídeo e fontes diretas de calor.

Exemplo de colocação do sistema

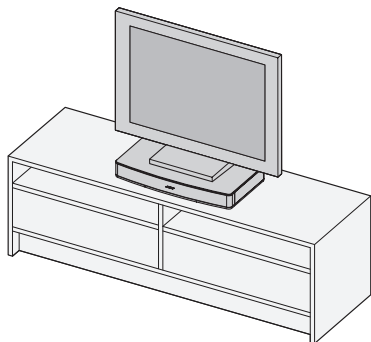

Desligando os alto-falantes da TV

Para evitar ouvir som distorcido, desligue os alto-falantes da TV. Obtenha mais informações no manual do proprietário da TV.

Ligando o sistema

1. Ligue a TV.
2. Se você estiver usando um receptor de TV a cabo/satélite ou outra fonte secundária, ligue a fonte.
3. Pressione o botão liga/desliga (⏻) do controle remoto. O indicador de status pisca em verde.

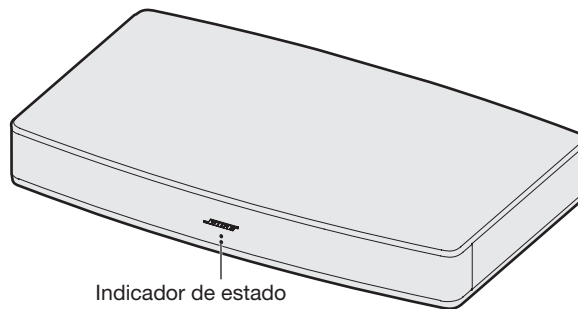

4. Verifique se o áudio está vindo do sistema.

Observação: Se você não ouvir som vindo do sistema, consulte “Solução de problemas” na página 18.

Confirmando que os alto-falantes da TV estão desligados

1. Pressione o botão Mudo (🔇) do controle remoto.
2. Confirme que não está saindo som da TV.

Observação: Se você ouvir algum som vindo da TV, consulte “Solução de problemas” na página 18.

Usando o controle remoto universal do sistema Solo 15 série II

Use o controle remoto para controlar fontes conectadas ao sistema, ajustar o volume do sistema, alterar os canais, usar as funções de reprodução e ativar as funções do receptor de TV a cabo/satélite.

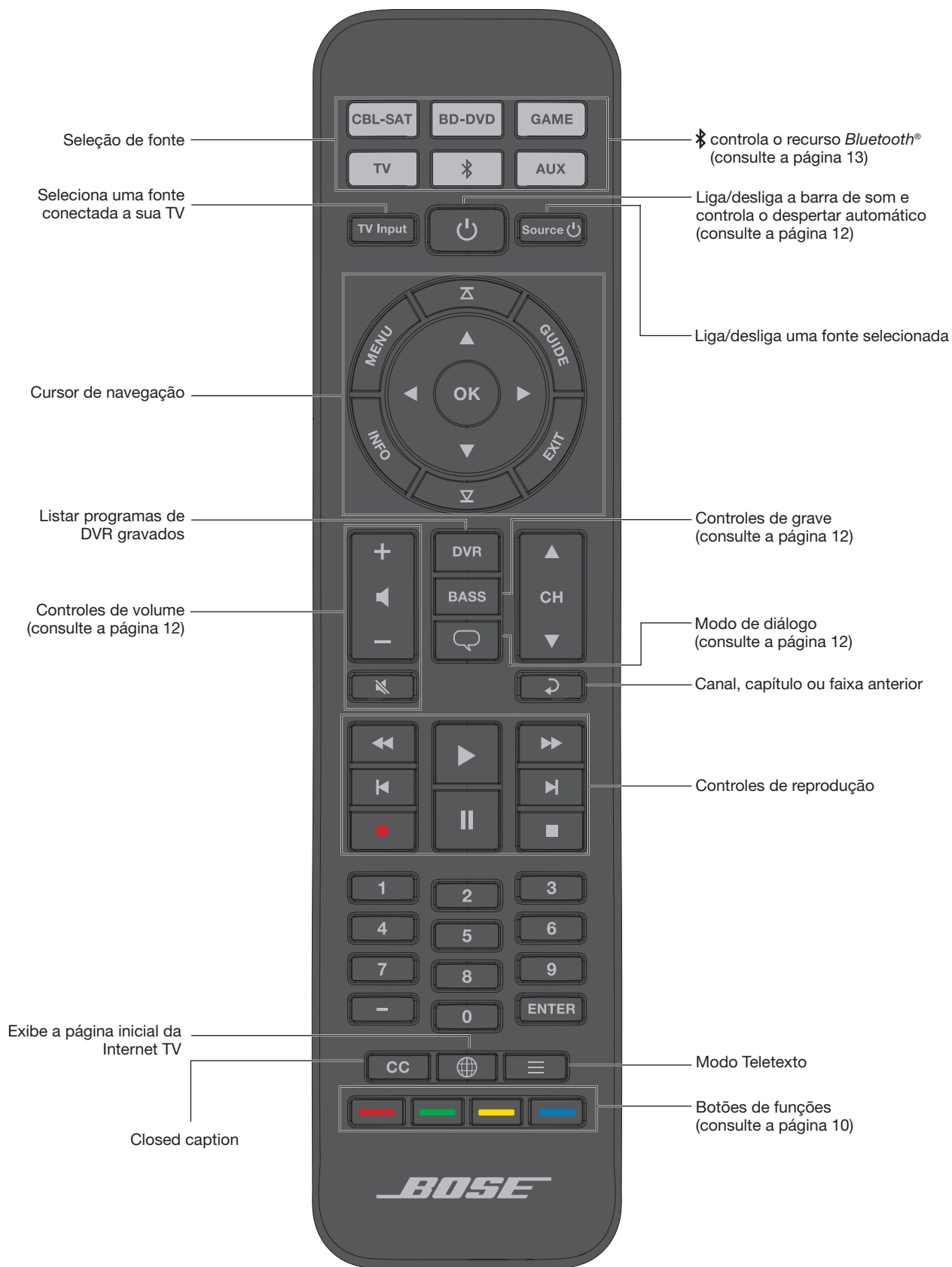

Como usar o sistema

Programação do controle remoto universal

Você pode programar o controle remoto universal para controlar sua fonte, como TV, DVD/Blu-ray Disc™ player, receptor de TV a cabo/satélite, sistema de jogos ou DVR, inserindo o código da marca da fonte. Pode haver vários códigos para sua fonte. Talvez seja necessário executar este procedimento várias vezes para localizar o código correto.

Localize o código de sua fonte

1. Ligue a fonte.
2. Localize o código de sua marca de fonte no livro de Códigos de dispositivos do controle remoto universal (fornecido).

Insira o código de sua fonte

1. No controle remoto, pressione por alguns segundos o botão de fonte apropriado até que todos os seis botões de fonte acendam, depois solte.



Por exemplo, para programar sua TV, pressione  por alguns segundos até que todos os seis botões de fonte acendam, depois solte.

O botão da fonte apropriada continua aceso.

2. No teclado numérico, digite o código correspondente à marca da fonte e pressione + no botão de volume.

Teste o código de sua fonte

1. Teste sua fonte para obter funções básicas. Siga as instruções pertinentes à sua fonte:

- **TV:** pressione os botões do canal. Pressione . O menu de configurações será exibido. Pressione ◀ e ▶ para navegar.
- **Receptor de TV a cabo/satélite:** pressione . O guia de programação será exibido. Pressione ◀ e ▶ para navegar.
- **DVD ou Blu-ray Disc™ player:** pressione . O menu de configurações será exibido. Pressione ◀ e ▶ para navegar.
- **Sistema de jogos:** pressione ◀ e ▶ para navegar pelo menu.

2. Com base na resposta de sua fonte às funções básicas:

- **O controle remoto responde com precisão:** pressione  para sair da programação e salvar as configurações.
- **O controle remoto não responde ou não responde com precisão:**
 - **Se o botão da fonte acender:** pressione + no botão de volume para mover para o próximo código. Repita as etapas 1-2 em “Teste o código de sua fonte”. Talvez seja necessário executar este procedimento 30 vezes ou mais. Se todos os seis botões piscarem três vezes, você esgotou todos os códigos da sua fonte.
 - **Se o botão da fonte estiver apagado:** seu controle remoto saiu do modo de programação. Repita as etapas 1-2 em “Insira o código de sua fonte” e as etapas 1-2 em “Teste o código de sua fonte”.

Dica: Depois de sair do modo de programação, pressione o botão da fonte apropriada para usar a fonte.

Observação: Sua fonte pode não ser compatível com controles remotos universais. Obtenha mais informações no manual do proprietário da fonte.



Personalizando o botão liga/desliga

Você pode personalizar  (botão liga/desliga) do controle remoto para ligar/desligar o sistema, a TV e o receptor de TV a cabo/satélite simultaneamente.

1. Programe o controle remoto para controlar a TV e o receptor de TV a cabo/satélite (consulte a “Programação do controle remoto universal”).
2. Pressione **CBL-SAT** e **TV** simultaneamente por 10 segundos. Os dois botões piscarão 10 vezes.

Sincronizar novamente o receptor de TV a cabo/satélite e a TV

Depois de personalizar o botão liga/desliga, o receptor de TV a cabo/satélite e a TV podem ficar fora de sincronia e não ligar/desligar simultaneamente. Use as etapas a seguir para sincronizar novamente o sistema.

1. Pressione o botão da fonte que está fora de sincronia.
2. Pressione **Source**  para ligar/desligar a fonte.
3. Pressione . As fontes ligarão/desligarão simultaneamente.

Alternando entre fontes

É possível alternar de uma fonte para outra pressionando o botão de fonte apropriado no controle remoto. Para obter informações sobre como conectar um dispositivo com *Bluetooth*® emparelhado, consulte a página 13.

Observação: Antes de começar, verifique se programou corretamente suas fontes.

1. Pressione o botão da fonte que você deseja controlar. O botão da fonte acende.
2. Pressione **Source** . A fonte é ligada.
3. Pressione **TV Input** e selecione a entrada correta na TV.

Botões de funções

Os botões vermelho, verde, amarelo e azul do controle remoto correspondem aos botões de funções com códigos de cor em seu receptor de TV a cabo/satélite ou às funções de teletexto.

- Funções do receptor de TV a cabo/satélite: consulte o manual do proprietário do receptor de TV a cabo/satélite.
- Funções de teletexto: correspondem aos números de página, títulos ou atalhos com códigos de cor em uma tela de teletexto.

Usando o controle remoto do sistema Solo 10 série II

Use o controle remoto para ligar/desligar o sistema, ajustar o volume e o grave, usar o modo de diálogo e controlar o recurso *Bluetooth*®.

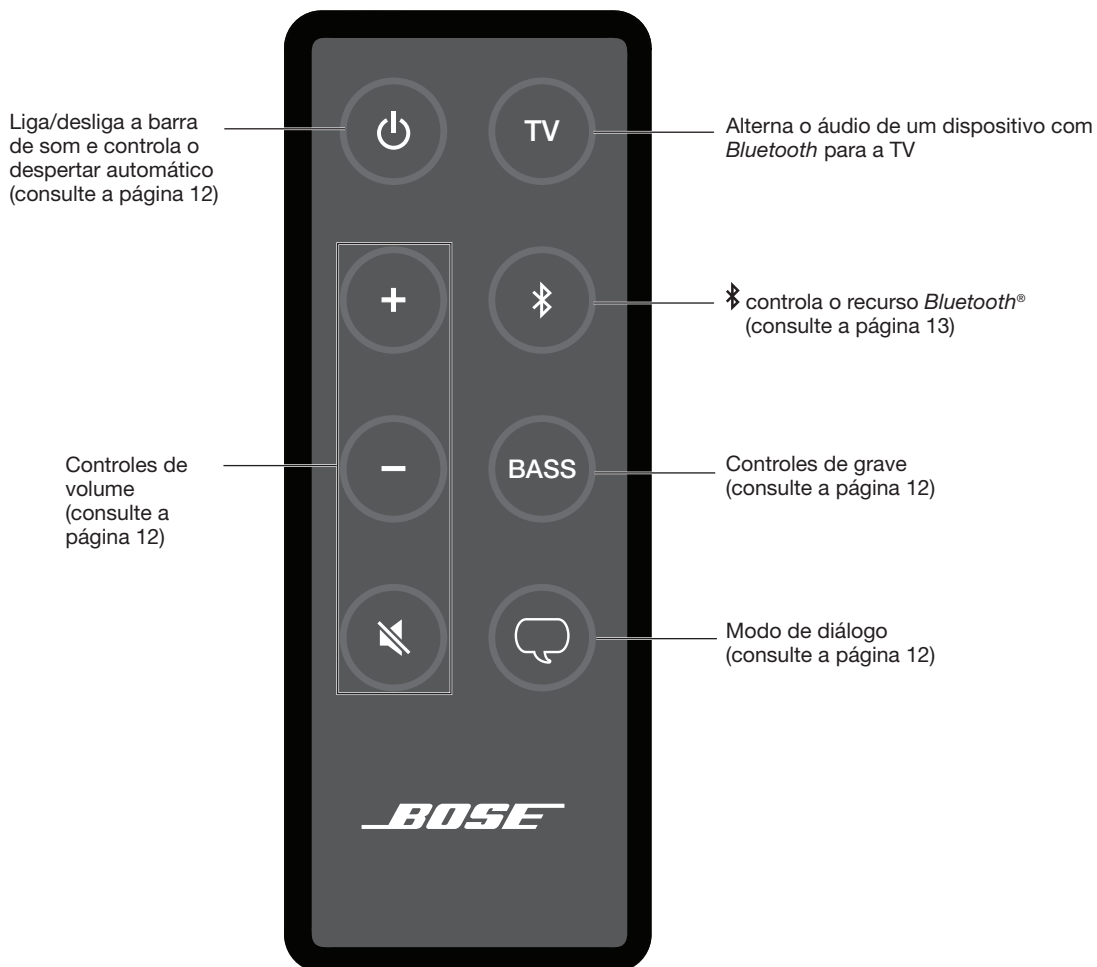

Alternando entre a TV e o dispositivo com *Bluetooth*®

Você pode alternar entre a TV e os dispositivos com *Bluetooth* pressionando o botão da fonte apropriada no controle remoto do sistema.

Para alternar para a TV, pressione o botão TV (TV).

Para alternar para os dispositivos com *Bluetooth*, pressione o botão *Bluetooth* ().

Para mais informações sobre a transmissão de música a partir de dispositivos com *Bluetooth*, consulte a página 13.

Como usar o sistema

Controle remoto universal opcional do sistema Solo 15 série II

A Bose oferece o controle remoto universal do sistema Solo 15 série II separadamente. Entre em contato com a Bose Corporation ou seu revendedor local para obter mais informações. Consulte a folha de contatos na embalagem.

Programação de um controle remoto de outra marca (não Bose)

Você pode programar um controle remoto de outra marca (não Bose), como o controle remoto do receptor de TV a cabo/satélite, para controlar o sistema. Consulte o manual do usuário do controle remoto de outra marca (não Bose) ou o site da TV a cabo/satélite para ver as instruções necessárias.

Uma vez programado, o controle remoto de outra marca (não Bose) executa funções básicas, como ligar/desligar e ajustar o volume.

Como ajustar o volume

No controle remoto:

- Pressione + para aumentar o volume.
- Pressione – para diminuir o volume.
- Pressione  para silenciar ou restaurar o áudio.

Observação: Se você ouvir algum som vindo da TV, consulte “Solução de problemas” na página 18.

Ajuste do nível de grave

1. Pressione o botão Bass (BASS).

O indicador de status do sistema pisca três vezes em branco.

2. No controle remoto:

- Pressione + para aumentar o som grave.
- Pressione – para diminuir o som grave.

3. Pressione o botão Bass (BASS).

O indicador de status pisca três vezes em branco e o sistema salva suas configurações.

Observação: Para qualidade de som ideal em programas somente diálogo, como jornais e programas de auditório, consulte “Modo de diálogo”.

Redefinindo o nível de grave

No controle remoto, pressione BASS por cinco segundos para restaurar as configurações originais de fábrica do nível de grave.

Modo de diálogo

O modo de diálogo fornece a qualidade de áudio ideal para programas somente de diálogo, como jornais e programas de auditório, reduzindo as configurações de grave do sistema.

No controle remoto, pressione o botão de diálogo () para alternar entre o modo de diálogo e suas configurações de áudio padrão.

O indicador de status pisca em âmbar quando o modo de diálogo é habilitado.

Despertar automático

Você pode configurar o sistema para ligar sempre que um sinal de áudio for recebido.

Observação: O sistema desliga após 60 minutos de inatividade.

No controle remoto, pressione  por cinco segundos para alternar entre o despertar automático e as configurações de energia padrão.

O indicador de status pisca em âmbar esmaecido quando o sistema é desligado e o despertar automático está habilitado.

Emparelhando outro dispositivo com Bluetooth®

A tecnologia sem fio *Bluetooth*® permite transmitir música de smartphones, tablets, computadores ou outros dispositivos de áudio com *Bluetooth* para seu sistema.

Antes de poder transmitir música de um dispositivo com *Bluetooth*, você deve emparelhar o dispositivo com o sistema.

1. No controle remoto, pressione  por alguns segundos até o indicador de *Bluetooth* piscar em azul.

Certifique-se de que o indicador *Bluetooth* pisque em azul antes de emparelhar o dispositivo.

2. No dispositivo com *Bluetooth*, ative o recurso *Bluetooth*.

Dica: O recurso *Bluetooth* é normalmente encontrado em Configurações. O ícone de engrenagem (⚙️) geralmente representa Configurações na tela inicial.

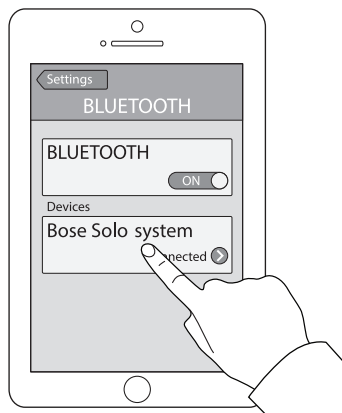

3. Selecione **Sistema Bose Solo** na lista de dispositivos. Uma vez emparelhado, **Sistema Bose Solo** aparece conectado na lista de dispositivos. O sistema emite um som quando o indicador de *Bluetooth* pisca em branco.
4. No dispositivo com *Bluetooth*, reproduza a música para transmitir para o sistema.

Se você não conseguir emparelhar o dispositivo

Talvez seja preciso apagar a lista de emparelhamento de *Bluetooth* do sistema (consulte “Apagando a lista de emparelhamento de *Bluetooth*® do sistema”). Depois de apagar a lista, tente emparelhar novamente.

Consulte a “Solução de problemas” na página 18 para obter mais informações.

Conectando a um dispositivo com Bluetooth® emparelhado

Você pode transmitir áudio a partir de um dispositivo com *Bluetooth*® para o sistema.

Observação: Se houver vários dispositivos armazenados na lista de emparelhamento do sistema, pode demorar um ou dois minutos que o dispositivo emparelhado se conecte. O indicador de *Bluetooth* do sistema mostra o status da conexão (consulte a página 14).

1. No controle remoto, pressione . O sistema conecta-se aos dois últimos dispositivos que transmitiram música para o sistema.
2. No dispositivo, reproduza a música.

Se você não conseguir transmitir áudio de um dispositivo emparelhado

O sistema pode ter perdido a conexão com o dispositivo. Verifique o indicador de *Bluetooth* do sistema. Se o dispositivo emparelhado estiver fora do alcance do sistema, mova o dispositivo para dentro do alcance.

Alternando entre os dispositivos conectados

O sistema aceita conectividade de vários pontos, o que lhe permite alternar facilmente a reprodução de música entre os dispositivos conectados.

Os dois últimos dispositivos que transmitiram para o sistema permanecem conectados. Durante a reprodução, você pode pausar o áudio no dispositivo transmissor e reproduzir a música de outro dispositivo conectado.

1. Pause a música do dispositivo transmissor.
2. Em outro dispositivo conectado, reproduza a música.
3. Repita as etapas 1 e 2 para alternar entre os dispositivos conectados.

Apagando a lista de emparelhamento de Bluetooth® do sistema

Ao emparelhar um dispositivo com *Bluetooth*® com o sistema, a conexão é armazenada na lista de emparelhamento do sistema. Talvez seja preciso apagar a lista de emparelhamento, se você não conseguir conectar a um dispositivo. Uma vez apagada a lista, você deverá emparelhar o dispositivo outra vez.

1. Pressione  por dez segundos, até o indicador de *Bluetooth*® piscar em azul.
2. No dispositivo móvel, exclua **Sistema Bose Solo** do menu *Bluetooth*.

O sistema emite um som e está pronto para emparelhar um dispositivo (consulte “Emparelhando outro dispositivo com *Bluetooth*®”).

Como obter informações do sistema

Indicadores do sistema

Os indicadores de status e *Bluetooth*® na frente do sistema fornecem informações sobre a atividade do sistema.

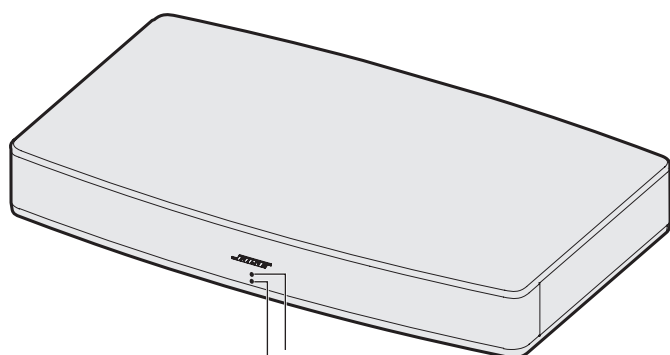

Indicador de *Bluetooth*®
Indicador de estado

Indicador de estado

Indicador de atividade	Estado do sistema
Apagada	Sistema desligado (em espera)
Verde	Fixo: O sistema está ligado Piscando: O sistema está mudo
Âmbar	Esmaecido: Modo de espera, despertar automático habilitado Fixo: Modo de diálogo Piscando: Modo de diálogo, o sistema está mudo
Vermelho	Erro no sistema: Ligue para o serviço de atendimento ao cliente da Bose. Consulte a folha de contatos na embalagem.

Indicador de *Bluetooth*®

Indicador de atividade	Estado do sistema
Azul	Piscando: Pronto para emparelhar
Branco	Piscando: Conectando Fixo: Conectado

Talvez você precise usar um método de configuração alternativo pelos seguintes motivos:

- Não sai som de uma fonte conectada à TV
- Não há conector óptico, coaxial ou analógico na TV

Não sai som de uma fonte conectada à TV

Algumas TVs não fornecem som das fontes conectadas ao sistema. Use um método de configuração alternativo para conectar diretamente a fonte ao sistema.

Problema	O que fazer
Não sai som de uma fonte conectada à TV	Conecte a fonte ao sistema usando uma das três opções de cabo. (Consulte página 16.)
Não sai som de duas fontes conectadas à TV	Conecte as fontes ao sistema usando a Opção 1 ou a Opção 2. (Consulte página 16.)

Não há conector óptico, coaxial ou analógico na TV

Algumas TVs não têm conectores ópticos, coaxiais ou analógicos. Use um método de configuração alternativo para conectar a TV ao sistema.

Problema	O que fazer
A TV tem conector apenas para fone de ouvido	Conecte a TV usando o cabo estéreo de 3,5 mm (não fornecido). (Consulte página 17.)
A TV não tem saídas de áudio	Use as saídas de áudio em outra fonte, como um receptor de TV a cabo/satélite, para conectar ao sistema. (Consulte página 16.)

Configuração alternativa

Conectando uma fonte ao sistema

Se você não ouvir som de uma fonte, como DVD/Blu-ray Disc™ player, receptor de TV a cabo/satélite, sistema de jogos ou DVR, conectada à TV, conecte-a ao sistema.

CUIDADO: Se você estiver usando um cabo óptico, remova as tampas de proteção das duas extremidades. Inserir o plugue na posição correta pode danificar o plugue e/ou o conector.

1. Na parte posterior do receptor de TV a cabo/satélite, localize o painel de conectores **Audio Out** (digital).

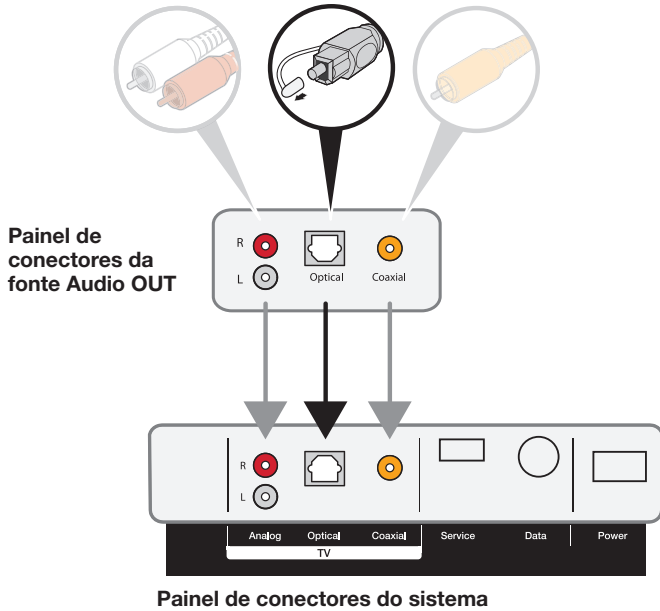

2. Escolha um cabo de áudio.
3. Conecte o cabo de áudio do painel de conectores **Audio Out** (digital) do receptor de TV a cabo/satélite ao sistema.

Observação: Não desconecte o cabo de vídeo da fonte, como cabo HDMI™, da TV.

Conectando duas fontes ao sistema

Se você não ouvir som de nenhuma fonte, como DVD/Blu-ray Disc™ player, receptor de TV a cabo/satélite, sistema de jogos ou DVR, conectada à TV, conecte-a ao sistema. Use somente um cabo de áudio para cada fonte.

1. Na parte posterior da fonte, localize o painel de conectores **Audio Out** (digital).
2. Escolha um cabo de áudio separado de cada fonte usando a Opção 1 ou a Opção 2 (consulte a página 17).

Observação: Você DEVE usar a Opção 1 ou a Opção 2. Não use o cabo coaxial e o cabo óptico ao mesmo tempo.

3. Conecte separadamente o cabo de áudio escolhido do painel de conectores **Audio Out** (digital) de cada fonte ao sistema.

Observação: Não desconecte o cabo de vídeo da fonte, como cabo HDMI™, da TV.

Opção 1

Esta figura mostra duas conexões de fontes usando um cabo óptico e um cabo analógico.

CUIDADO: Se você estiver usando um cabo óptico, remova as tampas de proteção das duas extremidades. Inserir o plugue na posição correta pode danificar o plugue e/ou o conector.

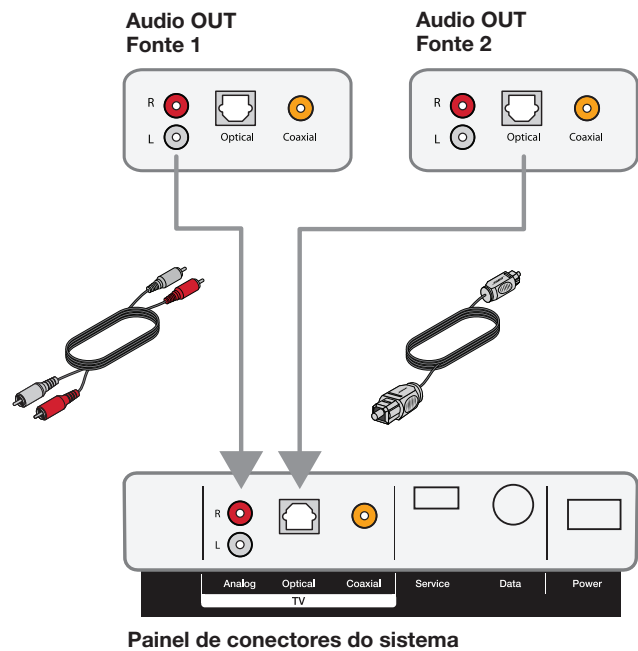

Opção 2

Esta figura mostra duas conexões de fontes usando um cabo coaxial e um cabo analógico.

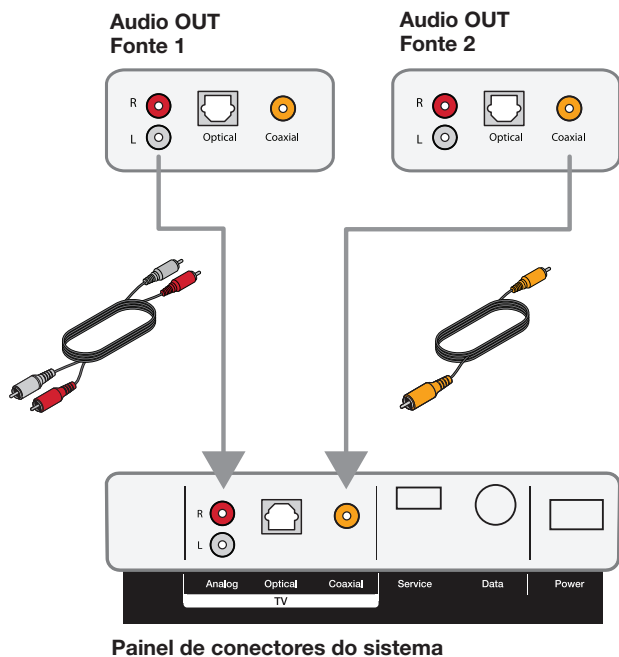

Usando duas fontes conectadas ao sistema

Desligue as fontes que não estiverem em uso. Para que uma fonte forneça áudio ao sistema, a outra fonte deve estar desligada.

Conectando um conector de fone de ouvido da TV ao sistema

Se sua TV tiver somente um conector de fone de ouvido, use um cabo estéreo dual RCA para 3,5 mm (não fornecido) para conectar ao sistema.

1. Insira o plugue estéreo no conector de fone de ouvido da TV.
2. Insira o plugue vermelho no conector **R** do sistema.
3. Insira o plugue branco no conector **L** do sistema.
4. Verifique se os alto-falantes da TV estão ligados. Obtenha mais informações no manual do proprietário da TV.
5. Para garantir o controle de volume ideal do sistema.
 - Ajuste o volume da TV em 75% do máximo.
 - Em seguida, ajuste o nível de volume do sistema usando o controle remoto.

Audio OUT

Painel de conectores de fone de ouvido da TV
(ou outra saída de áudio variável)

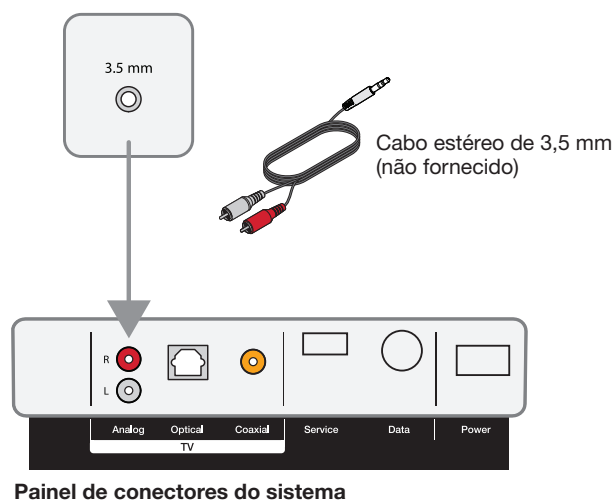

Solução de problemas

Problema	O que fazer
O equipamento não liga	<ul style="list-style-type: none">• Conecte as duas extremidades do cabo de alimentação.• Conecte o cabo de alimentação a uma tomada de energia CA (rede elétrica).• Desconecte o cabo de alimentação e, após no mínimo um minuto, volte a conectá-lo.
Sem áudio	<ul style="list-style-type: none">• Retire o sistema do mudo.• Aumente o volume.• Conecte o cabo de áudio a um conector da TV chamado Audio Output ou Audio OUT, não Audio Input ou Audio IN.• Use somente um cabo de áudio.• Aperte todas as conexões de cabos e verifique se estão corretas.• Selecione a entrada de TV correta.• Habilite a saída de áudio da TV e selecione a configuração correta, como Stereo ou 5.1 Channel Audio. Obtenha mais informações no manual do proprietário da TV.• Use a configuração alternativa (consulte a página 15).• Se estiver conectando a duas fontes:<ul style="list-style-type: none">– Desligue a outra fonte.– Verifique se não está usando um cabo óptico e um cabo coaxial.• Se o sistema estiver conectado a uma saída da TV identificada por VARIABLE (VAR), desligue os alto-falantes da TV, ajuste o volume da TV em 75% do máximo e tire a TV do Mudo.• Se estiver conectando por uma saída de fone de ouvido da TV, aumente o volume da TV até o limite máximo.• Desconecte o cabo de alimentação e, após no mínimo um minuto, volte a conectá-lo.
Não é possível reproduzir áudio por <i>Bluetooth</i> [®]	<ul style="list-style-type: none">• No sistema:<ul style="list-style-type: none">– Emparelhe um dispositivo (consulte a página 13).– Apague a lista de emparelhamento do sistema (consulte a página 13).– Tente emparelhar um dispositivo diferente.• Em seu dispositivo com <i>Bluetooth</i>:<ul style="list-style-type: none">– Desative e ative o recurso <i>Bluetooth</i>.– Remova o sistema do menu <i>Bluetooth</i>. Emparelhe novamente.– Use uma fonte de música diferente.– Verifique se o dispositivo com <i>Bluetooth</i> é compatível. Consulte o manual do proprietário do dispositivo com <i>Bluetooth</i>.• Aumente o volume no sistema, no dispositivo móvel e na fonte de música.• Verifique se você está usando o dispositivo correto.• Se vários dispositivos com <i>Bluetooth</i> estiverem conectados, pause o dispositivo que está transmitindo primeiro.• Desconecte os outros dispositivos com <i>Bluetooth</i> quando eles não estiverem em uso.• Consulte “Sem áudio” ou “Áudio distorcido”.
Áudio distorcido	<ul style="list-style-type: none">• Aperte as conexões de cabos no sistema e na TV (ou outras fontes conectadas).• Se o sistema estiver conectado a uma saída de TV identificada por VARIABLE (VAR), reduza o volume da TV.• Use a configuração alternativa (consulte a página 15).• Desconecte o cabo de alimentação e, após no mínimo um minuto, volte a conectá-lo.
Controle remoto inconsistente ou não funcionando	<ul style="list-style-type: none">• Verifique se as pilhas estão instaladas corretamente ou se é preciso substituí-las (consulte a página 19).• Aponte o controle remoto diretamente para o sistema.• Verifique se o indicador de status pisca quando você pressiona o botão de volume ou Mute do controle remoto.• Desconecte o cabo de alimentação e, após no mínimo um minuto, volte a conectá-lo.
Áudio transmitido pela TV	<ul style="list-style-type: none">• Desligue os alto-falantes da TV (consulte a página 8).• Aperte Mute ou diminua o volume da TV.
O indicador do status está vermelho	<ul style="list-style-type: none">• Erro no sistema: Ligue para o serviço de atendimento ao cliente da Bose. Consulte a folha de contatos na embalagem.

Substituição das pilhas do controle remoto

Controle remoto do sistema Solo 15 série II

Substitua as pilhas quando o controle remoto parar de funcionar ou seu alcance parecer reduzido. Use pilhas alcalinas.

1. Deslize a tampa do compartimento de pilhas, na parte traseira do controle remoto.
2. Retire as pilhas.
Descarte as pilhas de acordo com as leis da sua região.
3. Insira duas pilhas AA (IEC-LR6) de 1,5 V ou equivalentes. Coloque as pilhas obedecendo os símbolos de polaridade + e - no interior do compartimento.
4. Encaixe novamente a tampa do compartimento de pilhas.

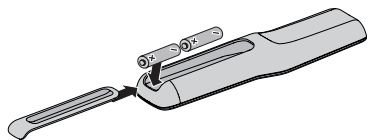

Controle remoto do sistema Solo 10 série II

Substitua a bateria quando o controle remoto parar de funcionar ou seu alcance parecer reduzido. Use uma bateria de lítio.

1. Usando uma moeda, gire a tampa do compartimento de bateria levemente para a esquerda.

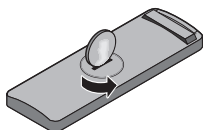

2. Remova a tampa e insira a nova bateria (CR2032 ou DL2032) com o lado liso para cima e o símbolo de adição (+) visível.

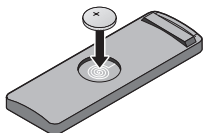

3. Volte a colocar a tampa e gire-a para a direita para fixá-la.

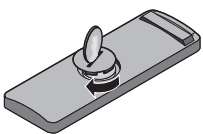

ADVERTÊNCIA: Não ingira a bateria, pois existe perigo de queimadura química. O controle remoto fornecido com este produto contém uma bateria tipo moeda/célula. Engolir a bateria tipo moeda/célula pode provocar queimaduras graves em apenas duas horas e levar à morte. Mantenha as baterias novas e usadas afastadas das crianças. Se o compartimento da bateria não fechar de forma segura, pare de usar o produto e mantenha-o longe do alcance das crianças. Se achar que a bateria possa ter sido engolida ou colocada dentro de qualquer parte do corpo, procure imediatamente um médico. A bateria tipo moeda/célula pode explodir ou causar incêndio ou queimadura química se substituída ou manuseada incorretamente. Não recarregue, desmonte, aqueça a mais de 100°C nem incinere. Apenas substitua por baterias CR2032 ou DL2032 de lítio de 3 volts aprovadas por uma entidade (ex. UL - Underwriters Laboratories). Descarte as pilhas/baterias usadas imediatamente.

Limpeza

- Limpe a superfície do sistema com um pano macio e seco.
- Não use sprays perto do sistema. Não use solventes, produtos químicos ou soluções de limpeza que contenham álcool, amônia ou abrasivos.
- Não derrame líquidos nas aberturas do equipamento.

Serviço de atendimento ao cliente

Para obter mais auxílio, entre em contato com o serviço de atendimento ao cliente da Bose. Consulte a folha de contatos na embalagem.

Garantia limitada

Seu sistema é coberto por uma garantia limitada. Os detalhes da garantia limitada são fornecidos no cartão de registro do produto fornecido na embalagem. Consulte as instruções de registro do produto no cartão de registro do produto. O não-registro do produto não afeta seus direitos concedidos pela garantia.

As informações de garantia fornecidas com este produto não se aplicam na Austrália ou na Nova Zelândia. Consulte nosso site em www.bose.com.au/warranty ou www.bose.co.nz/warranty para obter detalhes sobre a garantia na Austrália e na Nova Zelândia.

Informações técnicas

Potência nominal

100-240 V ~ 50/60 Hz 50 W



754063-0010

BOSE[®]
Better sound through research[®]

©2017 Bose Corporation, The Mountain,
Framingham, MA 01701-9168 USA
AM754063 Rev. 01