

BOSE[®]

Bose[®] SoundLink[®]
Mini *Bluetooth*[®] speaker II



Owner's Guide • Brugervejledning • Bedienungsanleitung • Gebruikershandleiding
Guía del usuario • Käyttöohje • Notice d'utilisation • Manuale di istruzioni
Kezelési útmutató • Brukerhåndbok • Instrukcja obsługi • Manual do proprietário
Bruksanvisning • คู่มือผู้ใช้ • 사용자 안내서 • 用户指南 • 使用者指南
オーナーズガイド • دليل المالك • Руководство владельца

Important Safety Instructions

Please read this owner's guide carefully and save it for future reference.

WARNINGS:

- To reduce the risk of fire or electric shock, do not expose this product to rain or moisture.
 - Do not expose this apparatus to dripping or splashing, and do not place objects filled with liquids, such as vases, on or near the apparatus. As with any electronic products, use care not to spill liquids into any part of the product. Exposure to liquids may create a failure and/or fire hazard.
 - Do not place naked flame sources, such as lighted candles, on or near the product.
 - Do not subject batteries to mechanical shock.
 - In the event of a battery leaking, do not allow the liquid to come in contact with the skin or eyes. If contact has been made, wash the affected area with copious amounts of water and seek medical advice.
 - Do not use any charger other than that specifically provided for use with the equipment.
 - Do not leave a battery on prolonged charge when not in use.
 - After extended periods of storage, it may be necessary to charge and discharge the batteries several times to obtain maximum performance.
 - Batteries give their best performance when they are operated at normal room temperature 68°F (20°C) ± 9°F (5°C).
 - The battery provided with your system is not user serviceable. Contact Bose Customer Service for all battery related issues.
-

CAUTION: Do not make unauthorized alterations to the product; doing so may compromise safety, regulatory compliance, system performance, and may void the warranty.



WARNING: Contains small parts which may be a choking hazard. Not suitable for children under age 3.



WARNING: This product contains magnetic material. Contact your physician if you have questions on whether this might affect the operation of your implantable medical device.

NOTES:

- The product markings are located on the bottom and inside foot of the product.
- Where the mains plug or appliance coupler is used as the disconnect device, such disconnect device shall remain readily operable.
- This product must be used indoors. It is neither designed nor tested for use outdoors, in recreational vehicles, or on boats.
- This product is intended to be used only with the power supply provided.
- This product contains no user serviceable parts. Contact Bose Customer Service for all servicing concerns.



Bose Corporation hereby declares that this product is in compliance with the essential requirements and other relevant provisions of Directive 1999/5/EC and all other applicable EU directive requirements. The complete declaration of conformity can be found at: www.Bose.com/compliance

Important Safety Instructions

1. Read these instructions.
2. Keep these instructions.
3. Heed all warnings.
4. Follow all instructions.
5. Do not use this apparatus near water.
6. Clean only with a dry cloth.
7. Do not block any ventilation openings. Install in accordance with the manufacturer's instructions.
8. Do not install near any heat sources, such as radiators, heat registers, stoves, or other apparatus (including amplifiers) that produce heat.
9. Only use attachments/accessories specified by the manufacturer.
10. Unplug this apparatus during lightning storms or when unused for long periods of time.
11. Refer all servicing to qualified service personnel. Servicing is required when the apparatus has been damaged in any way: such as power supply or cord is damaged; liquid has been spilled or objects have fallen into the apparatus; the apparatus has been exposed to rain or moisture, does not operate normally, or has been dropped.

Note: This equipment has been tested and found to comply with the limits for a Class B digital device, pursuant to Part 15 of the FCC Rules. These limits are designed to provide reasonable protection against harmful interference in a residential installation. This equipment generates, uses, and can radiate radio frequency energy and, if not installed and used in accordance with the instructions, may cause harmful interference to radio communications. However, there is no guarantee that interference will not occur in a particular installation. If this equipment does cause harmful interference to radio or television reception, which can be determined by turning the equipment off and on, the user is encouraged to try to correct the interference by one or more of the following measures:

- Reorient or relocate the receiving antenna.
- Increase the separation between the equipment and receiver.
- Connect the equipment into an outlet on a circuit different from that to which the receiver is connected.
- Consult the dealer or an experienced radio/TV technician for help.

Changes or modifications not expressly approved by Bose Corporation could void the user's authority to operate this equipment.

This device complies with part 15 of the FCC Rules and Industry Canada license-exempt RSS standard(s). Operation is subject to the following two conditions: (1) This device may not cause harmful interference, and (2) this device must accept any interference received, including interference that may cause undesired operation.

This Class [B] digital apparatus complies with Canadian ICES-003.

CAN ICES-3 (B) / NMB-3 (B)

This device complies with FCC and Industry Canada RF radiation exposure limits set forth for general population. It must not be co-located or be operating in conjunction with any other antennas or transmitters.

Regulatory Information

Names and Contents of Toxic or Hazardous Substances or Elements						
Toxic or Hazardous Substances and Elements						
Part Name	Lead (Pb)	Mercury (Hg)	Cadmium (Cd)	Hexavalent (CR(VI))	Polybrominated Biphenyl (PBB)	Polybrominated diphenylether (PBDE)
PCBs	X	O	O	O	O	O
Metal parts	X	O	O	O	O	O
Plastic parts	O	O	O	O	O	O
Speakers	X	O	O	O	O	O
Cables	X	O	O	O	O	O
O: Indicates that this toxic or hazardous substance contained in all of the homogeneous materials for this part is below the limit requirement in SJ/T 11363-2006.						
X: Indicates that this toxic or hazardous substance contained in at least one of the homogeneous materials used for this part is above the limit requirement in SJ/T 11363-2006.						

Please complete and retain for your records:

Serial and model numbers can be found on the bottom of the system

Serial number: _____

Model number: 416912

Purchase date: _____

We suggest you keep your receipt with this owner's guide.

Date of manufacture

The four bolded digits in the serial number indicate the date of manufacture. The first digit is the year of manufacture; "5" is 2005 or 2015. Digits 2-4 are the month and date; "001" is January 1 and "365" is December 31.

The *Bluetooth*® word mark and logos are registered trademarks owned by Bluetooth SIG, Inc. and any use of such marks by Bose Corporation is under license.

© 2015 Bose Corporation. No part of this work may be reproduced, modified, distributed, or otherwise used without prior written permission.

Introduction

About your SoundLink® Mini <i>Bluetooth</i> ® speaker II.....	7
System Features.....	7
Unpacking the system.....	8
Placement guidelines.....	9

Setting up the System

Placing the speaker on the charging cradle.....	10
Connecting to power.....	11
Powering on the speaker.....	12
Setting up voice prompts.....	12
Pre-installed languages.....	12
Selecting a language.....	12
Disabling voice prompts.....	12
Changing the language.....	12

Bluetooth®

Pairing your mobile device.....	13
Pairing another mobile device.....	13
Playing music.....	13
Managing multiple connections.....	14
Switching between two connected mobile devices.....	14
Identifying the connected mobile device(s).....	14
Connecting a mobile device from the speaker's pairing list.....	14
Clearing the speaker's pairing list.....	14

Using the System

System control buttons for speakerphone and playback.....	15
Using the multifunction button.....	15

Connecting a Device to the AUX Connector

Using a cable to connect an audio device.....	17
---	----

Contents

Operating on Battery Power

Checking the battery	18
Battery protection mode.....	18
Replacing the battery	19
Auto off setting.....	19
Disabling auto off.....	19

Getting System Information

System status indicators.....	20
-------------------------------	----

Care and Maintenance

Troubleshooting	21
Removing an AC power adapter.....	22
Resetting the speaker.....	22
Cleaning.....	23
Customer service.....	23
Limited warranty	23
Technical Information.....	23

About your SoundLink® Mini *Bluetooth*® speaker II

The SoundLink® Mini *Bluetooth*® speaker II delivers full, natural sound from an ultra-compact speaker that fits in the palm of your hand. It connects to your smartphone, tablet or other *Bluetooth* enabled device, so you can listen to your music, videos or games anytime, anywhere.

System Features

- Stores up to eight mobile devices in its pairing list.
- Connects up to two mobile devices for easy switching between mobile devices.
- Speakerphone enables hands-free calls with your smartphone.
- Voice prompts guide you through *Bluetooth* pairing and connecting processes.
- Voice alerts indicate currently connected mobile device(s), remind you to charge the speaker and identify incoming callers.
- Rechargeable lithium-ion battery keeps your music going for hours.
- Wall charger plugs into the cradle or directly into the speaker.
- Charges with most USB power supplies.
- Charging cradle serves as a convenient home base for the speaker.
- AUX connector enables playback from an audio device.
- Portable design lets you play where you play.

Introduction

Unpacking the system

Carefully unpack the carton and confirm that the following parts are included:

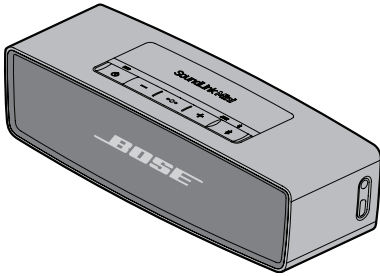

SoundLink® Mini *Bluetooth*® speaker II

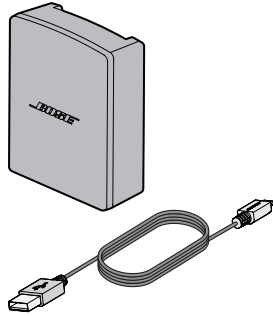

Power supply and cord

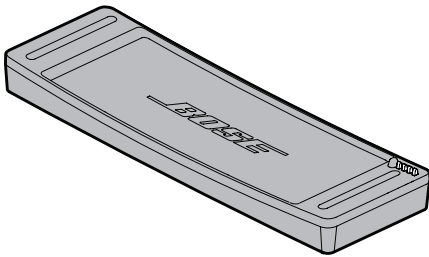

Charging cradle

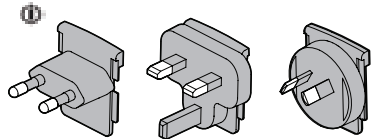

AC power adapters

 May ship with multiple AC power adapters. Use the AC power adapter for your region.

Note: If part of the system is damaged, do not use it. Contact your authorized Bose® dealer or Bose customer service. Refer to the quick start guide in the carton.

Placement guidelines

- Place your mobile device within range of the speaker (33 feet (10 m)). Moving your mobile device farther away affects sound quality, and it may disconnect from the speaker.
- Place the speaker's back near but not directly against a wall. Bass response decreases as the speaker is moved away from a wall.

CAUTIONS:

- Stand the speaker on its base. Standing the speaker on any other side may cause damage to the speaker and affect sound quality.



- Do not place the speaker on wet or dirty surfaces.

To avoid wireless interference:

- Keep other wireless equipment away from the speaker.
- Place the speaker and your mobile device outside of and away from metal cabinets, other audio/video components and direct heat sources.

Setting up the System

Placing the speaker on the charging cradle

Place the speaker on top of the cradle. Align the pin connectors.

Note: Use the charging cradle that shipped with your speaker. This speaker is not compatible with the SoundLink Mini *Bluetooth*® speaker's charging cradle.

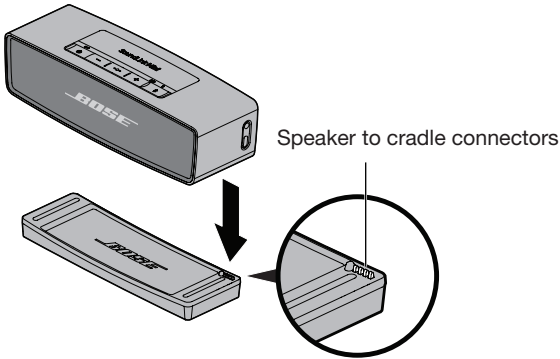

CAUTION: Do not force the speaker into the cradle as it may cause damage.

Connecting to power

Before using the speaker, connect it to AC (mains) power and charge the battery.

1. Plug the power cord into the USB connector on the charging cradle or speaker.

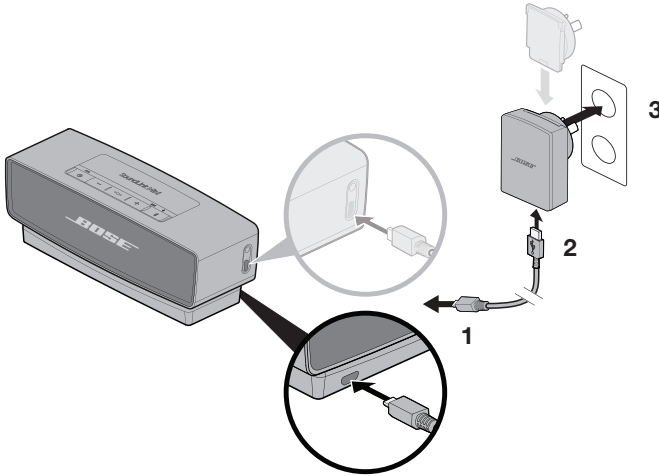

2. Plug the other end of the power cord into the power supply.
3. Plug the power supply into a live AC (mains) outlet.

Note: Attach the AC power adapter for your region.

The battery indicator  blinks amber and the speaker emits a tone.

Setting up the System

Powering on the speaker

Press Power .

The *Bluetooth*[®] indicator  blinks blue.

Setting up voice prompts

Voice prompts guide you through the *Bluetooth* pairing and connecting processes.

Pre-installed languages

- English
- Spanish
- French
- German
- Mandarin
- Japanese
- Italian
- Portuguese
- Dutch
- Russian
- Polish

Note: To download another language, go to: updates.Bose.com/SoundLinkMiniIII
If your language is not available, see “Disabling voice prompts”.

Selecting a language

1. Press **+** or **-** to scroll through the languages.
2. When you hear your language, press and hold the Multifunction button (**•••**).
You hear, “Ready to pair”.

Disabling voice prompts

Press and hold **+** and **-** simultaneously until you hear “voice prompts off”.
Repeat to re-enable voice prompts.

Changing the language

1. Press and hold **•••** and **+** simultaneously until you hear the voice prompt for the first language option.
2. Press **+** or **-** to scroll through the languages.
3. When you hear your language, press and hold **•••**.

Pairing your mobile device

After selecting your language, the speaker is ready to pair with your mobile device.

1. On your mobile device, turn on the *Bluetooth*® feature.

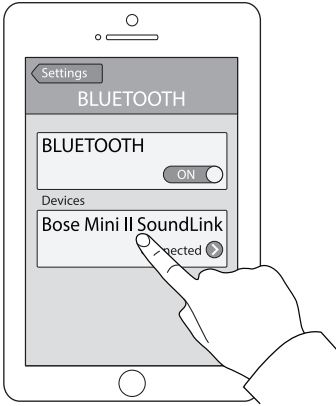

Tip: The *Bluetooth* feature is usually found in Settings. A gear icon (⚙️) often represents Settings on the Home screen.

2. Select **Bose Mini II SoundLink** from your device list.



The *Bluetooth* indicator  glows solid white, and you hear “Connected to <device name>”.

Pairing another mobile device

1. Press and hold the *Bluetooth* button () until the *Bluetooth* indicator  blinks blue and you hear, “Ready to pair another device”.
2. Pair your mobile device to the speaker.

Note: Pairing your mobile device stores it in the speaker’s pairing list. The speaker stores eight mobile devices.

Playing music

Once your mobile device is connected, start a music source. You can use the playback and volume controls on your mobile device or on the speaker (see page 15).

Managing multiple connections

When powered on, the speaker connects to the two most recently used mobile devices in its pairing list. This allows you to easily switch between mobile devices. You can only play music from one mobile device at a time.

Switching between two connected mobile devices



1. Pause music from your first mobile device.
2. Play music from your second mobile device.

Identifying the connected mobile device(s)

Press  to hear which mobile device(s) are currently connected.

Connecting a mobile device from the speaker's pairing list

Play music from a paired mobile device that is not currently connected.

1. Press  twice (within three seconds) to connect to the next paired mobile device.
2. Press  until you hear the correct mobile device name. You hear "Connected to <device name>".
3. Play music on your mobile device.

Clearing the speaker's pairing list

1. Press and hold  for ten seconds, until you hear "Bluetooth® device list cleared."
2. On your mobile device, delete the speaker from the *Bluetooth* menu. All paired mobile devices are cleared and the speaker is ready to pair (see page 13).

System control buttons for speakerphone and playback

The button pad controls the speaker's playback, volume and speakerphone controls. To use the button pad, pair your mobile device to the speaker (see page 13).

Note: Certain mobile devices may not support these functions.

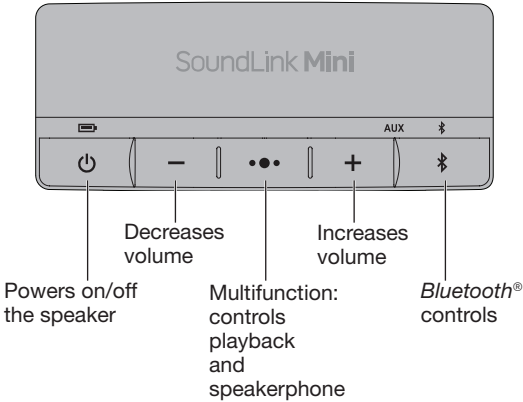

Using the multifunction button

This button controls music sources and speakerphone calls on your mobile device from the speaker.

Playback controls

Play	Press •••.
Pause	Press •••. Note: In AUX mode, pressing ••• mutes the music.
Skip forward to the next track	Press ••• twice.
Skip backward to the previous track	Press ••• three times.

Using the System

Speakerphone controls

Make a call	Press and hold ●●● to activate voice dial (Siri).
Turn off speakerphone and switch to a mobile device (in-call)	Press and hold ●●●.
Receive a call	Press ●●●.
Reject a call	Press and hold ●●●.
End a call	Press ●●●.
Mute a call	Press and hold + and – simultaneously. Press and hold again to unmute.
Switch between calls	Press ●●● twice.

Voice alerts

The speaker identifies incoming callers (when applicable). To disable this feature, see page 12.

Connecting a Device to the AUX Connector

Using a cable to connect an audio device

You can connect the audio output of a smartphone, tablet, computer or other type of audio device to the AUX connector. The AUX connector accepts a 3.5 mm stereo cable plug (not provided).

1. Using a 3.5 mm stereo cable, connect your device to the AUX connector on the speaker.

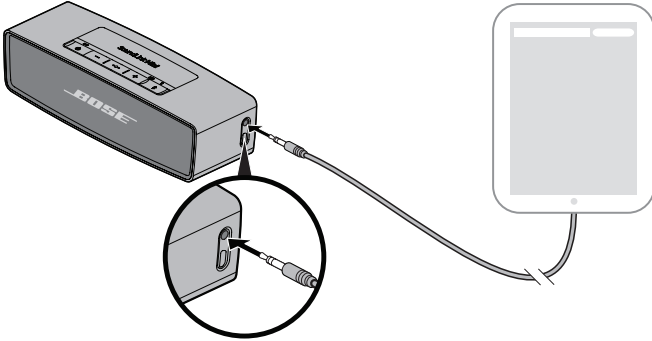



2. Press  on the speaker.
The **AUX** indicator glows.
3. Play music on the audio device.

Tip: Increase the volume on the connected device to near maximum, then use the speaker volume buttons to adjust the volume level.



Operating on Battery Power

Checking the battery

A fully charged battery provides approximately seven hours of use at maximum volume. The rate of battery discharge varies with the volume setting.

To check the battery charge level, press and hold  while observing the battery indicator . You hear remaining battery percentage.

Tip: To extend the battery playback time, reduce the volume.

System state	Battery indicator
Charged / High charge	
Charging / Medium charge	
Charge needed / Low charge	

Note: Recommended charging time is four hours (see page 11).

Battery protection mode

When the system is unplugged and unused for three days with a remaining charge of less than 10 percent, it enters battery protection mode to preserve battery power. To reactivate the system, connect it to AC (mains) power (see page 10).

Note: Do not store the system for extended periods when the battery indicator  blinks red. When not in use, store the speaker in a cool place.
Do not store the system fully charged for long periods of time.

Replacing the battery

Rechargeable batteries periodically need replacement. The lifetime of a battery depends on usage and volume settings.

You may need to replace the battery if you must recharge the battery more often.

Note: The battery provided with your system is not user serviceable. Contact Bose Customer Service for all battery related issues. Refer to the contact sheet in the carton.

Auto off setting

The speaker powers off after 30 minutes of inactivity while connected to power in AUX mode.

Disabling auto off

Press and hold **⌘** and **+** simultaneously. You hear an alert (or a tone) confirming that the Auto off feature is disabled.





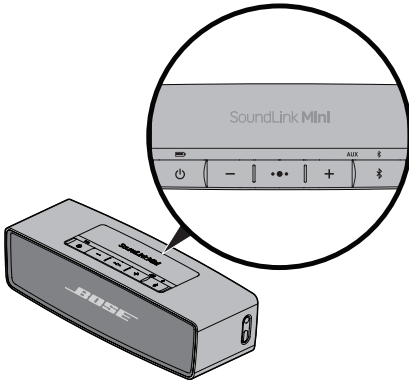

Repeat to re-enable the Auto off setting.

Getting System Information

System status indicators

The system status indicators are above the corresponding buttons and show system information.



Battery indicator Indicates the battery power level (see page 18).	 
Bluetooth® indicator <ul style="list-style-type: none">• Blinking blue: Ready to pair.• Blinking white: Connecting.• Solid white: Connected. See “Pairing your mobile device” on page 13 for more information.	 
AUX indicator Solid white: AUX is the selected source.	AUX  

Troubleshooting

Problem	What to do
No power (AC (mains))	<ul style="list-style-type: none"> • Secure the power cord at both ends. • Plug the power supply into a live AC (mains) outlet. • Connect the power cord to a different USB port. • Use the power supply that shipped with the speaker. • Use the charging cradle that shipped with your speaker. This speaker is not compatible with the SoundLink Mini <i>Bluetooth</i>[®] speaker's charging cradle.
No power (battery)	<p>Battery may be in protection mode or discharged. Plug the power supply into a live AC (mains) outlet.</p>
Speaker does not connect with mobile device	<ul style="list-style-type: none"> • On your mobile device: <ul style="list-style-type: none"> - Turn off and on the <i>Bluetooth</i> feature. - Remove the speaker from the <i>Bluetooth</i> menu. Pair again. • Move your mobile device closer to the speaker and away from any interference or obstructions. • Pair another mobile device (see page 13). • Clear the speaker's pairing list (see page 14). • Reset the speaker (see page 22).
No sound from your mobile device	<ul style="list-style-type: none"> • Power on the speaker. • Increase the volume on the speaker, your mobile device and music source. • Press ⌘ to hear the connected mobile device(s) and ensure you are using the correct device. • Move your mobile device closer to the speaker and away from any interference or obstructions. • Use a different music source. • Pair another mobile device. • If two mobile devices are connected, pause your other mobile device first. • Move your mobile device closer to the speaker and away from any interference or obstructions. • On your mobile device: <ul style="list-style-type: none"> - Turn off and on the <i>Bluetooth</i> feature. - Remove the speaker from the <i>Bluetooth</i> menu. Pair again. • Clear the speaker's pairing list (see page 14). • Reset the speaker (see page 22). • Check your mobile device for compatibility. Refer to your mobile device owner's guide.
Poor sound quality from your mobile device	<ul style="list-style-type: none"> • Use a different music source. • Pair another mobile device. • Disconnect the second device. • Move your mobile device closer to the speaker and away from any interference or obstructions.

Care and Maintenance

Problem	What to do
Audio plays from the wrong mobile device (when two devices are connected)	<ul style="list-style-type: none">• Press ⌘ to hear the connected mobile device(s) and ensure you are using the correct device.• Pause or quit the music source on your mobile device playing music.• Disconnect the second device.
No audio from the AUX device	<ul style="list-style-type: none">• Power on the AUX device and play music.• Secure the 3.5 mm cable to the speaker's AUX connector and the AUX device.• Increase the volume on the speaker and AUX device.• Use a different AUX cable.• Connect a different AUX device.
Poor sound quality from an AUX device	<ul style="list-style-type: none">• Secure the 3.5 mm cable to the speaker's AUX connector and the AUX device.• Increase the volume on the speaker and AUX device.• Use a different AUX cable.• Connect a different AUX device.

Removing an AC power adapter

1. Press the push tab.

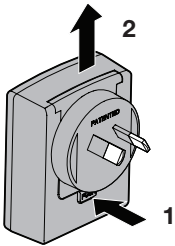

2. Lift the adapter up and off.

Resetting the speaker

Factory reset clears paired mobile devices and language settings from the speaker and returns it to original factory settings.

1. Power on the speaker.
2. Press and hold **⏻** for ten seconds.

Cleaning

- Clean the surface of the system with a soft, dry cloth.
- Do not use any sprays near the system. Do not use any solvents, chemicals, or cleaning solutions containing alcohol, ammonia or abrasives.
- Do not allow liquids to spill into any openings.

Customer service

For additional help, contact Bose Customer Service. Refer to the quick start guide in the carton.

Limited warranty

Your system is covered by a limited warranty. Details of the limited warranty are provided on the product registration card in the carton.

Please refer to the product registration card for instructions on how to register. Failure to register will not affect your limited warranty rights.

The warranty information provided with this product does not apply in Australia or New Zealand. See our website at www.bose.com.au/warranty or www.bose.co.nz/warranty for details of the Australia and New Zealand warranty.

Technical Information

Power supply rating

Input: 100 - 240VAC \sim 50/60Hz, 300mA

Output: 5VDC, 1600mA

Input power rating

Input: 5VDC, 1.6A

Vigtige sikkerhedsinstruktioner

Læs venligst denne brugervejledning omhyggeligt, og gem den, så du har adgang til den senere.

ADVARSLER:

- Systemet må ikke udsættes for regn eller fugt af hensyn til risikoen for brand eller elektrisk stød.
 - Udsæt ikke dette apparat for dryp eller stænk, og placer ikke genstande, der er fyldt med væske, på eller nær ved apparatet. Som det gælder for alle elektriske apparater skal du passe på ikke at spilde væske på nogen dele af produktet. Hvis produktet udsættes for væske, kan det medføre fejl og/eller risiko for brand.
 - Placer ikke nogen form for åben ild (f.eks. stearinlys) på eller tæt ved apparatet.
 - Udsæt ikke batterierne for mekaniske stød.
 - Hvis et batteri lækker, må du ikke lade væsken komme i kontakt med huden eller øjnene. Hvis det sker, skal det berørte område vaskes med rigelige mængder vand, og der skal søges lægehjælp.
 - Brug ikke andre opladere end den, der specifikt er beregnet til at bruges sammen med udstyret.
 - Lad ikke et batteri oplade i længere tid, når det ikke er i brug.
 - Efter længere tids opbevaring kan det være nødvendigt at oplade og aflade batterierne flere gange for at opnå den bedste ydeevne.
 - Batterier leverer den bedste ydelse, når de anvendes ved normal stuetemperatur 20 °C ± 5 °C.
 - Batteriet, der fulgte med dit system, kan brugeren ikke gøre noget ved. Kontakt Boses kundeservice for alle batterirelaterede problemer.
-

FORSIGTIG: Foretag ikke nogen uautoriserede ændringer af produktet. Dette kan kompromittere sikkerheden, regeloverholdelsen og systemets ydeevne og kan medføre, at garantien bortfalder.



ADVARSEL: Indeholder små dele, som kan udgøre en kvælningfare. Egner sig ikke til børn under 3 år.



ADVARSEL: Dette produkt indeholder magnetisk materiale. Kontakt din læge, hvis du er i tvivl om, hvorvidt dette kan påvirke din implanterbare medicinske enheds funktion.

NOTER:

- Produktmærkaterne er placeret i bunden af eller bag på produktet.
- Hvis netstikket eller stikdåsen anvendes som afbryder, skal denne afbryder være let at komme til.
- Dette produkt skal anvendes inden døre. Det er hverken designet eller testet til udendørs brug i fritidskøretøjer eller i lystbåde.
- Dette produkt må kun bruges med den medfølgende strømforsyning.
- Dette produkt indeholder ingen dele, brugeren kan gøre noget ved. Kontakt Boses kundeservice for alle servicelaterede problemer.



Bose Corporation erklærer hermed, at dette produkt stemmer overens med de væsentlige krav og andre relevante bestemmelser i direktiv 1999/5/EF og alle andre relevante krav i EU-direktiver. Den fulde overensstemmelseserklæring kan findes på www.Bose.com/compliance

Vigtige sikkerhedsinstruktioner

1. Læs disse instruktioner.
2. Gem disse instruktioner.
3. Ret dig efter alle advarsler.
4. Følg alle instruktioner.
5. Anvend ikke dette apparat i nærheden af vand.
6. Rengør kun med en tør klud.
7. Undgå at blokere ventilationsåbningerne. Installer i overensstemmelse med producentens instruktioner.
8. Installer ikke produktet i nærheden af varmekilder som f.eks. radiatorer, varmeovne, komfurer eller andre apparater (herunder forstærkere), der producerer varme.
9. Brug kun tilslutningsudstyr/tilbehør, der er angivet af producenten.
10. Afbryd strømmen til apparatet under tordenvej, eller når det står ubrugt i lang tid.
11. Overlad al servicering til kvalificeret servicepersonale. Et serviceeftersyn er påkrævet, når apparatet på nogen måde er beskadiget, hvis f.eks. strømforsyningen eller netledningen er beskadiget, der er blevet spildt væske, eller der er kommet objekter ind i apparatet, hvis apparatet er blevet udsat for regn eller fugt, ikke virker normalt eller er blevet tabt.

Bemærk: Dette udstyr er testet og det er blevet konstateret, at det overholder grænseværdierne for en digital enhed i Klasse B i henhold til afsnit 15 i FCC-reglerne. Disse grænser er udviklet til at yde rimelig beskyttelse mod skadelig interferens i en privat installation. Dette udstyr genererer, bruger og kan udstråle radiofrekvensenergi, og kan – hvis det ikke installeres og bruges i overensstemmelse med instruktionerne – forårsage skadelig interferens i forbindelse med radiokommunikation. Dette garanterer dog ikke, at der ikke kan forekomme interferens i en bestemt installation. Hvis dette udstyr forårsager skadelig interferens i forbindelse med radio- og tv-modtagelsen, hvilket kan kontrolleres ved at slukke og tænde for udstyret, opfordres brugere til at forsøge at eliminere interferensen ved hjælp af en eller flere af følgende fremgangsmåder:

- Ret modtageantennen i en anden retning, eller flyt antennen.
- Skab større afstand mellem udstyret og modtageren.
- Tilslut udstyret til en stikkontakt på et andet kredsløb end det, som modtageren er tilsluttet.
- Kontakt forhandleren eller en radio/tv-tekniker for at få hjælp.

Ændringer eller modifikationer, der ikke udtrykkeligt er godkendt af Bose Corporation, kan ophæve brugerens ret til at betjene dette udstyr.

Denne enhed overholder del 15 i FCC-reglerne og Industry Canadas licensfritagede RSS-standard(er). Driften er underlagt følgende to betingelser: (1) Denne enhed må ikke forårsage skadelig interferens, og (2) denne enhed skal acceptere enhver modtaget interferens, herunder interferens, der kan forårsage uønsket drift.

Denne digitale Klasse B-enhed efterlever den canadiske ICES-003.

CAN ICES-3 (B) /NMB-3 (B)

Denne enhed overholder FCC's og Industry Canadas strålingseksponeringsgrænser for befolkningen i almindelighed. Den må ikke placeres sammen med eller anvendes sammen med nogen andre antenner eller sendere.

Oplysninger om regler

Navne på og indhold af giftige eller farlige stoffer eller elementer						
	Giftige eller farlige stoffer og elementer					
Delens navn	Bly (Pb)	Kviksølv (Hg)	Cadmium (Cd)	Hexavalent (CR(VI))	Polybromeret biphenyl (PBB)	Polybromeret diphenylether (PBDE)
PCB'er	X	O	O	O	O	O
Metaldele	X	O	O	O	O	O
Plastikdele	O	O	O	O	O	O
Højttalere	X	O	O	O	O	O
Kabler	X	O	O	O	O	O

O: Angiver, at dette giftige eller skadelige stof, som findes i alle de homogene materialer for denne del, er under grænsekravet i SJ/T 11363-2006.

X: Angiver, at dette giftige eller skadelige stof, som findes i mindst ét af de homogene materialer, der anvendes til denne del, er over grænsekravet i SJ/T 11363-2006.

Bedes udfyldt og opbevaret, så du har det til rådighed:

Serie- og modelnumrene er placeret i bunden af systemet

Serienummer: _____

Modelnummer: 416912

Købsdato: _____

Vi anbefaler, at du opbevarer kvitteringen sammen med denne brugervejledning.

Fremstillingsdato

De fire cifre med fed skrift i serienummeret angiver fremstillingsdatoen. Det første cifre er fremstillingsåret: "5" er 2005 eller 2015. Cifrene 2-4 er måned og dato. "001" er 1. januar og "365" er 31. december.

Bluetooth®-ordmærket og -logoerne er registrerede varemærker, der ejes af Bluetooth SIG, Inc., og enhver brug af sådanne mærker fra Bose Corporations side finder sted under licens.

© 2015 Bose Corporation. Gengivelse, ændring, distribution eller anden brug af dette dokument eller dele heraf er forbudt uden forudgående skriftlig tilladelse.

Indledning

Om SoundLink® Mini <i>Bluetooth</i> ® højttaler II.....	7
Systemegenskaber	7
Udpakning af systemet	8
Retningslinjer for placering.....	9

Opsætning af systemet

Placering af højttaleren på opladningsholderen.....	10
Tilslutning af strøm.....	11
Sådan tændes højttaleren.....	12
Indstilling af stemmekommandoer	12
Sprog, der er forudinstalleret	12
Valg af et sprog	12
Deaktivering af stemmekommandoer	12
Ændring af sproget	12

Bluetooth®

Parring med en mobilenhed.....	13
Parring med en anden mobilenhed	13
Afspilning af musik.....	13
Administration af flere tilslutninger	14
Skift mellem to tilsluttede mobile enheder	14
Identifikation af tilsluttet mobil enhed (tilsluttede mobile enheder)	14
Tilslutning af en mobil enhed fra højttalerens parringsliste	14
Rydning af højttalerens parringsliste.....	14

Anvendelse af systemet

Systemkontrolknapper til højttalertelefon og afspilning.....	15
Brug af multifunktionsknappen	15

Tilslutning af en enhed ved hjælp af AUX-stikket

Brug af et kabel til at tilslutte en lydenhed	17
---	----

Indhold

Drift på batteristrøm

Kontrol af batteriet.....	18
Batteribeskyttelsestilstand.....	18
Udskiftning af batteriet.....	19
Indstillingen til automatisk slukning (Auto off).....	19
Deaktivering af automatisk slukning (Auto off).....	19

Sådan får du systemoplysninger

Systemstatusindikatorer.....	20
------------------------------	----

Pleje og vedligeholdelse

Fejlfinding.....	21
Fjernelse af en lysnetadapter.....	22
Nulstilling af højttaleren.....	22
Rengøring.....	23
Kundeservice.....	23
Begrænset garanti.....	23
Tekniske oplysninger.....	23

Om SoundLink® Mini Bluetooth® højttaler II

SoundLink® Mini Bluetooth® højttaler II leverer fyldig og naturlig lyd fra en ultrakompakt højttaler lige ved hånden. Den kan tilsluttes trådløst til en smartphone, tablet eller en anden Bluetooth-enhed, så du kan afspille musik, video og spil når og hvor som helst.

Systemegenskaber

- Gemmer op til otte mobile enheder på sin parringliste.
- Tilslutter op til to mobile enheder, så det er nemt at skifte mellem mobile enheder.
- Højttalertelefonen muliggør håndfri opkald med din smartphone.
- Stemmekommandoer guider dig igennem processerne til Bluetooth-parring og -tilslutning.
- Stemmeadvarsler angiver aktuelt tilsluttet mobil enhed(er), minder dig om at oplade højttaleren og identificerer indgående opkald.
- Genopladeligt litium-ion-batteri holder din musik i gang i timevis.
- Vægopladeren kan tilsluttes til holderen eller direkte til højttaleren.
- Oplades med de fleste USB-strømkilder.
- Opladningsholderen fungerer som en praktisk hjemmebase til højttaleren.
- AUX-stikket muliggør afspilning fra en lydenhed.
- Bærbart design lader dig spille, hvor du vil spille.

Indledning

Udpakning af systemet

Pak omhyggeligt kassen ud, og kontrollér, at følgende dele er med:

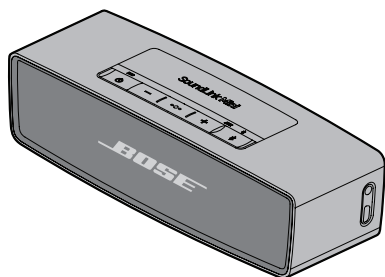

SoundLink® Mini Bluetooth® højttaler II

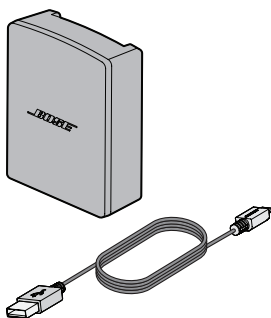

Strømforsyning og ledning

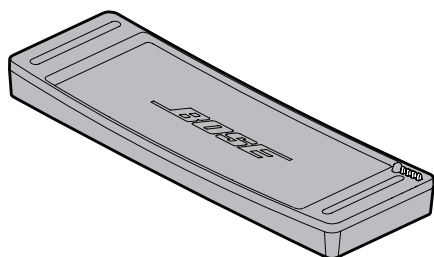

Opladningsholder

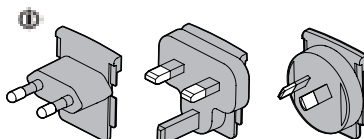

Strømforsyningsadaptore

 Leveres muligvis med flere netadaptore. Anvend netadapteren til din region.

Bemærk: Hvis en del af systemet er beskadiget, må du ikke anvende det. Kontakt din autoriserede Bose®-forhandler eller Boses kundeservice. Se den lynstartvejledning, der ligger i æsken.

Retningslinjer for placering

- Placer mobilenheden inden for højttalerens række (10 m). Hvis du flytter din mobile enhed længere væk, påvirker det lyd kvaliteten, og det kan afbryde forbindelsen til højttaleren.
- Placer højttalerens bagside tæt på, men ikke direkte mod en væg. Bassen reduceres, når højttaleren flyttes væk fra væggen.

FORSIGTIG:

- Sæt højttaleren på soklen. Hvis højttaleren stilles på en af siderne, kan det forårsage skade på højttaleren og påvirke lyd kvaliteten.



- Placer ikke enheden på våde eller snavsede underlag.

Sådan undgås trådløs interferens:

- Hold andet trådløst udstyr væk fra højttaleren.
- Placer højttaleren og din mobile enhed uden for og væk fra metalkabinetter, væk fra andre lyd-/videokomponenter og væk fra direkte varmekilder.

Opsætning af systemet

Placering af højttaleren på opladningsholderen

Placer højttaleren øverst på holderen. Juster stikkets ben.

Bemærk: Brug den opladningsholder, der fulgte med højttaleren. Denne højttaler er ikke kompatibel med SoundLink Mini *Bluetooth*® højttalerens opladningsholder.

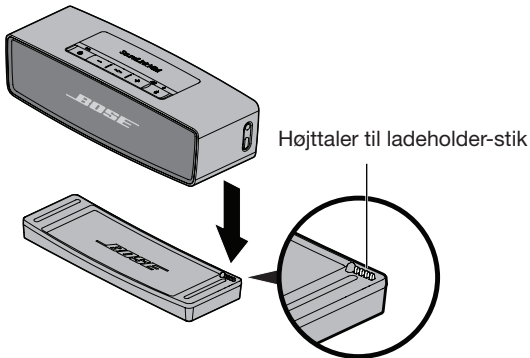

FORSIGTIG: Tving ikke højttaleren ind i holderen, da det kan forårsage skade.

Tilslutning af strøm

Før du bruger højttaleren, skal du tilslutte den til vekselstrøm og oplade batteriet.

1. Sæt netledningen ind i USB-stikket på opladningsholderen eller højttaleren.

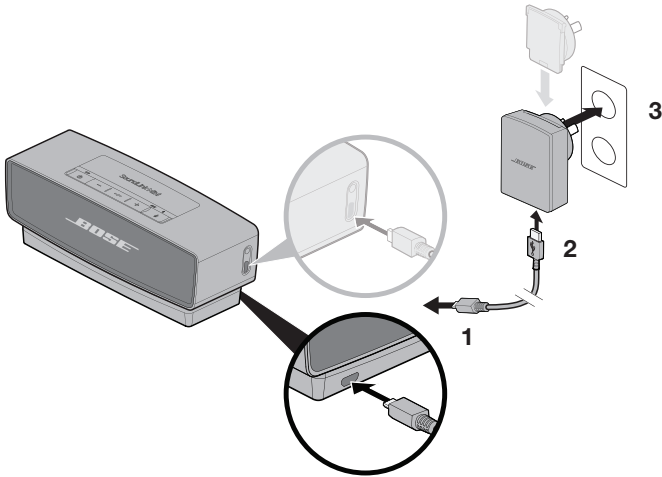

2. Sæt den anden ende af netledningen i en stikkontakt.
3. Tilslut strømforsyningen til en tændt stikkontakt.

Bemærk: Anvend netadapteren til din region.

Batteriindikatoren  blinker gult, og højttaleren udsender en tone.

Opsætning af systemet

Sådan tændes højttaleren

Tryk på tænd/sluk-knappen .

Bluetooth[®]-indikatoren  blinker blå.

Indstilling af stemmekommandoer

Stemme kommandoer guider dig igennem processerne til *Bluetooth*-parring og -tilslutning.

Sprog, der er forudinstalleret

- Engelsk
- Spansk
- Fransk
- Tysk
- Mandarin
- Japansk
- Italiensk
- Portugisisk
- Hollandsk
- Russisk
- Polsk

Bemærk: For at downloade til et andet sprog skal du gå til:
updates.Bose.com/SoundLinkMini

Hvis dit sprog ikke er tilgængeligt, kan du se "Deaktivering af stemmekommandoer".

Valg af et sprog

1. Tryk på **+** eller **—** for at bladre igennem sprogene.
2. Når du hører dit sprog, skal du trykke og holde nede på multifunktionsknappen (**•••**).

Du hører "Ready to pair".

Deaktivering af stemmekommandoer

Tryk og hold nede på **+** og **—** samtidigt, indtil du hører "voice prompts off".

Gentag for at aktivere stemmekommandoer igen.

Ændring af sproget

1. Tryk og hold nede på **•••** og **+** samtidigt, indtil du hører talemæssige meddelelser til den første sprogmulighed.
2. Tryk på **+** eller **—** for at bladre igennem sprogene.
3. Når du hører dit sprog, skal du trykke og holde nede på **•••** for at vælge sproget.

Parring med en mobilenhed

Når du har valgt et sprog, er højttaleren klar til at blive parret med din første mobile enhed.

1. På din mobile enhed skal du aktivere funktionen *Bluetooth*®.

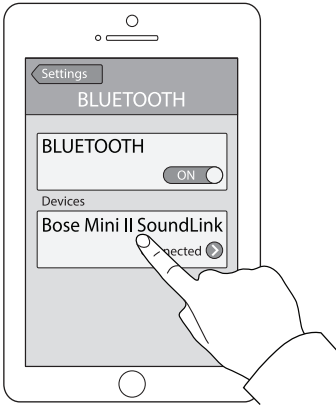

Tip: Funktionen *Bluetooth* findes normalt under Indstillinger. Et tandhjulsikon (⚙️) repræsenterer ofte Indstillinger på startskærmen.

2. Vælg **Bose Mini II SoundLink** på din liste med enheder.



Bluetooth-indikatoren  lyser konstant hvidt, og stemmekommandoen siger "Connected to <device name>" (Tilsluttet til <enhedens navn>).

Parring med en anden mobilenhed

1. Tryk og hold nede på *Bluetooth*-knappen () , indtil *Bluetooth*-indikatoren  blinker blå, og du hører "Ready to pair another device" (Klar til at parre anden enhed).
2. Par din mobile enhed med højttaleren.

Bemærk: Hvis din mobile enhed parres, gemmes den på højttalerens parringsliste. Højttaleren gemmer otte mobile enheder.

Afspilning af musik

Start en musikkilde, når din mobile enhed er tilsluttet. Du kan bruge funktionerne til afspilning og lydstyrke på din mobile enhed eller højttaleren (se side 15).

Administration af flere tilslutninger

Når højttaleren er tændt, tilsluttes den til de to senest anvendte mobile enheder på sin parringliste. Dette gør det nemt at skifte mellem mobile enheder. Du kan kun afspille musik fra en mobil enhed ad gangen.

Skift mellem to tilsluttede mobile enheder

1. Stands musik fra din første mobile enhed.
2. Afspil musik fra din anden mobile enhed.

Identifikation af tilsluttet mobil enhed (tilsluttede mobile enheder)

Tryk på **⌘** for at høre, hvilken mobil enhed eller hvilke mobile enheder der er tilsluttet i øjeblikket.

Tilslutning af en mobil enhed fra højttalerens parringsliste

Afspil musik fra en parret mobil enhed, der ikke er tilsluttet i øjeblikket.

1. Tryk på **⌘** to gange (inden for tre sekunder) for at tilslutte den næste parrede enhed.
2. Tryk på **⌘**, indtil du hører det korrekte navn på den mobile enhed. Du hører "Connected to <device name>" (Tilsluttet til <enhedens navn>).
3. Afspil musik på din mobile enhed.

Rydning af højttalerens parringsliste

1. Tryk og hold nede på **⌘** i ti sekunder, indtil du hører "Bluetooth device list cleared" (Listen med Bluetooth-enhed er slettet).
2. Slet højttaleren fra menuen *Bluetooth* på din mobile enhed.

Alle parrede mobile enheder slettes, og højttaleren er klar til at blive parret (se side 13).

Systemkontrolknapper til højttalertelefon og afspilning

Knappanelet kontrollerer højttalerens afspilning, lydstyrke og højttalertelefonens funktioner. For at bruge knappanelet skal du parre din mobile enhed med højttaleren (se side 13).

Bemærk: Bestemte mobile enheder understøtter ikke disse funktioner.

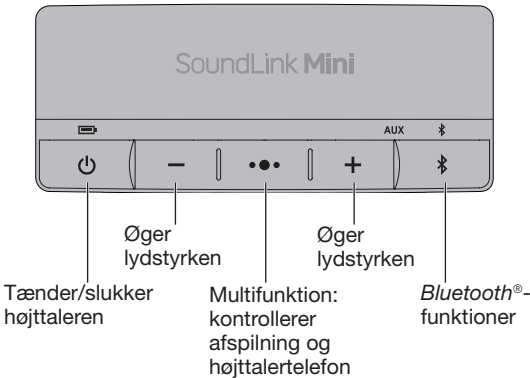

Brug af multifunktionsknappen

Denne knap kontrollerer musikkilder og højttalertelefonens opkald på din mobile enhed fra højttaleren.

Afspilningsknapper

Afspil	Tryk på ●●●.
Pause	Tryk på ●●●. Bemærk: I AUX-tilstand vil tryk på ●●● slå musikken fra.
Går videre til det næste nummer	Tryk på ●●● to gange.
Går tilbage til forrige nummer	Tryk på ●●● tre gange.

Anvendelse af systemet

Højtalertelefonens funktioner

Foretag et opkald	Tryk og hold nede på ●●● for at aktivere stemmeopkald (Siri).
Deaktiver højtalertelefonen, og skift til en mobil enhed (i opkald)	Tryk og hold nede ●●●.
Modtag et opkald	Tryk på ●●●.
Afvis et opkald	Tryk og hold nede ●●●.
Afslut et opkald	Tryk på ●●●.
Slå lyden til opkald fra	Tryk og hold nede på + og – samtidigt. Tryk og hold nede igen for at slå lyden til.
Skift mellem opkald	Tryk på ●●● to gange.

Stemmeadvarsler

Højtaleren identificerer indgående opkald (når det er relevant). Se side 12 for at deaktivere denne funktion.

Tilslutning af en enhed ved hjælp af AUX-stikket

Brug af et kabel til at tilslutte en lydenhed

Du kan tilslutte lydoutputtet fra en smartphone, tablet, computer eller en anden type lydenhed til AUX-stikket. AUX-stikket understøtter et 3,5 mm stereokabelstik (medfølger ikke).

1. Brug et 3,5 mm stereokabel til at tilslutte din enhed til AUX-stikket på højttaleren.

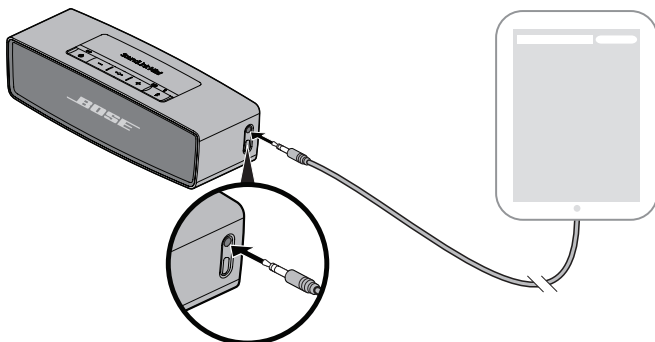



2. Tryk på  på højttaleren.
AUX-indikatoren lyser.
3. Afspil musik på lydenheden.

Tip: Øg lydstyrken på den tilsluttede enhed til tæt på maksimum, og brug derefter højttalerens lydstyrkeknapper til at justere lydstyrken.



Drift på batteristrøm

Kontrol af batteriet

Et fuldt opladet batteri giver ca. syv timers brug ved maksimal lydstyrke. Hvor hurtigt batteriet aflades afhænger af indstillingen af lydstyrken.

For at tjekke batteriets opladningsniveau skal du trykke og holde nede på , mens du ser på batteriindikatoren . Du hører, hvor meget der er tilbage på batteriet i procent.

Tip: Du kan forlænge batteriafspilningstiden ved at reducere lydstyrken.

Systemtilstand	Batteriindikator
Opladet / Høj opladning	
Oplader / Mellem opladning	
Skal oplades / Lav opladning	

Bemærk: Anbefalet opladningstid er fire timer (se side 11).

Batteribeskyttelsestilstand

Når systemet er koblet fra lysnettet og ikke bruges i tre dage med en resterende opladning på under 10 procent, skifter det til batteribeskyttelsestilstand for at spare på batteristrømmen. Hvis du vil aktivere systemet igen, skal du tilslutte det til lysnettet (se side 10).

Bemærk: Gem ikke systemet i længere perioder, hvor batteriindikatoren  blinker rødt. Opbevar systemet et køligt sted, når det ikke er i brug. Opbevar ikke systemet fuldt opladet i længere perioder.

Udskiftning af batteriet

Genopladelige batterier skal udskiftes med jævne mellemrum. Batteriets levetid afhænger af brug og lydstyrkeindstillinger.

Du bør muligvis udskifte batteriet, hvis du ofte er nødt til at genoplade det.

Bemærk: Batteriet, der fulgte med dit system, kan brugeren ikke gøre noget ved. Kontakt Boses kundeservice for alle batterirelaterede problemer. Se adresselisten i kassen.

Indstillingen til automatisk slukning (Auto off)

Højtaleren slukker automatisk efter 30 minutters inaktivitet, mens den er sluttet til strøm i AUX-tilstand.

Deaktivering af automatisk slukning (Auto off)

Tryk og hold nede på **⌘** og **+** samtidigt. Du hører en advarsel (eller en tone), der bekræfter, at funktionen Auto off er deaktiveret.





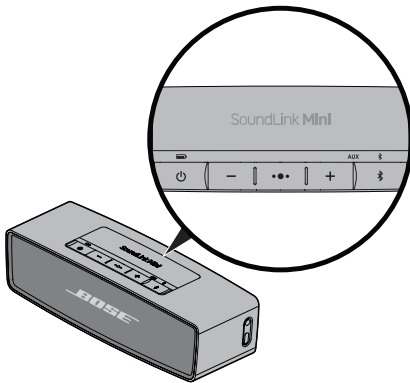

Gentag for at aktivere indstillingen Auto off igen.

Sådan får du systemoplysninger

Systemstatusindikatorer

Systemstatusindikatorer er over de tilhørende knapper og viser systemoplysninger.



Batteriindikator Angiver batteriets opladningsniveau (se side 18).	 
Bluetooth®-indikator <ul style="list-style-type: none">• Blinker blåt: Klar til at parre.• Blinker hvidt: Tilslutning.• Lyser hvidt: Tilsluttet. Se "Parring med en mobilenhed" på side 13 for yderligere oplysninger.	 
AUX-indikator Lyser hvidt: AUX er den valgte kilde.	AUX  

Fejlfinding

Problem	Gør følgende
Ingen strøm (stikkontakt)	<ul style="list-style-type: none"> • Fastgør begge ender af netledningen. • Tilslut strømforsyningen til en tændt stikkontakt. • Sæt netledningen i en anden USB-port. • Brug den strømforsyning, der fulgte med højttaleren. • Brug den opladningsholder, der fulgte med højttaleren. Denne højttaler er ikke kompatibel med SoundLink Mini <i>Bluetooth</i>[®] højttalerens opladningsholder.
Ingen strøm (batteri)	Batteriet kan være i beskyttelsestilstand, eller det kan være afladet. Tilslut strømforsyningen til en tændt stikkontakt.
Højttaleren sluttes ikke til den mobile enhed	<ul style="list-style-type: none"> • På din mobile enhed: <ul style="list-style-type: none"> - Sluk og tænd for <i>Bluetooth</i>-funktionen. - Fjern højttaleren fra <i>Bluetooth</i>-menuen. Par igen. • Flyt din mobile enhed tættere på højttaleren og væk fra eventuel interferens eller forhindringer. • Par med en anden mobil enhed (se side 13). • Rydning af højttalerens parringsliste (se side 14). • Nulstil højttaleren (se side 22).
Ingen lyd fra din mobile enhed	<ul style="list-style-type: none"> • Tænd for højttaleren. • Øg lydstyrken på højttaleren, din mobile enhed og musikilden. • Tryk på  for at høre den eller de tilsluttede mobile enheder, og kontrollér, at du bruger den korrekte enhed. • Flyt din mobile enhed tættere på højttaleren og væk fra eventuel interferens eller forhindringer. • Prøv en anden musikkilde. • Par med en anden mobil enhed. • Hvis to mobile enheder er tilslutte, skal du standse din anden mobile enhed først. • Flyt din mobile enhed tættere på højttaleren og væk fra eventuel interferens eller forhindringer. • På din mobile enhed: <ul style="list-style-type: none"> - Sluk og tænd for <i>Bluetooth</i>-funktionen. - Fjern højttaleren fra <i>Bluetooth</i>-menuen. Par igen. • Rydning af højttalerens parringsliste (se side 14). • Nulstil højttaleren (se side 22). • Tjek din mobile enheds kompatibilitet. Se brugervejledningen til din mobile enhed.
Dårlig lyd kvalitet fra din mobile enhed	<ul style="list-style-type: none"> • Prøv en anden musikkilde. • Par med en anden mobil enhed. • Frakobl den anden enhed. • Flyt din mobile enhed tættere på højttaleren og væk fra eventuel interferens eller forhindringer.

Pleje og vedligeholdelse

Problem	Gør følgende
Lyd afspilles fra den forkerte mobile enhed (når to enheder er tilsluttet)	<ul style="list-style-type: none">• Tryk på  for at høre den eller de tilsluttede mobile enheder, og kontrollér, at du bruger den korrekte enhed.• Stands eller forlad musikilden på din mobile enhed, der afspiller musik.• Frakobl den anden enhed.
Ingen lyd fra AUX-enheden	<ul style="list-style-type: none">• Tænd for AUX-enheden, og afspil musik.• Sæt det 3,5 mm kabel i højttalerens AUX-stik og AUX-enheden.• Øg lydstyrken på højttaleren og AUX-enheden.• Brug et andet AUX-kabel.• Tilslut en anden AUX-enhed.
Dårlig lyd kvalitet fra en AUX-enhed	<ul style="list-style-type: none">• Sæt det 3,5 mm kabel i højttalerens AUX-stik og AUX-enheden.• Øg lydstyrken på højttaleren og AUX-enheden.• Brug et andet AUX-kabel.• Tilslut en anden AUX-enhed.

Fjernelse af en lysnetadapter

1. Tryk på trykfanen.

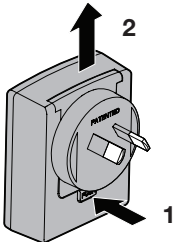

2. Løft adapteren op og væk.

Nulstilling af højttaleren

Fabriksnulstillingen rydder parrede mobile enheder og sprogindstillinger fra højttaler og returnerer dem til de originale fabriksindstillinger.

1. Tænd for højttaleren.
2. Tryk på  og hold den nede i ti sekunder.

Rengøring

- Rengør systemets overflade med en blød og tør klud.
- Brug ikke spray i nærheden af systemet. Brug ikke opløsningsmidler, kemikalier eller rengøringsmidler, der indeholder sprit, ammoniak eller slibemiddel.
- Undgå at spilde væske i åbningerne.

Kundeservice

Kontakt Boses kundeservice for at få mere hjælp. Se den lynstartvejledning, der ligger i æsken.

Begrænset garanti

Dit system er omfattet af en begrænset garanti. Detaljerede oplysninger om den begrænsede garanti findes på produktregistreringskortet i æsken.

Oplysninger om, hvordan du registrerer, finder du på produktregistreringskortet. Hvis du undlader at registrere produktet, har det ingen betydning for den begrænsede garanti.

Garantioplysningerne til dette produkt gælder ikke for Australien eller New Zealand. Se vores websted på www.bose.com.au/warranty eller www.bose.co.nz/warranty for at få flere oplysninger om garantien i Australien og New Zealand.

Tekniske oplysninger

Nominal strømforsyning

indgang: 100-240 VAC \sim 50/60 Hz, 300 mA

Udgang: 5VDC, 1600mA

Indgangsstrømdata

indgang: 5VDC, 1.6A

Wichtige Sicherheitshinweise

Bitte lesen Sie diese Bedienungsanleitung sorgfältig durch und bewahren Sie sie zum späteren Nachschlagen auf.

WARNUNG:

- Um Brände und Stromschläge zu vermeiden, darf dieses Gerät weder Regen noch Feuchtigkeit ausgesetzt werden.
 - Schützen Sie das Gerät vor tropfenden oder spritzenden Flüssigkeiten, und stellen Sie keine mit Flüssigkeiten gefüllten Gefäße (z. B. Vasen) auf das Gerät oder in die Nähe des Geräts. Wie bei allen elektronischen Geräten dürfen niemals Flüssigkeiten ins Innere des Produkts gelangen. Flüssigkeiten können eine Störung und/oder eine Brandgefahr verursachen.
 - Stellen Sie keine brennenden Kerzen oder ähnliches auf das Gerät oder in die Nähe des Geräts.
 - Setzen Sie die Batterien keinen mechanischen Stößen aus.
 - Wenn eine Batterie ausläuft, achten Sie darauf, dass die Flüssigkeit nicht mit der Haut oder den Augen in Kontakt kommt. Im Falle eines Kontakts waschen Sie den betroffenen Bereich mit reichlich Wasser und suchen Sie einen Arzt auf.
 - Verwenden Sie kein anderes Ladegerät als das, das speziell für die Verwendung mit dem Gerät geliefert wurde.
 - Laden Sie die Batterie bei Nichtgebrauch nicht längere Zeit auf.
 - Nach einer längeren Lagerung müssen die Batterien möglicherweise mehrmals aufgeladen und entladen werden, bis die maximale Kapazität erreicht wird.
 - Batterien liefern optimale Leistung, wenn sie bei Raumtemperatur von $20\text{ °C} \pm 5\text{ °C}$ betrieben werden.
 - Die mit Ihrem System mitgelieferte Batterie kann nicht durch den Benutzer ausgetauscht werden. Wenden Sie sich an den Bose-Kundendienst bei allen Angelegenheiten in Verbindung mit der Batterie.
-

ACHTUNG: Keine nicht autorisierten Veränderungen am Produkt vornehmen. Diese können die Sicherheit, die Einhaltung von Richtlinien und die Systemleistung beeinträchtigen. In diesem Fall kann die Garantie ungültig werden.



WARNUNG: Enthält kleine Teile, die verschluckt werden können und eine Erstickungsgefahr darstellen. Nicht geeignet für Kinder unter drei Jahren.



WARNUNG: Dieses Produkt enthält magnetische Materialien. Wenden Sie sich an Ihren Arzt, wenn Sie wissen möchten, ob dies den Betrieb Ihres implantierten medizinischen Geräts beeinflussen kann.

HINWEISE:

- Die Produktbezeichnungen befinden sich auf der Unter- und Innenseite des Produkts.
- Falls Sie den Netzstecker oder eine Mehrfachsteckdose verwenden, um das Gerät von der Stromversorgung zu trennen, sollten Sie sicherstellen, dass Sie jederzeit auf den Stecker zugreifen können.
- Dieses Produkt ist nicht zum Einsatz im Freien geeignet. Verwenden Sie den Verstärker nur innerhalb von Gebäuden und nicht in Campingfahrzeugen, auf Booten o. ä.
- Dieses Produkt darf nur mit dem im Lieferumfang enthaltenen Netzteil betrieben werden.
- Dieses Produkt enthält keine vom Benutzer reparierbaren Teile. Wenden Sie sich bei allen Servicefragen an den Bose-Kundendienst.



Die Bose Corporation erklärt hiermit, dass dieses Produkt die wesentlichen Anforderungen und andere relevante Bestimmungen der Richtlinie 1999/5/CE und weitere geltende EU-Richtlinien erfüllt. Die vollständige Konformitätserklärung ist einsehbar unter www.Bose.com/compliance

Wichtige Sicherheitshinweise

1. Lesen Sie die folgenden Anweisungen.
2. Bewahren Sie die Anweisungen auf.
3. Beachten Sie alle Warn- und Sicherheitshinweise.
4. Befolgen Sie alle Anweisungen.
5. Verwenden Sie dieses Gerät nicht in der Nähe von Wasser.
6. Reinigen Sie das Gerät nur mit einem sauberen, trockenen Tuch.
7. Achten Sie darauf, dass die Lüftungsöffnungen nicht blockiert sind. Stellen Sie das Gerät nur in Übereinstimmung mit den Herstelleranweisungen auf.
8. Stellen Sie das Gerät nicht in der Nähe von Wärmequellen auf, wie Heizkörpern, Wärmespeichern, Öfen oder anderen Geräten (auch Verstärkern), die Wärme erzeugen.
9. Verwenden Sie nur Zubehör-/Anbauteile, die vom Hersteller zugelassen sind.
10. Ziehen Sie das Netzkabel bei Gewitter oder bei längerer Nichtbenutzung des Gerätes aus der Steckdose.
11. Wenden Sie sich bei allen Reparatur- und Wartungsarbeiten nur an qualifiziertes Kundendienstpersonal. Wartungsarbeiten sind in folgenden Fällen nötig: bei jeglichen Beschädigungen wie z. B. des Netzteils oder Netzkabels, wenn Flüssigkeiten oder Gegenstände in das Gehäuse gelangt sind, das Gerät Regen oder Feuchtigkeit ausgesetzt wurde, fallen gelassen wurde oder nicht ordnungsgemäß funktioniert.

Hinweis: Dieses Gerät wurde getestet und erfüllt die Grenzwerte für digitale Geräte der Klasse B gemäß Abschnitt 15 der FCC-Vorschriften. Diese Grenzwerte wurden festgelegt, um einen angemessenen Schutz gegen elektromagnetische Störungen bei einer Installation in Wohngebieten zu gewährleisten. Dieses Gerät erzeugt und verwendet Hochfrequenzstrahlung und kann sie auch aussenden. Daher verursacht das Gerät bei nicht ordnungsgemäßer Installation und Benutzung möglicherweise Störungen des Funkverkehrs. Es wird jedoch keine Garantie dafür gegeben, dass bei einer bestimmten Installation keine Störstrahlungen auftreten. Sollte dieses Gerät den Radio- oder Fernsehempfang stören (Sie können dies überprüfen, indem Sie das Gerät aus- und wiedereinschalten), so ist der Benutzer dazu angehalten, die Störungen durch eine der folgenden Maßnahmen zu beheben:

- Neuausrichtung der Antenne.
- Vergrößern Sie den Abstand zwischen dem Gerät und einem Radio- oder Fernsehempfänger.
- Schließen Sie das Gerät an eine Steckdose in einem anderen Stromkreis als den Empfänger an.
- Wenden Sie sich an einen Händler oder einen erfahrenen Radio-/Fernsehtechniker.

Veränderungen am Gerät, die nicht durch die Bose Corporation autorisiert wurden, können zur Folge haben, dass die Betriebserlaubnis für das Gerät erlischt.

Dieses Gerät erfüllt die Bestimmungen in Teil 15 der FCC-Vorschriften und die lizenzfreien Standards von Industry Canada. Der Betrieb unterliegt den beiden folgenden Bedingungen: (1) dieses Gerät darf keine Störungen verursachen und (2) dieses Gerät muss jegliche Störungen dulden, einschließlich von Störungen, die zu einem unerwünschten Betrieb führen.

Dieses digitale Gerät der Klasse [B] entspricht den Anforderungen der kanadischen Richtlinie CES-003.

CAN ICES-3 (B) /NMB-3 (B)

Dieses Gerät erfüllt die HF-Strahlungsexpositionsgrenzwerte der FCC und von Industry Canada für die allgemeine Bevölkerung. Es darf nicht zusammen mit anderen Antennen oder Sendern aufgestellt oder betrieben werden.

Zulassungen und Konformität

Namen und Inhalt der giftigen oder gefährlichen Stoffe oder Elemente						
	Gefährliche Stoffe oder Elemente					
Name des Teils	Blei (Pb)	Quecksilber (Hg)	Kadmium (Cd)	Sechswertiges Chrom (CR(VI))	Polybromiertes Biphenyl (PBB)	Polybromiertes Diphenylether (PBDE)
PCBs	X	0	0	0	0	0
Metallteile	X	0	0	0	0	0
Kunststoffteile	0	0	0	0	0	0
Lautsprecher	X	0	0	0	0	0
Kabel	X	0	0	0	0	0

O: Gibt an, dass dieser giftige oder gefährliche Stoff, der in allen homogenen Materialien für dieses Teil enthalten ist, unter den Grenzwerten gemäß SJ/T 11363-2006 liegt.

X: Gibt an, dass dieser giftige oder gefährliche Stoff, der in mindestens einem der homogenen Materialien enthalten ist, die für dieses Teil verwendet wurden, über den Grenzwerten gemäß SJ/T 11363-2006 liegt.

Bitte füllen Sie Folgendes aus und bewahren Sie es für Ihre Unterlagen auf:

Serien- und Modellnummern finden Sie an der Unterseite des Systems:

Seriennummer: _____

Modellnummer: 416912

Kaufdatum: _____

Bewahren Sie die Quittung zusammen mit dieser Bedienungsanleitung auf.

Herstellungsdatum

Die vier fettgedruckten Ziffern in der Seriennummer geben das Herstellungsdatum an. Die erste Ziffer ist das Herstellungsjahr: „5“ ist 2005 oder 2015. Die 2. bis 4. Ziffer sind Monat und Datum: „001“ 1. Januar und „365“ ist 31. Dezember.

Die Wortmarke *Bluetooth*[®] und die Logos sind eingetragene Marken von Bluetooth SIG, Inc. und werden von der Bose Corporation unter Lizenz verwendet.

©2015 Bose Corporation. Dieses Dokument darf ohne vorherige schriftliche Genehmigung weder ganz noch teilweise reproduziert, verändert, vertrieben oder auf andere Weise verwendet werden.

Einführung

Über Ihren SoundLink® Mini <i>Bluetooth</i> ®-Lautsprecher II	7
Systemmerkmale	7
Auspacken des Systems.....	8
Aufstellungshinweise.....	9

Einrichten des Systems

Legen des Lautsprechers in die Ladeschale.....	10
Anschluss an das Stromnetz.....	11
Einschalten des Lautsprechers.....	12
Einrichten von Sprachbefehlen	12
Vorinstallierte Sprachen	12
Auswählen einer Sprache	12
Deaktivieren von Sprachbefehlen	12
Ändern der Sprache	12

***Bluetooth*®**

Abstimmen Ihres Mobilgeräts	13
Abstimmen eine anderen Mobilgeräts.....	13
Wiedergabe von Musik	13
Verwalten mehrerer Verbindungen	14
Umschalten zwischen zwei verbundenen Mobilgeräten.....	14
Identifizieren der verbundenen Mobilgeräte	14
Verbinden eines Mobilgeräts von der Abstimmliste des Lautsprechers.....	14
Löschen der Abstimmliste des Lautsprechers	14

Verwenden des Systems

Bedienelemente zur Systemsteuerung für Freisprechfunktion und Wiedergabe	15
Verwenden der Multifunktionstaste.....	15

Verbinden eines Geräts über den AUX-Anschluss

Verwendung eines Kabels zum Anschließen eines Audiogeräts	17
---	----

Inhalt

Betrieb mit Batteriestrom

Überprüfen der Batterie	18
Batterieschutzmodus	18
Austauschen der Batterie	19
Automatische Abschaltung.....	19
Deaktivieren der automatischen Abschaltung.....	19

Abrufen der Systeminformationen

Systemstatusanzeigen	20
----------------------------	----

Pflege und Wartung

Fehlerbehebung.....	21
Entfernen eines Netzadapters	22
Zurücksetzen des Lautsprechers	22
Reinigung.....	23
Kundendienst.....	23
Eingeschränkte Garantie.....	23
Technische Daten.....	23

Über Ihren SoundLink® Mini *Bluetooth*®-Lautsprecher II

Der SoundLink® Mini *Bluetooth*®-Lautsprecher II bietet satten, naturgetreuen Klang aus einem äußerst kompakten Lautsprecher, der in Ihre Handfläche passt. Er kann mit Ihrem Smartphone, Tablet oder einem anderen *Bluetooth*-fähigen Gerät verbunden werden, sodass Sie Ihre Musik, Videos und Spiele immer und überall genießen können.

Systemmerkmale

- Speichert bis zu acht Mobilgeräte in seiner Abstimmungsliste.
- Verbindet bis zu zwei Mobilgeräte für das einfache Umschalten zwischen ihnen.
- Freisprechfunktion mit Ihrem Smartphone möglich.
- Sprachbefehle führen Sie durch die *Bluetooth*-Abstimm- und -Verbindungsvorgänge.
- Sprachhinweise geben zurzeit verbundene Mobilgeräte an, erinnern Sie daran, den Lautsprecher aufzuladen, und identifizieren Anrufer.
- Der wiederaufladbare Lithium-Ionen-Akku sorgt für stundenlangen Hörgenuss.
- Wandladegerät kann an die Ladeschale oder direkt an den Lautsprecher angeschlossen werden.
- Kann mit den meisten USB-Stromversorgungen aufgeladen werden.
- Ladeschale dient als bequeme Lautsprecherbasis.
- AUX-Anschluss ermöglicht die Wiedergabe von einem Audiogerät.
- Tragbares Design ermöglicht Wiedergabe überall.

Auspacken des Systems

Packen Sie den Karton vorsichtig aus und überprüfen Sie, ob die folgenden Teile enthalten sind:

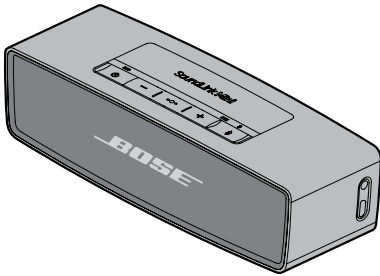

SoundLink® Mini Bluetooth®-Lautsprecher II

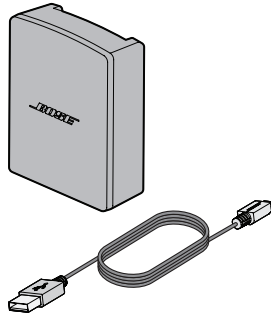

Netzteil und Kabel

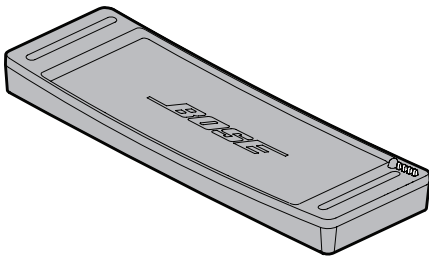

Ladeschale

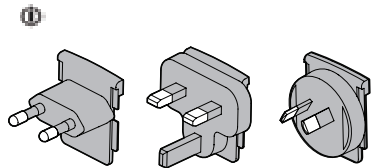

Netzadapter

 Kann mit mehreren Netzadaptern geliefert werden. Verwenden Sie den Netzadapter für Ihre Region.

Hinweis: Sollten Teile des Systems beschädigt sein, verwenden Sie sie nicht. Wenden Sie sich an den Bose®-Fachhandel oder den Bose-Kundendienst. Kontaktinformationen finden Sie in der Kurzanleitung.

Aufstellungshinweise

- Stellen Sie Ihr Mobilgerät innerhalb der Reichweite des Lautsprechers auf (10 m). Wenn Sie das Mobilgerät weiter weg stellen, wird die Klangqualität beeinträchtigt und es kann sein, dass es vom Lautsprecher getrennt wird.
- Stellen Sie die Rückseite des Lautsprechers in die Nähe, aber nicht direkt an die Wand. Die Basswiedergabe verringert sich, wenn der Lautsprecher von der Wand wegbewegt wird.

ACHTUNG:

- Stellen Sie den Lautsprecher auf seine Füße. Wenn der Lautsprecher auf eine andere Seite gestellt wird, kann dies Schäden am Lautsprecher verursachen und die Tonqualität beeinträchtigen.

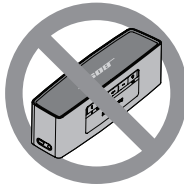

- Stellen Sie den Lautsprecher nicht auf nasse oder schmutzige Flächen.

So vermeiden Sie Funkstörungen:

- Stellen Sie andere drahtlose Geräte vom System entfernt auf.
- Stellen Sie den Lautsprecher und Ihr Mobilgerät nicht in Metallschränke und stellen Sie sie von anderen A/V-Komponenten und direkten Wärmequellen entfernt auf.

Einrichten des Systems

Legen des Lautsprechers in die Ladeschale

Legen Sie den Lautsprecher oben in die Ladeschale. Richten Sie die Stiftanschlüsse aus.

Hinweis: Verwenden Sie die mit dem Lautsprecher mitgelieferte Ladeschale. Dieser Lautsprecher ist nicht mit der Ladeschale des SoundLink Mini Bluetooth®-Lautsprechers kompatibel.

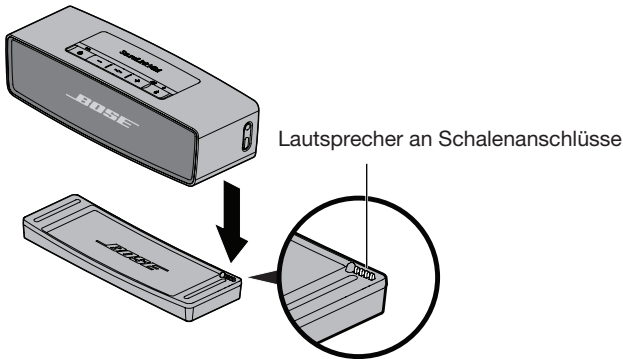

ACHTUNG: Stecken Sie den Lautsprecher nicht mit Gewalt in die Schale, da dies Schäden verursachen kann.

Anschluss an das Stromnetz

Bevor Sie den Lautsprecher erstmals verwenden, müssen Sie ihn an das Stromnetz anschließen und die Batterie aufladen.

1. Schließen Sie das Netzkabel an den USB-Anschluss an der Ladeschale oder am Lautsprecher an.

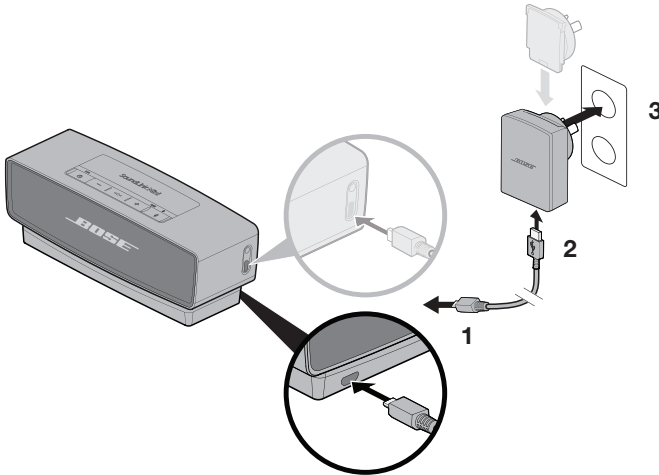

2. Schließen Sie das andere Ende des Netzkabels an das Netzteil an.
3. Schließen Sie das Netzteil an eine stromführende Netzsteckdose an.

Hinweis: Verwenden Sie den Netzadapter für Ihre Region.

Die Batterieanzeige  blinkt bernsteinfarben und der Lautsprecher gibt einen Ton ab.

Einrichten des Systems

Einschalten des Lautsprechers

Drücken Sie Power .

Die *Bluetooth*[®]-Anzeige  blinkt blau.

Einrichten von Sprachbefehlen

Sprachbefehle führen Sie durch die *Bluetooth*-Abstimm- und -Verbindungsvorgänge.

Vorinstallierte Sprachen

- Englisch
- Spanisch
- Französisch
- Deutsch
- Mandarin
- Japanisch
- Italienisch
- Portugiesisch
- Niederländisch
- Russisch
- Polnisch

Hinweis: Wenn Sie eine andere Sprache herunterladen möchten, gehen Sie zu: [updates.Bose.com/SoundLinkMiniII](https://updates.bose.com/SoundLinkMiniII)
Wenn Ihre Sprache nicht verfügbar ist, sehen Sie unter folgendem Link nach „Deaktivieren von Sprachbefehlen“.

Auswählen einer Sprache

1. Drücken Sie **+** oder **–**, um durch die Sprachen zu blättern.
2. Wenn Sie Ihre Sprache hören, halten Sie die Multifunktionstaste (**•••**) gedrückt.
Sie hören: „Bereit zum Abstimmen“.

Deaktivieren von Sprachbefehlen

Halten Sie **+** und **–** gleichzeitig gedrückt, bis Sie „Sprachbefehle aus“ hören.
Wiederholen Sie dies, um Sprachbefehle wieder zu aktivieren.

Ändern der Sprache

1. Halten Sie **•••** und **+** gleichzeitig gedrückt, bis Sie den Sprachbefehl für die erste Sprachoption hören.
2. Drücken Sie **+** oder **–**, um durch die Sprachen zu blättern.
3. Wenn Sie Ihre Sprache hören, halten Sie **•••** gedrückt.

Abstimmen Ihres Mobilgeräts

Nachdem Sie Ihre Sprache ausgewählt haben, ist der Lautsprecher für das Abstimmen mit Ihrem Mobilgerät bereit.

1. Schalten Sie auf Ihrem Mobilgerät die *Bluetooth*®-Funktion ein.

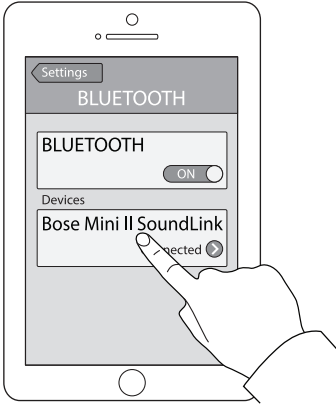

Tipp: Die *Bluetooth*-Funktion finden Sie normalerweise in den Einstellungen. Die Einstellungen werden häufig durch ein Zahnradsymbol (⚙️) auf dem Startbildschirm dargestellt.

2. Wählen Sie **Bose Mini II SoundLink** aus der Geräteliste.



Die *Bluetooth*-Anzeige  leuchtet weiß und Sie hören: „Mit <Gerätename> verbunden“.

Abstimmen eines anderen Mobilgeräts

1. Halten Sie die *Bluetooth*-Taste () gedrückt, bis die *Bluetooth*-Anzeige  blau blinkt und Sie „Zum Abstimmen mit einem anderen Gerät bereit“ hören.
2. Stimmen Sie Ihr Mobilgerät mit dem Lautsprecher ab.

Hinweis: Beim Abstimmen wird Ihr Mobilgerät in der Abstimmliste des Lautsprechers gespeichert. Der Lautsprecher speichert acht Mobilgeräte.

Wiedergabe von Musik

Sobald Ihr Mobilgerät verbunden ist, starten Sie eine Musikquelle. Sie können die Bedienelemente für Wiedergabe und Lautstärke an Ihrem Mobilgerät oder am Lautsprecher verwenden (siehe Seite 15).

Verwalten mehrerer Verbindungen

Wenn der Lautsprecher eingeschaltet wird, verbindet er sich mit den zwei zuletzt verbundenen Mobilgeräten in der Abstimmliste. So können Sie ganz einfach zwischen den Mobilgeräten umschalten. Sie können immer nur Musik von einem Mobilgerät gleichzeitig wiedergeben.

Umschalten zwischen zwei verbundenen Mobilgeräten

1. Halten Sie die Musik auf Ihrem ersten Mobilgerät an.
2. Geben Sie die Musik von Ihrem zweiten Mobilgerät wieder.

Identifizieren der verbundenen Mobilgeräte

Drücken Sie **⌘**, um zu hören, welche Mobilgeräte zurzeit verbunden sind.

Verbinden eines Mobilgeräts von der Abstimmliste des Lautsprechers

Geben Sie Musik von einem abgestimmten Mobilgerät wieder, das zurzeit nicht verbunden ist.

1. Drücken Sie **⌘** zwei Mal (innerhalb von drei Sekunden), um das nächste abgestimmte Mobilgerät zu verbinden.
2. Drücken Sie **⌘**, bis Sie den korrekten Mobilgerätenamen hören. Sie hören: „Verbunden mit <Gerätename>“.
3. Geben Sie die Musik auf Ihrem Mobilgerät wieder.

Löschen der Abstimmliste des Lautsprechers

1. Halten Sie **⌘** zehn Sekunden lang gedrückt, bis Sie „Bluetooth-Geräteliste gelöscht“ hören.
2. Löschen Sie den Lautsprecher aus dem *Bluetooth*-Menü auf Ihrem Mobilgerät. Alle abgestimmten Mobilgeräte werden gelöscht und der Lautsprecher ist für das Abstimmen bereit (siehe Seite 13).

Bedienelemente zur Systemsteuerung für Freisprechfunktion und Wiedergabe

Das Tastenfeld steuert die Bedienelemente für Wiedergabe, Lautstärke und Freisprechfunktion des Lautsprechers. Um das Tastenfeld zu verwenden, stimmen Sie Ihr Mobilgerät mit dem Lautsprecher ab (siehe Seite 13).

Hinweis: Manche Mobilgeräte unterstützen diese Funktionen möglicherweise nicht.

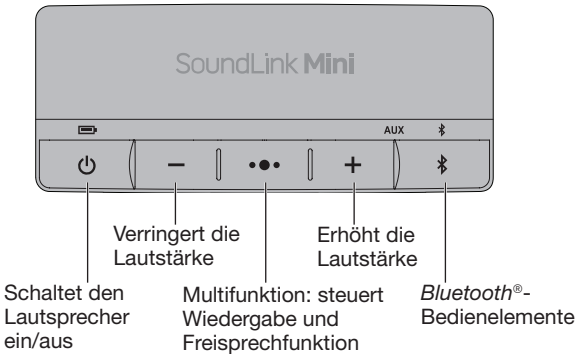

Verwenden der Multifunktionstaste

Diese Taste steuert Musikquellen und die Freisprechfunktion bei Anrufen auf Ihrem Mobilgerät vom Lautsprecher aus.

Bedienelemente für Wiedergabe

Wiedergabe	Drücken Sie ●●●.
Pause	Drücken Sie ●●●. Hinweis: Wenn Sie im AUX-Modus ●●● drücken, wird die Musik stummgeschaltet.
Zum nächsten Track vorwärts springen	Drücken Sie zweimal ●●●.
Zum vorherigen Track rückwärts springen	Drücken Sie dreimal ●●●.

Verwenden des Systems

Bedienelemente für die Freisprechfunktion

Anruf tätigen	Halten Sie ●●● gedrückt, um die Sprachwahl (Siri) zu aktivieren.
Schalten Sie die Freisprechfunktion aus und wechseln Sie zu einem Mobilgerät (während des Anrufs).	Halten Sie ●●● gedrückt.
Anruf entgegennehmen	Drücken Sie ●●●.
Anruf ablehnen	Halten Sie ●●● gedrückt.
Anruf beenden	Drücken Sie ●●●.
Anruf stummschalten	Halten Sie + und – gleichzeitig gedrückt. Halten Sie die Taste erneut gedrückt, um die Stummschaltung aufzuheben.
Zwischen Anrufen umschalten	Drücken Sie zweimal ●●●.

Sprachhinweise

Der Lautsprecher identifiziert Anrufer (falls zutreffend). Informationen zur Deaktivierung dieser Funktion finden Sie unter Seite 12.

Verbinden eines Geräts über den AUX-Anschluss

Verwendung eines Kabels zum Anschließen eines Audiogeräts

Sie können den Audioausgang eines Smartphones, Tablets, Computers oder eines anderen Audiogeräts an den AUX Anschluss anschließen. In den AUX IN-Anschluss passt ein 3,5-mm-Stereokabelstecker (nicht im Lieferumfang enthalten).

1. Schließen Sie Ihr Gerät mithilfe eines 3,5-mm-Stereokabels an den AUX-Anschluss am Lautsprecher an.

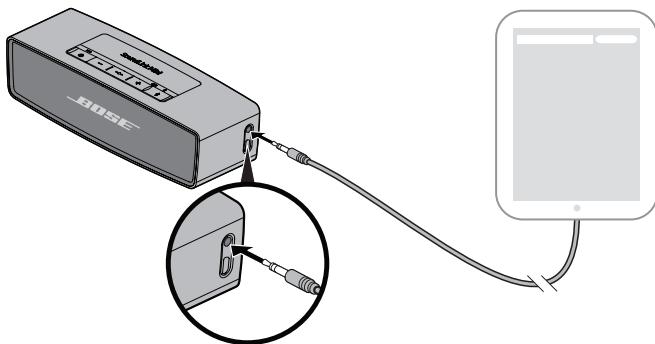

2. Drücken Sie  am Lautsprecher.

Die **AUX**-Anzeige leuchtet.



3. Geben Sie Musik auf dem Audiogerät wieder.

Tipp: Stellen Sie die Lautstärke am angeschlossenen Gerät höher und verwenden Sie dann die Lautstärketasten des Lautspeichers, um die Lautstärke anzupassen.



Betrieb mit Batteriestrom

Überprüfen der Batterie

Eine voll geladene Batterie liefert ungefähr sieben Stunden Betrieb bei maximaler Lautstärke. Wie schnell sich die Batterie entlädt, hängt mit der Lautstärkeeinstellung zusammen.

Um den Batterieladezustand zu prüfen, halten Sie  gedrückt und beobachten Sie die Batterieanzeige . Sie hören den restlichen Batterieprozentsatz.

Tipp: Verringern Sie die Lautstärke, um die Wiedergabezeit im Batteriebetrieb zu verlängern.

Systemzustand	Batterieanzeige
Aufladen/Vollständig aufgeladen	
Aufladen/Halb aufgeladen	
Aufladen erforderlich/Fast entladen	

Hinweis: Die empfohlene Ladezeit ist vier Stunden (siehe Seite 11).

Batterieschutzmodus

Wenn das System drei Tage mit einer Restladung von weniger als 10 Prozent vom Strom getrennt und nicht verwendet wird, geht es in den Batterieschutzmodus, um Batteriestrom zu sparen. Um das System wieder zu aktivieren, schließen Sie es an den Netzstrom an (siehe Seite 10).

Hinweis: Lassen Sie das System nicht längere Zeit stehen, wenn die Batterieanzeige  rot blinkt. Lagern Sie den Lautsprecher bei Nichtverwendung an einem kühlen Ort. Lagern Sie das System nicht voll geladen über einen längeren Zeitraum.

Austauschen der Batterie

Aufladbare Batterien müssen in regelmäßigen Abständen ausgetauscht werden. Die Lebensdauer einer Batterie ist von der Gebrauchsintensität und den Lautstärkeinstellungen abhängig.

Sie müssen die Batterie möglicherweise austauschen, wenn Sie sie häufiger aufladen müssen.

Hinweis: Die mit Ihrem System mitgelieferte Batterie kann nicht durch den Benutzer ausgetauscht werden. Wenden Sie sich an den Bose-Kundendienst bei allen Angelegenheiten in Verbindung mit der Batterie. Ein Blatt mit Kontaktinformationen finden Sie im Karton.

Automatische Abschaltung

Der Lautsprecher schaltet sich nach 30 Minuten Inaktivität ab, wenn er im AUX-Modus an den Strom angeschlossen ist.

Deaktivieren der automatischen Abschaltung

Halten Sie **⌘** und **+** gleichzeitig gedrückt. Sie hören eine Warnung (oder einen Ton), die bestätigt, dass die automatische Abschaltfunktion deaktiviert ist.





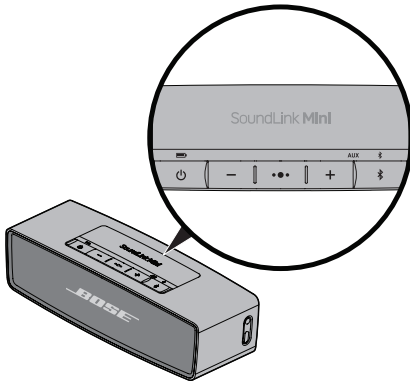

Wiederholen Sie dies, um die automatische Abschaltfunktion wieder zu aktivieren.

Abrufen der Systeminformationen

Systemstatusanzeigen

Die Systemstatusanzeigen befinden sich über den entsprechenden Tasten. Sie zeigen Systeminformationen an.



Batterieanzeige Gibt den Batterieladezustand an (siehe Seite 18).	 
Bluetooth®-Anzeige <ul style="list-style-type: none">• Blinkt blau: Bereit zum Abstimmen.• Blinkt weiß: Anschließen.• Leuchtet weiß: Verbunden. Weitere Informationen finden Sie unter „Abstimmen Ihres Mobilgeräts“ auf Seite 13.	 
AUX-Anzeige Leuchtet weiß: AUX ist die ausgewählte Quelle.	AUX  

Fehlerbehebung

Problem	Lösung
Kein Strom (Netzstrom)	<ul style="list-style-type: none"> • Schließen Sie das Netzkabel an beiden Enden an. • Schließen Sie das Netzteil an eine stromführende Netzsteckdose an. • Schließen Sie das Netzkabel an einen anderen USB-Anschluss an. • Verwenden Sie das mit dem Lautsprecher mitgelieferte Netzteil. • Verwenden Sie die mit dem Lautsprecher mitgelieferte Ladeschale. Dieser Lautsprecher ist nicht mit der Ladeschale des SoundLink Mini <i>Bluetooth</i>[®]-Lautsprechers kompatibel.
Kein Strom (Batterie)	Die Batterie befindet sich möglicherweise im Schutzmodus oder ist leer. Schließen Sie das Netzteil an eine stromführende Netzsteckdose an.
Lautsprecher verbindet sich nicht mit dem Mobilgerät	<ul style="list-style-type: none"> • Auf Ihrem Mobilgerät: <ul style="list-style-type: none"> - Schalten Sie die <i>Bluetooth</i>-Funktion aus und wieder ein. - Entfernen Sie den Lautsprecher aus dem <i>Bluetooth</i>-Menü. Stimmen Sie ihn erneut ab. • Stellen Sie Ihr Mobilgerät näher zum Lautsprecher und von Störquellen oder Hindernissen weg. • Stimmen Sie ein anderes Mobilgerät ab (siehe Seite 13). • Löschen Sie die Abstimmliste des Lautsprechers (siehe Seite 14). • Setzen Sie den Lautsprecher zurück (siehe Seite 22).
Kein Ton aus Ihrem Mobilgerät	<ul style="list-style-type: none"> • Schalten Sie den Lautsprecher aus. • Stellen Sie die Lautstärke am Lautsprecher, auf Ihrem Mobilgerät und an der Musikquelle höher. • Drücken Sie , um die verbundenen Mobilgeräte zu hören und sicherzustellen, dass Sie das richtige Gerät verwenden. • Stellen Sie Ihr Mobilgerät näher zum Lautsprecher und von Störquellen oder Hindernissen weg. • Verwenden Sie eine andere Musikquelle. • Stimmen Sie ein anderes Mobilgerät ab. • Wenn zwei Mobilgeräte verbunden sind, halten Sie zuerst Ihr anderes Mobilgerät an. • Stellen Sie Ihr Mobilgerät näher zum Lautsprecher und von Störquellen oder Hindernissen weg. • Auf Ihrem Mobilgerät: <ul style="list-style-type: none"> - Schalten Sie die <i>Bluetooth</i>-Funktion aus und wieder ein. - Entfernen Sie den Lautsprecher aus dem <i>Bluetooth</i>-Menü. Stimmen Sie ihn erneut ab. • Löschen Sie die Abstimmliste des Lautsprechers (siehe Seite 14). • Setzen Sie den Lautsprecher zurück (siehe Seite 22). • Prüfen Sie die Kompatibilität Ihres Mobilgeräts. Sehen Sie in der Bedienungsanleitung des Mobilgeräts nach.

Pflege und Wartung

Problem	Lösung
Schlechte Klangqualität von Ihrem Mobilgerät	<ul style="list-style-type: none">• Verwenden Sie eine andere Musikquelle.• Stimmen Sie ein anderes Mobilgerät ab.• Trennen Sie das zweite Gerät.• Stellen Sie Ihr Mobilgerät näher zum Lautsprecher und von Störquellen oder Hindernissen weg.
Audiowiedergabe vom falschen Mobilgerät (wenn zwei Geräte verbunden sind)	<ul style="list-style-type: none">• Drücken Sie , um die verbundenen Mobilgeräte zu hören und sicherzustellen, dass Sie das richtige Gerät verwenden.• Halten Sie die Musikquelle auf Ihrem Mobilgerät an oder beenden Sie sie.• Trennen Sie das zweite Gerät.
Kein Ton vom AUX-Gerät	<ul style="list-style-type: none">• Schalten Sie das AUX-Gerät ein und geben Sie Musik wieder.• Schließen Sie das 3,5-mm-Kabel an den AUX-Anschluss des Lautsprechers und das AUX-Gerät an.• Erhöhen Sie die Lautstärke am Lautsprecher und AUX-Gerät.• Verwenden Sie einen anderen AUX-Kabel.• Schließen Sie ein anderes AUX-Gerät an.
Schlechte Klangqualität von einem AUX-Gerät	<ul style="list-style-type: none">• Schließen Sie das 3,5-mm-Kabel an den AUX-Anschluss des Lautsprechers und das AUX-Gerät an.• Erhöhen Sie die Lautstärke am Lautsprecher und AUX-Gerät.• Verwenden Sie einen anderen AUX-Kabel.• Schließen Sie ein anderes AUX-Gerät an.

Entfernen eines Netzadapters

1. Drücken Sie auf die Lasche.

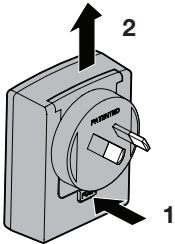

2. Heben Sie den Adapter hoch und weg.

Zurücksetzen des Lautsprechers

Ein Zurücksetzen löscht alle Mobilgeräte- und Spracheinstellungen vom Lautsprecher und stellt die werkseitigen Originaleinstellungen wieder her.

1. Schalten Sie den Lautsprecher aus.
2. Halten Sie  zehn Sekunden lang gedrückt.

Reinigung

- Reinigen Sie die Oberfläche des Systems mit einem weichen, trockenen Tuch.
- Verwenden Sie keine Sprühdosen. Verwenden Sie keine Lösungsmittel, Chemikalien und Reinigungsmittel, die Alkohol, Ammoniak oder Polituren enthalten.
- Auf keinen Fall darf Feuchtigkeit ins Innere gelangen.

Kundendienst

Wenn Sie zusätzliche Hilfe benötigen, wenden Sie sich an den Bose-Kundendienst. Kontaktinformationen finden Sie in der Kurzanleitung.

Eingeschränkte Garantie

Für das System gilt eine eingeschränkte Garantie. Einzelheiten zu den Garantiebedingungen finden Sie auf der Produktregistrierungskarte, die Sie im Karton finden.

Wie Sie sich registrieren, ist auf der Produktregistrierungskarte beschrieben. Ihre eingeschränkte Garantie ist jedoch unabhängig von der Registrierung gültig.

Die mit diesem Produkt angegebenen Garantieinformationen gelten nicht in Australien und Neuseeland. Nähere Informationen zu unserer Garantie in Australien und Neuseeland finden Sie auf unserer Website unter www.bose.com.au/warranty bzw. www.bose.co.nz/warranty.

Technische Daten

Nennleistung

Eingang: 100 - 240 VAC \sim 50/60 Hz, 300 mA

Ausgang: 5 VDC, 1600mA

Eingangsnennleistung

Eingang: 5 VDC, 1,6A

Belangrijke veiligheidsinstructies

Lees deze gebruikershandleiding zorgvuldig door en bewaar deze voor toekomstig gebruik.

WAARSCHUWINGEN:

- Om het risico op brand en elektrische schokken te verlagen, mag dit product niet aan regen of vocht worden blootgesteld.
- Stel dit apparaat niet bloot aan druipende of spattende vloeistoffen en plaats geen met vloeistof gevulde voorwerpen, zoals vazen, op of bij het apparaat. Evenals bij andere elektronische producten dient u op te passen dat er geen vloeistof in het product terechtkomt. Blootstelling aan vloeistoffen kan leiden tot een defect en/of brandgevaar.
- Plaats geen open vlammen, zoals brandende kaarsen, op of bij het product.
- De batterij mag niet worden blootgesteld aan mechanische schokken.
- Als een batterij lekt, zorg dan dat de vloeistof niet in aanraking komt met huid of ogen. Als dit toch gebeurt, spoel dan het betreffende lichaamsdeel af met ruime hoeveelheden water en roep medische hulp in.
- Gebruik geen andere lader dan de lader die specifiek voor gebruik met deze apparatuur wordt bijgeleverd.
- Laat een batterij niet langdurig laden wanneer deze niet in gebruik is.
- Na langdurige bewaring kan het voor een optimale werking nodig zijn de batterijen enkele keren te laden en ontladen.
- Batterijen leveren de beste prestaties wanneer deze worden gebruikt bij normale kamertemperatuur 20 °C +/- 5 °C.
- De bij uw systeem bijgeleverde batterij kan niet door de gebruiker worden gerepareerd. Neem voor alle problemen met de batterij contact op met de Bose-klantenservice.

LET OP: Er mogen geen wijzigingen aan het product worden aangebracht door onbevoegden. Dergelijke wijzigingen kunnen de veiligheid, de naleving van voorschriften en de werking van het systeem in gevaar brengen en kunnen leiden tot vervallen van de garantie.



WAARSCHUWING: Bevat kleine onderdelen die een verstikkingsgevaar kunnen vormen. Niet geschikt voor kinderen jonger dan 3 jaar.



WAARSCHUWING: Dit product bevat magnetisch materiaal. Neem contact op met uw arts als u vragen hebt over de invloed die dit kan hebben op de werking van uw implanteerbare medische hulpmiddel.

OPMERKINGEN:

- De markeringen op het product bevinden zich aan de onderkant en binnenkant van het voetstuk van het product.
- Wanneer de netstekker of aansluiting van een apparaat als stroomonderbreker wordt gebruikt, dient deze stroomonderbreker steeds goed bereikbaar te zijn.
- Dit product moet binnenshuis worden gebruikt. Het is niet ontworpen of getest voor gebruik buitenshuis, in recreatievoertuigen of op boten.
- Dit product mag alleen worden gebruikt met de bijgeleverde voeding.
- Dit product bevat geen onderdelen die door de gebruiker kunnen worden gerepareerd. Neem voor alle reparaties contact op met de Bose-klantenservice.



Bose Corporation verklaart hierbij dat dit product voldoet aan de essentiële vereisten en andere relevante bepalingen van richtlijn 1999/5/EG en alle andere vereisten van de toepasselijke EU-richtlijnen. De volledige conformiteitsverklaring kunt u vinden op www.Bose.com/compliance

Belangrijke veiligheidsinstructies

1. Lees deze instructies door.
2. Bewaar deze instructies.
3. Neem alle waarschuwingen in acht.
4. Volg alle instructies.
5. Gebruik dit apparaat niet in de buurt van water.
6. Alleen met een droge doek reinigen.
7. De ventilatieopeningen niet blokkeren. Installeer het apparaat volgens de instructies van de fabrikant.
8. Niet installeren in de buurt van warmtebronnen, zoals radiatoren, verwarmingsroosters, kachels of andere apparaten (waaronder versterkers) die warmte produceren.
9. Gebruik uitsluitend aansluitstukken/accessoires die door de fabrikant worden gespecificeerd.
10. Verwijder de stekker van dit apparaat uit het stopcontact bij onweer of als het langere tijd niet wordt gebruikt.
11. Laat onderhoud over aan bevoegde onderhoudswerkers. Reparatie is vereist als het apparaat is beschadigd, zoals wanneer de voeding of het netsnoer is beschadigd, wanneer er vloeistof is gemorst of voorwerpen in het apparaat zijn gevallen, wanneer het apparaat is blootgesteld aan regen of vocht, niet normaal werkt of is gevallen.

Opmerking: Dit apparaat is getest en voldoet aan de normen voor een digitaal apparaat van klasse B, volgens deel 15 van de FCC-voorschriften. Deze normen zijn bedoeld om redelijke bescherming te bieden tegen schadelijke storing bij installatie in een woonomgeving. Dit apparaat genereert en gebruikt radiofrequente energie en kan deze uitstralen en het kan, als het niet wordt geïnstalleerd en gebruikt volgens de instructies, schadelijke storing veroorzaken aan radiocommunicatie. Er is echter geen garantie dat er geen storing zal optreden bij een bepaalde installatie. Als dit apparaat schadelijke storing veroorzaakt aan de ontvangst van radio of tv, hetgeen kan worden bepaald door het apparaat aan en uit te zetten, wordt geadviseerd te trachten de storing te verhelpen door een of meer van de volgende maatregelen:

- Richt de ontvangstantenne opnieuw of verplaats deze.
- Vergroot de afstand tussen de apparatuur en de ontvanger.
- Sluit de apparatuur aan op een stopcontact van een andere groep dan de groep waarop de ontvanger is aangesloten.
- Voor hulp neemt u contact op met de dealer of een ervaren radio- of tv-technicus.

Veranderingen of aanpassingen die niet uitdrukkelijk zijn goedgekeurd door Bose Corporation kunnen leiden tot het vervallen van de bevoegdheid van de gebruiker om dit apparaat te gebruiken.

Dit apparaat voldoet aan deel 15 van de FCC-voorschriften en aan de RSS-norm(en) van Industry Canada voor van vergunning vrijgestelde apparatuur. Op het gebruik zijn de volgende twee voorwaarden van toepassing: (1) Dit apparaat mag geen schadelijke storing veroorzaken, en (2) dit apparaat moet bestand zijn tegen alle externe storing, waaronder storing die een ongewenste werking tot gevolg kan hebben.

Dit digitale apparaat van klasse [B] voldoet aan de Canadese ICES-003.

CAN ICES-3 (B) / NMB-3 (B)

Dit apparaat voldoet aan de stralingslimieten van de FCC en Industry Canada voor blootstelling van de bevolking aan RF-straling. Het mag niet worden geplaatst bij of samen worden gebruikt met andere antennes of zenders.

Wettelijk verplichte informatie

Namen van en gehalte aan giftige of gevaarlijke stoffen of elementen						
	Giftige of gevaarlijke stoffen en elementen					
Naam onderdeel	Lood (Pb)	Kwik (Hg)	Cadmium (Cd)	Zeswaardig chroom (Cr(VI))	Polybroombifenyyl (PBB)	Polybroomdifenyylether (PBDE)
PCB's	X	O	O	O	O	O
Metalen onderdelen	X	O	O	O	O	O
Plastic onderdelen	O	O	O	O	O	O
Luidsprekers	X	O	O	O	O	O
Kabels	X	O	O	O	O	O

O: Geeft aan dat het gehalte aan deze giftige of gevaarlijke stof in alle homogene materialen van dit onderdeel onder de maximaal toegelaten waarden in SJ/T 11363-2006 ligt.

X: Geeft aan dat de giftige of gevaarlijke stof in minstens één van de voor dit onderdeel gebruikte homogene materialen boven de maximaal toegelaten waarden in SJ/T 11363-2006 ligt.

Vul het volgende in en bewaar deze informatie voor uw administratie:

Het serie- en modelnummer vindt u aan de onderkant van het systeem.

Serienummer: _____

Modelnummer: 416912

Aankoopdatum: _____

Wij adviseren om het aankoopbewijs bij deze gebruikershandleiding te bewaren.

Fabricagedatum

De vier vetgedrukte cijfers in het serienummer geven de fabricagedatum aan. Het eerste cijfer is het fabricagejaar. "5" is 2005 of 2015. De cijfers 2-4 zijn de maand en de dag. "001" is 1 januari en "365" is 31 december.

Het *Bluetooth*[®]-woordmerk en de logo's zijn gedeponeerde handelsmerken die eigendom zijn van Bluetooth SIG, Inc. en het gebruik van dergelijke merken door Bose Corporation gebeurt onder licentie.

© 2015 Bose Corporation. Niets in deze uitgave mag worden gereproduceerd, gewijzigd, gedistribueerd of op andere wijze gebruikt zonder voorafgaande schriftelijke toestemming.

Inleiding

Over uw SoundLink® Mini <i>Bluetooth</i> ®-luidspreker II	7
Eigenschappen van het systeem	7
Het systeem uitpakken	8
Richtlijnen voor plaatsing.....	9

Het systeem installeren

De luidspreker op de oplaadhouder plaatsen.....	10
Op het lichtnet aansluiten.....	11
De luidspreker aanzetten.....	12
Stemprompts instellen	12
Vooraf geïnstalleerde talen	12
Een taal selecteren.....	12
Stemprompts uitschakelen	12
De taal wijzigen.....	12

Bluetooth®

Uw mobiele apparaat koppelen	13
Een ander mobiel apparaat koppelen.....	13
Muziek afspelen	13
Meerdere verbindingen beheren	14
Schakelen tussen twee verbonden mobiele apparaten.....	14
De verbonden mobiele apparaten herkennen	14
Een mobiel apparaat in de koppellijst van de luidspreker verbinden	14
De koppellijst van de luidspreker wissen.....	14

Gebruik van het systeem

Systeembedieningsknoppen voor speakerphone en afspelen.....	15
Gebruik van de multifunctionele knop.....	15

Een apparaat op de AUX-aansluiting aansluiten

Gebruik van een kabel om een audioapparaat aan te sluiten	17
---	----

Inhoud

Gebruik op batterijvoeding

De batterij controleren	18
Batterijspaarmodus	18
De batterij vervangen	19
De instelling Automatisch uitschakelen.....	19
De functie Automatisch uitschakelen uitschakelen.....	19

Informatie over het systeem krijgen

Systeemstatusindicatorlampjes	20
-------------------------------------	----

Verzorging en onderhoud

Problemen oplossen	21
Een wisselstroomadapter verwijderen.....	22
De luidspreker terugzetten op de fabrieksinstellingen	22
Schoonmaken	23
Klantenservice	23
Beperkte garantie.....	23
Technische informatie.....	23

Over uw SoundLink® Mini *Bluetooth*®-luidspreker II

De SoundLink® Mini *Bluetooth*®-luidspreker II biedt een vol, natuurlijk geluid uit een ultracompacte luidspreker die in de palm van uw hand past. De luidspreker kan worden verbonden met uw smartphone, tablet of ander *Bluetooth*-apparaat, zodat u altijd en overal naar uw muziek, video's of games kunt luisteren.

Eigenschappen van het systeem

- In de koppellijst kunnen maximaal acht mobiele apparaten worden opgeslagen.
- De luidspreker kan met maximaal twee mobiele apparaten worden verbonden om gemakkelijk tussen mobiele apparaten te kunnen schakelen.
- Met speakerphone kunt u met uw smartphone handsfree bellen.
- Stemprompts voeren u door het koppelen en verbinden met *Bluetooth*.
- Gesproken attentieberichten geven aan welke mobiele apparaten op dat moment verbonden zijn, herinneren u eraan de luidspreker op te laden en identificeren inkomende bellers.
- Met de oplaadbare lithiumionenbatterij kunt u urenlang muziek afspelen.
- De wandoplader wordt aangesloten op de oplaadhouder of rechtstreeks op de luidspreker.
- Kan worden opgeladen met de meeste USB-voedingen.
- De oplaadhouder kan worden gebruikt als een handig dock voor de luidspreker.
- De AUX-aansluiting maakt afspelen van een audioapparaat mogelijk.
- Met de draagbare uitvoering kunt u muziek afspelen waar u maar wilt.

Inleiding

Het systeem uitpakken

Pak de doos voorzichtig uit en controleer of de volgende onderdelen aanwezig zijn:

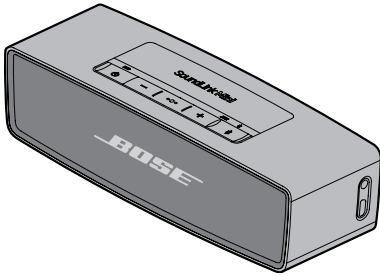

SoundLink® Mini *Bluetooth*®-luidspreker II

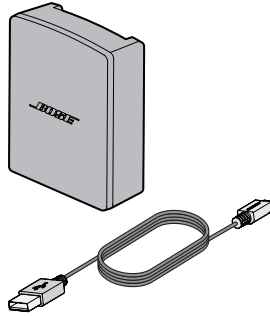

Voeding en snoer

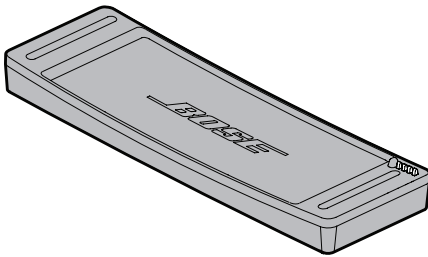

Oplaadhouder

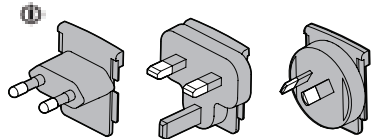

Wisselstroomadapters

 Kan worden verzonden met meerdere wisselstroomadapters. Gebruik de wisselstroomadapter voor uw regio.

Opmerking: Als een deel van het systeem beschadigd is, mag u dit niet gebruiken. Neem contact op met uw erkende Bose®-dealer of de Bose-klantenservice. Raadpleeg de beknopte handleiding in de doos.

Richtlijnen voor plaatsing

- Plaats uw mobiele apparaat binnen het bereik van de luidspreker (10 m). Als u het mobiele apparaat verder weg plaatst, heeft dit een negatieve invloed op de geluidskwaliteit en kan dit ertoe leiden dat de verbinding met de luidspreker wordt verbroken.
- Plaats de achterkant van de luidspreker dicht bij maar niet helemaal tegen een muur. De bastonen worden minder wanneer de luidspreker weg van een muur wordt verplaatst.

LET OP:

- Zet de luidspreker op het voetstuk. Als u de luidspreker op een andere kant plaatst, kan dit leiden tot schade aan de luidspreker en een negatieve invloed hebben op de geluidskwaliteit.

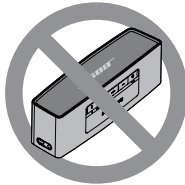

- Plaats de luidspreker niet op natte of vuile oppervlakken.

Om draadloze storing te voorkomen:

- Houd andere draadloze apparatuur uit de buurt van de luidspreker.
- Plaats de luidspreker en het mobiele apparaat niet in of in de buurt van metalen kasten, andere audio-/videocomponenten en directe warmtebronnen.

Het systeem installeren

De luidspreker op de oplaadhouder plaatsen

Plaats de luidspreker boven op de oplaadhouder. Lijn de aansluitpinnen uit.

Opmerking: Gebruik de oplaadhouder die bij uw luidspreker is bijgeleverd. Deze luidspreker is niet compatibel met de oplaadhouder van de SoundLink Mini *Bluetooth*[®]-luidspreker.

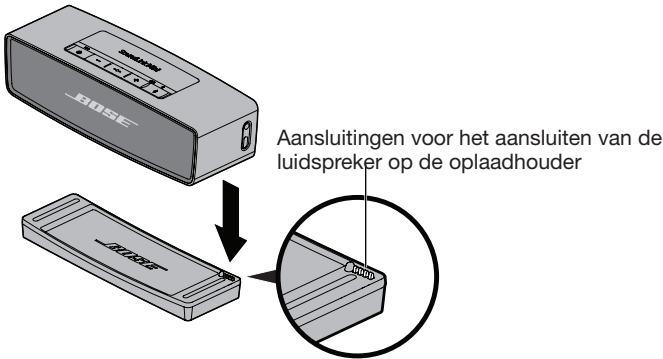

LET OP: Oefen geen overmatige kracht uit om de luidspreker in de houder te plaatsen. Dit kan leiden tot schade.

Op het lichtnet aansluiten

Voordat u de luidspreker gebruikt, sluit u deze op een stopcontact aan en laadt u de batterij op.

1. Sluit het netsnoer aan op de USB-aansluiting op de oplaadhouder of luidspreker.

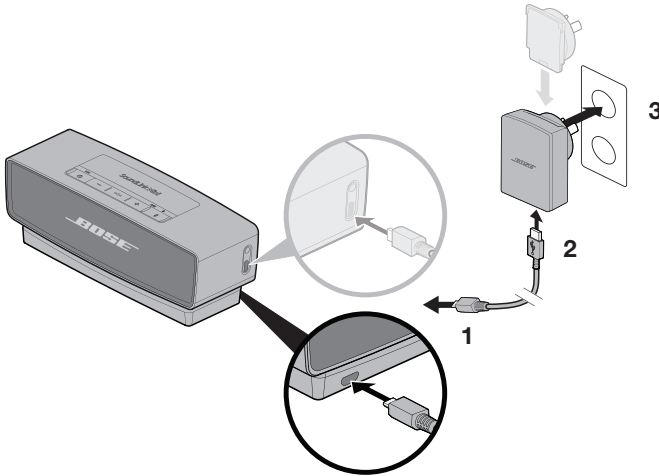

2. Sluit het andere uiteinde van het netsnoer aan op de voeding.
3. Sluit de stekker van de voeding aan op een werkend stopcontact.

Opmerking: Sluit de wisselstroomadapter voor uw regio aan.

Het batterij-indicatorlampje  knippert oranje en de luidspreker geeft een toon.

Het systeem installeren

De luidspreker aanzetten

Druk op de aan-uitknop .

Het *Bluetooth*[®]-indicatorlampje  knippert blauw.

Stemprompts instellen

Stemprompts voeren u door het koppelen en verbinden met *Bluetooth*.

Vooraf geïnstalleerde talen

- Engels
- Spaans
- Frans
- Duits
- Mandarijnenchinees
- Japans
- Italiaans
- Portugees
- Nederlands
- Russisch
- Pools

Opmerking: Om een andere taal te downloaden, gaat u naar: updates.bose.com/SoundLinkMiniII
Als uw taal niet beschikbaar is, zie dan “Stemprompts uitschakelen”.

Een taal selecteren

1. Druk op **+** of **–** om door de talen te scrollen.
2. Wanneer u uw taal hoort, houd dan de multifunctionele toets (**•••**) ingedrukt.
U hoort: “Klaar om te koppelen”.

Stemprompts uitschakelen

Houd **+** en **–** tegelijk ingedrukt totdat u “Stemprompts uit” hoort.
Herhaal dit ook om de stemprompts opnieuw in te schakelen.

De taal wijzigen

1. Houd **•••** en **+** tegelijk ingedrukt tot u de stemprompt voor de eerste taaloptie hoort.
2. Druk op **+** of **–** om door de talen te scrollen.
3. Wanneer u uw taal hoort, houdt u **•••** ingedrukt.

Uw mobiele apparaat koppelen

Nadat u uw taal hebt geselecteerd, is de luidspreker klaar om met uw mobiele apparaat te worden gekoppeld.

1. Zet op uw mobiele apparaat de *Bluetooth*®-functie aan.

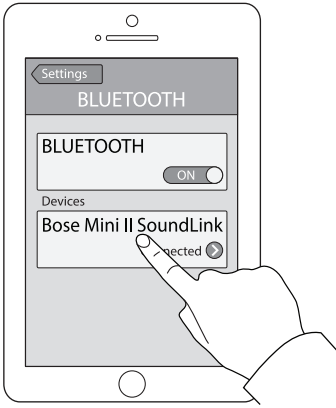

Tip: De *Bluetooth*-functie vindt u gewoonlijk in Instellingen. Instellingen wordt vaak aangegeven door een tandwiel pictogram (⚙️) op het startscherm.

2. Selecteer **Bose Mini II SoundLink** in de lijst met apparaten.



Het *Bluetooth*-indicatorlampje  brandt continu wit en u hoort “Verbonden met <naam apparaat>”.

Een ander mobiel apparaat koppelen

1. Houd de *Bluetooth*-knop () ingedrukt totdat het *Bluetooth*-indicatorlampje  blauw knippert en u “Klaar om een ander apparaat te koppelen” hoort.
2. Koppel uw mobiele apparaat met de luidspreker.

Opmerking: Als u uw mobiele apparaat koppelt, wordt dit opgeslagen in de koppellijst van de luidspreker. De luidspreker kan acht mobiele apparaten opslaan.

Muziek afspelen

Nadat het mobiele apparaat verbonden is, start u een muziekbron. U kunt de knoppen voor afspelen en volume op uw mobiele apparaat of op de luidspreker gebruiken (zie pagina 15).

Meerdere verbindingen beheren

Wanneer de luidspreker wordt ingeschakeld, maakt deze verbinding met de twee meest recentelijk gebruikte mobiele apparaten in de koppellijst. De hierdoor kunt u gemakkelijk tussen mobiele apparaten schakelen. U kunt slechts van één mobiel apparaat tegelijk muziek afspelen.

Schakelen tussen twee verbonden mobiele apparaten



1. Pauzeer de muziek van uw eerste mobiele apparaat.
2. Speel muziek af vanaf uw tweede aangesloten mobiele.

De verbonden mobiele apparaten herkennen

Druk op  om te horen welke apparaten momenteel verbonden zijn.

Een mobiel apparaat in de koppellijst van de luidspreker verbinden

Speelmuziek af van een gekoppeld mobiel apparaat dat momenteel niet verbonden is.

1. Druk tweemaal (binnen drie seconden) op  om verbinding te maken met het volgende gekoppelde mobiele apparaat.
2. Druk op  totdat u de naam van het juiste mobiele apparaat hoort. U hoort "Verbonden met <naam apparaat>".
3. Speel muziek af op uw mobiele apparaat.

De koppellijst van de luidspreker wissen

1. Houd  tien seconden ingedrukt, totdat u "Lijst met Bluetooth®-apparaten gewist" hoort.
2. Verwijder de luidspreker uit het *Bluetooth*-menu op uw mobiele apparaat.
Alle gekoppelde mobiele apparaten worden gewist en de luidspreker is klaar om te worden gekoppeld (zie pagina 13).

Stysembedieningsknoppen voor speakerphone en afspelen

Met het toetsenpaneel bedient u de knoppen voor afspelen, volume en speakerphone van de luidspreker. Om het toetsenpaneel te gebruiken, koppelt u uw mobiele apparaat met de luidspreker (zie pagina 13).

Opmerking: Het is mogelijk dat bepaalde apparaten deze functies niet ondersteunen.



Hiermee zet u het volume lager

Hiermee zet u het volume hoger

Hiermee schakelt u de luidspreker in/uit

Multifunctionele knop: Hiermee bedient u afspelen en speakerphone

Bluetooth®-knoppen

Gebruik van de multifunctionele knop

Met deze knop bedient u muziekbronnen en speakerphoneoproepen op uw mobiele apparaat vanaf de luidspreker.

Afspelknoppen

Afspelen	Druk op ●●●.
Pauzeren	Druk op ●●●. Opmerking: Als u in AUX-modus op ●●● drukt, wordt het geluid van de muziek uitgeschakeld.
Naar de volgende track springen	Druk tweemaal op ●●●.
Naar de vorige track springen	Druk driemaal op ●●●.

Gebruik van het systeem

Speakerphone-knoppen

Bellen	Houd ●●● ingedrukt om spraakgestuurd kiezen (Siri) te activeren.
Speakerphone uitzetten en overschakelen naar een mobiel apparaat (tijdens de oproep)	Houd ●●● ingedrukt.
Een oproep opnemen	Druk op ●●●.
Een oproep weigeren	Houd ●●● ingedrukt.
Een oproep beëindigen	Druk op ●●●.
Het geluid van een oproep uitschakelen	Houd + en - tegelijk ingedrukt. Houd deze knoppen opnieuw ingedrukt om het geluid weer in te schakelen.
Wisselen tussen oproepen	Druk tweemaal op ●●●.

Gesproken attentieberichten

De luidspreker identificeert inkomende bellers (wanneer van toepassing). Om deze functie uit te schakelen, raadpleegt u pagina 12

Een apparaat op de AUX-aansluiting aansluiten

Gebruik van een kabel om een audioapparaat aan te sluiten

U kunt de audio-uitgang van een smartphone, tablet, computer of ander type audioapparaat aansluiten op de aansluiting AUX. Op de aansluiting AUX kunt u een stereokabel met een stekker van 3,5 mm aansluiten (niet bijgeleverd).

1. Gebruik een 3,5mm-stereokabel om uw apparaat aan te sluiten op de aansluiting AUX op de luidspreker.

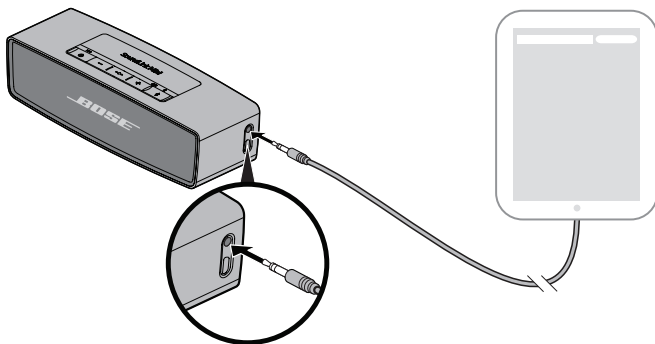

2. Druk op  op de luidspreker.
Het **AUX**-indicatorlampje brandt.
3. Speel muziek af op het audioapparaat.

Tip: Zet het volume op het aangesloten apparaat op bijna het maximum en gebruik vervolgens de volumeknoppen van de luidspreker om het volume in te stellen.



Gebruik op batterijvoeding

De batterij controleren

Een volledig opgeladen batterij biedt ongeveer zeven uur gebruik op maximaal volume. Hoe snel een batterij wordt ontladen, hangt af van het ingestelde volume.

Om het laadniveau van de batterij te controleren, houdt u  ingedrukt terwijl u naar het batterij-indicatorlampje  kijkt. U hoort dan het resterende laadpercentage.

Tip: Voor een langere speeltijd zet u het volume lager.

Status van het systeem	Batterij-indicatorlampje
Geladen / Volledig opgeladen	
Bezig met laden / Half geladen	
Moet worden opgeladen / Bijna leeg	

Opmerking: De aanbevolen oplaadtijd bedraagt vier uur (zie pagina 11).

Batterijspaarmodus

Wanneer het systeem niet op het lichtnet is aangesloten en gedurende drie dagen niet wordt gebruikt met een resterende lading heeft van minder dan 10 procent, wordt het systeem op batterijspaarmodus gezet om de batterij te sparen. Om het systeem opnieuw te activeren, sluit u dit aan op een stopcontact (zie pagina 10).

Opmerking: Berg het systeem niet gedurende langere tijd op wanneer het batterij-indicatorlampje  rood knippert. Wanneer deze niet in gebruik is, bergt u de luidspreker op een koele plaats op. Berg het systeem niet gedurende langere tijd op wanneer dit volledig opgeladen is.

De batterij vervangen

Oplaadbare batterijen moeten periodiek worden vervangen. De levensduur van een batterij hangt af van het gebruik en de volume-instellingen.



Het kan nodig zijn de batterij te vervangen als u de batterij vaker moet opladen.

Opmerking: De bij uw systeem bijgeleverde batterij kan niet door de gebruiker worden gerepareerd. Neem voor alle problemen met de batterij contact op met de Bose-klantenservice. Zie het blad met contactgegevens in de doos.

De instelling Automatisch uitschakelen

De luidspreker wordt na 30 minuten zonder activiteit uitgeschakeld terwijl deze op het lichtnet is aangesloten in AUX-modus.

De functie Automatisch uitschakelen uitschakelen

Houd  en  tegelijk ingedrukt. U hoort een attentiebericht (of een toon) om te bevestigen dat de functie Automatisch uitschakelen is uitgeschakeld.





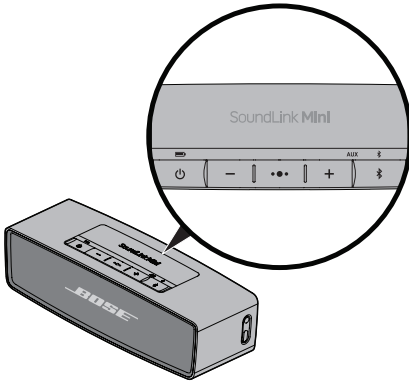

Herhaal dit om de instelling Automatisch uitschakelen opnieuw in te schakelen.

Informatie over het systeem krijgen

Stelsysteemstatusindicatorlampjes

De stelsysteemstatusindicatorlampjes bevinden zich boven de bijbehorende knoppen en geven systeem informatie weer.



Batterij-indicatorlampje Geeft het laadniveau van de batterij aan (zie pagina 18).	 
Bluetooth®-indicatorlampje <ul style="list-style-type: none">• Blauw, knipperend: Klaar om te koppelen.• Knipperend wit: bezig verbinding te maken.• Continu wit: Aangesloten. Zie "Uw mobiele apparaat koppelen" op pagina 13 voor meer informatie.	 
AUX-indicatorlampje Continu wit: AUX is de geselecteerde bron.	AUX  

Problemen oplossen

Probleem	Wat te doen
Geen stroom (wisselstroom (lichtnet))	<ul style="list-style-type: none"> • Zorg dat het netsnoer aan beide uiteinden aangesloten is. • Sluit de stekker van de voeding aan op een werkend stopcontact. • Sluit het voedingskabeltje op een andere USB-poort aan. • Gebruik de voeding die is bijgeleverd bij de luidspreker. • Gebruik de oplaadhouder die is bijgeleverd bij de luidspreker. Deze luidspreker is niet compatibel met de oplaadhouder van de SoundLink Mini <i>Bluetooth</i>[®]-luidspreker.
Geen stroom (batterij)	Mogelijk staat de batterij in spaarmodus of moet deze worden opgeladen. Sluit de stekker van de voeding aan op een werkend stopcontact.
De luidspreker kan niet met een mobiel apparaat worden verbonden	<ul style="list-style-type: none"> • Op uw mobiele apparaat: <ul style="list-style-type: none"> - Zet de <i>Bluetooth</i>-functie uit en weer aan. - Verwijder de luidspreker uit het <i>Bluetooth</i>-menu. Koppel opnieuw. • Plaats het mobiele apparaat dichterbij de luidspreker en weg van storingsbronnen of obstructies. • Koppel een ander mobiel apparaat (zie pagina 13). • Wis de koppellijst van de luidspreker (zie pagina 14). • Zet de luidspreker terug op de fabrieksinstellingen (zie pagina 22).
Geen geluid uit uw mobiele apparaat	<ul style="list-style-type: none"> • Zet de luidspreker aan. • Zet het volume op de luidspreker, uw mobiele apparaat en de muziekbron hoger. • Druk op  om het aangesloten mobiele apparaat of de aangesloten mobiele apparaten te horen en zorg dat u het juiste apparaat gebruikt. • Plaats het mobiele apparaat dichterbij de luidspreker en weg van storingsbronnen of obstructies. • Gebruik een andere muziekbron. • Koppel een ander mobiel apparaat. • Als er twee mobiele apparaten verbonden zijn, pauzeer dan eerst uw andere mobiele apparaat. • Plaats het mobiele apparaat dichterbij de luidspreker en weg van storingsbronnen of obstructies. • Op uw mobiele apparaat: <ul style="list-style-type: none"> - Zet de <i>Bluetooth</i>-functie uit en weer aan. - Verwijder de luidspreker uit het <i>Bluetooth</i>-menu. Koppel opnieuw. • Wis de koppellijst van de luidspreker (zie pagina 14). • Zet de luidspreker terug op de fabrieksinstellingen (zie pagina 22). • Controleer of uw mobiele apparaat compatibel is. Raadpleeg de gebruikershandleiding van uw mobiele apparaat.
Slechte geluidskwaliteit uit uw mobiele apparaat	<ul style="list-style-type: none"> • Gebruik een andere muziekbron. • Koppel een ander mobiel apparaat. • Verbreek de verbinding met het tweede apparaat. • Plaats het mobiele apparaat dichterbij de luidspreker en weg van storingsbronnen of obstructies.

Verzorging en onderhoud

Probleem	Wat te doen
Er wordt audio afgespeeld van het verkeerde mobiele apparaat (wanneer er twee apparaten verbonden zijn)	<ul style="list-style-type: none">• Druk op  om het aangesloten mobiele apparaat of de aangesloten mobiele apparaten te horen en zorg dat u het juiste apparaat gebruikt.• Pauzeer de muziekbron op uw mobiele apparaat die muziek afspeelt of sluit deze af.• Verbreek de verbinding met het tweede apparaat.
Geen audio van het AUX-apparaat	<ul style="list-style-type: none">• Schakel het AUX-apparaat in en speel muziek af.• Sluit de 3,5mm-kabel aan op de AUX-aansluiting en het AUX apparaat.• Zet het volume op de luidspreker en het AUX-apparaat hoger.• Gebruik een andere AUX-kabel.• Sluit een ander AUX-apparaat aan.
Slechte geluidskwaliteit van een AUX-apparaat	<ul style="list-style-type: none">• Sluit de 3,5mm-kabel aan op de AUX-aansluiting en het AUX apparaat.• Zet het volume op de luidspreker en het AUX-apparaat hoger.• Gebruik een andere AUX-kabel.• Sluit een ander AUX-apparaat aan.

Een wisselstroomadapter verwijderen

1. Druk op het duwlijpje.

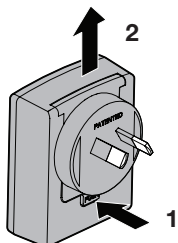

2. Til de adapter omhoog van de stekker af.

De luidspreker terugzetten op de fabrieksinstellingen

Als u de fabrieksinstellingen terugzet, worden de mobiele apparaten en de taalinstellingen uit de luidspreker gewist en wordt de luidspreker teruggezet op de oorspronkelijke fabrieksinstellingen.

1. Zet de luidspreker aan.
2. Houd  tien seconden ingedrukt.

Schoonmaken

- Maak de buitenkant van het systeem schoon met een zachte, droge doek.
- Gebruik geen spuitbussen in de buurt van het systeem. Gebruik geen oplosmiddelen, chemicaliën of schoonmaakproducten die alcohol, ammoniak of schuurmiddelen bevatten.
- Zorg dat er geen vloeistof in openingen wordt gemorst.

Klantenservice

Voor verdere hulp neemt u contact op met de Bose-klantenservice. Raadpleeg de beknopte handleiding in de doos.

Beperkte garantie

Voor uw systeem geldt een beperkte garantie. Informatie over de beperkte garantie wordt vermeld op de productregistratiekaart in de doos.

Zie de productenregistratiekaart voor informatie over hoe u het product registreert. Als u het product niet registreert, is dit niet van invloed op uw rechten onder de beperkte garantie.

De bij dit product verstrekte garantie-informatie is niet van toepassing in Australië en Nieuw-Zeeland. Zie onze website op www.bose.com.au/warranty of www.bose.co.nz/warranty voor informatie over de garantie voor Australië en Nieuw-Zeeland.

Technische informatie

Voeding

Ingang: 100-240 V wisselstroom \sim 50/60 Hz, 300 mA

Uitgang: 5 V gelijkstroom, 1600 mA

Ingangsspanning/ingangsstroomsterkte

Ingang: 5 V gelijkspanning, 1,6 A

Instrucciones importantes de seguridad

Lea atentamente esta guía del propietario y consérvela para consultarla en el futuro.

ADVERTENCIAS:

- Para reducir el riesgo de incendio o descarga eléctrica, no exponga este producto a la lluvia ni a la humedad.
- No exponga el aparato a goteos o salpicaduras, no coloque encima ni cerca del aparato objetos llenos de líquido como jarrones. Al igual que con los productos electrónicos, tenga cuidado de no derramar líquidos en ninguna pieza del producto. La exposición a líquidos puede crear una falla o un peligro de incendio.
- No coloque fuentes de llama al descubierto, como velas encendidas, cerca o sobre el producto.
- No someta las baterías a choque mecánico.
- En el caso de que la batería presente una fuga, no permita que el líquido entre en contacto con la piel o los ojos. Si se ha hecho contacto, lave el área afectada con abundante cantidad de agua y busque asistencia médica.
- No use un cargador diferente del provisto específicamente para usar con el equipo.
- No deje una batería en carga prologada cuando no se usa.
- Después de períodos prolongados de almacenamiento, puede ser necesario cargar y descargar las baterías varias veces para obtener el máximo desempeño.
- Las baterías rinden al máximo cuando funcionan a temperatura ambiente normal de 20°C (68°F) ± 5°C (9°F).
- La batería suministrada con el sistema no la puede reparar el usuario. Contacte al servicio de atención al cliente de Bose para los problemas relacionados a la batería.

PRECAUCIÓN: No realice alteraciones no autorizadas al producto; al hacerlo puede comprometer la seguridad, el cumplimiento de las normas, el rendimiento del sistema y puede invalidar la garantía.



ADVERTENCIA: Contiene piezas pequeñas que pueden representar un riesgo de asfixia. No es indicado para niños de menos de tres años de edad.



ADVERTENCIA: Este producto contiene material magnético. Póngase en contacto con su médico si tiene preguntas acerca de si esto podría afectar el funcionamiento de un dispositivo médico implantado.

NOTAS:

- Las nomenclaturas del producto se encuentran en la parte inferior y dentro del pie del producto.
- Si se utiliza la clavija de conexión de red o el acoplador del artefacto como el dispositivo de desconexión, dicho dispositivo de desconexión deberá permanecer listo para funcionar.
- Este producto se debe utilizar en interiores. No está diseñado ni probado para su uso al aire libre, en vehículos recreacionales o en embarcaciones.
- Este producto solo se debe utilizar con la fuente de alimentación suministrada.
- Este producto contiene partes que el usuario no puede reparar. Contacte al servicio de atención al cliente de Bose para todos los problemas de reparación.



Por la presente, Bose Corporation declara que este producto cumple con los requisitos esenciales y con otras cláusulas relevantes de la Directiva 1999/5/EC y con todos los demás requisitos de directivas correspondientes de la UE. La declaración de conformidad completa se puede encontrar en www.Bose.com/compliance

Instrucciones importantes de seguridad

1. Lea estas instrucciones.
2. Conserve estas instrucciones.
3. Tenga en cuenta las advertencias.
4. Siga todas las instrucciones.
5. No use este aparato cerca del agua.
6. Límpielo solamente con un paño seco.
7. No bloquee ninguna abertura de ventilación. Realice la instalación conforme a las instrucciones del fabricante.
8. No lo instale cerca de fuentes de calor como radiadores, rejillas de calefacción, estufas u otros aparatos (incluidos amplificadores) que emanan calor.
9. Use solamente los accesorios especificados por el fabricante.
10. Desenchufe este aparato durante tormentas eléctricas o cuando no lo utilice durante períodos de tiempo prolongados.
11. Derive todas las tareas de servicio a personal de servicio calificado. Se requieren tareas de servicio cuando el aparato se haya dañado de alguna manera, por ejemplo si se dañó el cable o la fuente de alimentación, si se derramó líquido o si cayeron objetos dentro del aparato, el aparato estuvo expuesto a la lluvia o la humedad, no funciona normalmente, o se ha caído.

Nota: Este equipo ha sido sometido a prueba y se ha comprobado que cumple con los límites de un dispositivo digital Clase B, conforme a la Parte 15 de las reglas de la FCC. Estos límites están diseñados para ofrecer una protección razonable contra la interferencia perjudicial en una instalación domiciliaria. Este equipo genera, usa y puede irradiar energía de radiofrecuencia y, si no se instala y se usa conforme a las instrucciones, puede causar una interferencia perjudicial a las comunicaciones de radio. Sin embargo, no se garantiza que la interferencia no se produzca en una instalación en particular. Si este equipo no causa interferencia perjudicial para la recepción de radio o televisión, que se puede determinar al apagar y encender el equipo, se le aconseja al usuario intentar corregir la interferencia mediante una o más de las siguientes medidas:

- Reoriente o reubique la antena receptora.
- Aumente la separación entre el equipo y el receptor.
- Conecte el equipo a una toma de corriente en un circuito diferente del cual el receptor está conectado.
- Consulte con el distribuidor o con un técnico en radio o televisión experimentado para obtener ayuda.

Los cambios o las modificaciones no aprobadas expresamente por Bose Corporation podrían invalidar la autoridad del usuario para operar el equipo.

Este dispositivo cumple con la parte 15 de las reglas de la FCC y con las normas RSS sin licencia de la industria canadiense. El funcionamiento está sujeto a las dos condiciones siguientes: 1) Este dispositivo no puede causar interferencia dañina y (2) Este dispositivo debe aceptar cualquier interferencia recibida, incluida la interferencia que puede causar un funcionamiento no deseado.

Este aparato digital Clase B cumple con las normas canadienses ICES-003.

CAN ICES-3 (B) / NMB-3 (B)

Este dispositivo cumple con los límites de exposición a la radiación de RF de la FCC y de la industria canadienses establecidos para la población en general. No se lo debe coubicar ni operarlo conjuntamente con cualquier otra antena o transmisor.

Información regulatoria

Nombres y contenidos de las sustancias o elementos tóxicos o peligrosos						
Nombre de parte	Sustancias y elementos tóxicos o peligrosos					
	Plomo (pb)	Mercurio (Hg)	Cadmio (Cd)	Hexavalente	Bifenilo polibromado (PBB)	Difeniléter polibromado (PBDE)
PCB	X	O	O	O	O	O
Partes metálicas	X	O	O	O	O	O
Partes plásticas	O	O	O	O	O	O
Altavoces	X	O	O	O	O	O
Cables	X	O	O	O	O	O

O: Indica que esta sustancia tóxica o peligrosa contenida en todos los materiales homogéneos para esta parte es inferior al requisito de límite en SJ/T 11363-2006.

X: Indica que esta sustancia tóxica o peligrosa que está presente en al menos uno de los materiales homogéneos utilizados para esta parte se encuentra por encima del requisito de límite en SJ/T 11363-2006.

Complete y conserve para su registro:

Los números de serie y de modelo se pueden encontrar en la parte inferior del sistema

Número de serie: _____

Número de modelo: 416912

Fecha de compra: _____

Le sugerimos que guarde el recibo con esta guía del usuario

Fecha de fabricación

Los cuatro dígitos en negritas en el número de serie indican la fecha de fabricación. El primer dígito es el año de fabricación; "5" es 2005 ó 2015. Los dígitos 2--4 son el mes y la fecha; "001" es 1 de enero y "365" es 31 de diciembre.

La marca y los logotipos de *Bluetooth*[®] son marcas comerciales registradas propiedad de Bluetooth SIG Inc. y cualquier uso de dichas marcas por parte de Bose Corporation se encuentra bajo licencia.

© 2015 Bose Corporation. No se puede reproducir, modificar, distribuir, o usar de otra manera ninguna parte de este trabajo sin previo consentimiento por escrito.

Introducción

Acerca del altavoz SoundLink® Mini <i>Bluetooth</i> ® II	7
Características del sistema	7
Desembalado del sistema.....	8
Pautas de colocación	9

Instalación del sistema

Colocación del altavoz en la base de carga.....	10
Conexión a la alimentación.....	11
Encendido del altavoz.....	12
Configuración de los avisos de voz	12
Idiomas preinstalados.....	12
Selección del idioma	12
Desactivación de los avisos de voz	12
Cambio de idioma.....	12

Bluetooth®

Emparejamiento del dispositivo móvil	13
Emparejamiento de otro dispositivo móvil.....	13
Reproducción de música	13
Administración de conexiones múltiples	14
Cambiar entre dos dispositivos móviles conectados.....	14
Identificación de los dispositivos móviles conectados.....	14
Conexión de un dispositivo móvil de la lista de dispositivos conectados del altavoz.....	14
Borrado de la lista de dispositivos conectados	14

Uso del sistema

Botones de control del sistema para el altoparlante y la reproducción.....	15
Uso del botón multifunción.....	15

Conexión de un dispositivo al conector AUX

Uso de un cable para conectar un dispositivo de audio.....	17
--	----

Contenido

Funcionamiento con batería

Verificar la batería.....	18
Modo de protección de la batería	18
Reemplazo de la batería	19
Activación de apagado automático	19
Desactivación de apagado automático	19

Obtención de información del sistema

Indicadores de estado del sistema.....	20
--	----

Cuidado y mantenimiento

Solución de problemas	21
Desconexión de un adaptador de alimentación de CA	22
Reinicio del altavoz	22
Limpieza	23
Servicio de atención al cliente	23
Garantía limitada.....	23
Información técnica	23

Acerca del altavoz SoundLink® Mini Bluetooth® II

El altavoz SoundLink® Mini Bluetooth® II brinda un sonido amplio y natural desde un altavoz ultracompacto que cabe en la palma de la mano. Se conecta a su teléfono inteligente, tableta u otros dispositivos compatibles con *Bluetooth*, para que pueda escuchar música, videos o juegos en cualquier momento y lugar.

Características del sistema

- Guarda hasta ocho dispositivos móviles en la lista de dispositivos conectados.
- Conecta hasta dos dispositivos móviles para cambiar fácilmente entre dispositivos móviles.
- El altoparlante permite llamadas sin manos con el teléfono inteligente.
- Los avisos de voz lo guían por los procesos de conexión y emparejamiento de *Bluetooth*.
- Las alertas de voz indican los dispositivos móviles conectados actualmente, le recuerda cargar el altavoz e identifica las llamadas entrantes.
- La batería de ion-litio transmite música durante horas.
- El cargador de pared se enchufa en la base o directamente en el altavoz.
- Se carga con la mayoría de fuentes de alimentación USB.
- La base de carga sirve como plataforma para el altavoz.
- El conector AUX permite la reproducción desde un dispositivo de audio.
- El diseño portátil permite reproducir donde se encuentre.

Introducción

Desembalado del sistema

Desembale cuidadosamente la caja y confirme que estén incluidas las siguientes partes:

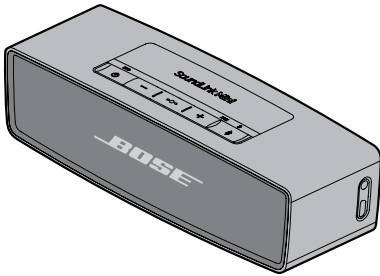

Altavoz SoundLink® Mini Bluetooth® II

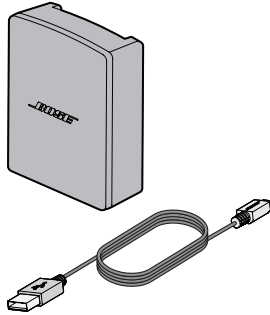

Fuente de alimentación y cable

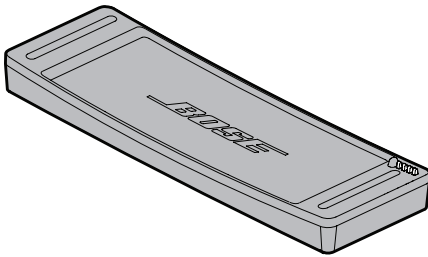

Base de carga

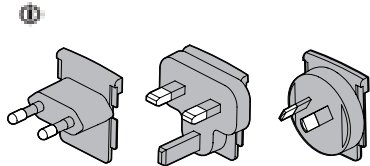

Adaptadores de alimentación de CA

 Puede entregarse con múltiples adaptadores de alimentación de CA. Use el adaptador de alimentación correspondiente a su región.

Nota: Si parte del sistema está dañado, no lo use. Comuníquese con un representante autorizado de Bose® o al Servicio de atención al cliente de Bose. Consulte la guía de inicio rápido en la caja.

Pautas de colocación

- Coloque el dispositivo móvil dentro del rango del altavoz (10 m (30 pies)). Si aleja el dispositivo móvil afecta la calidad del sonido y puede desconectarse del altavoz.
- Coloque la parte trasera del altavoz cerca pero no directamente contra la pared. La respuesta de bajos disminuye a medida que el altavoz se aleja de la pared.

PRECAUCIONES:

- Pare el altavoz en la base. Si para el altavoz en cualquiera de los otros costados puede causar daños al altavoz y afectar la calidad del sonido.



- No coloque el altavoz sobre superficies húmedas o sucias.

Para evitar interferencia inalámbrica:

- Mantenga alejado del altavoz cualquier equipo inalámbrico.
- Coloque el altavoz y su dispositivo móvil alejado y fuera de gabinetes de metal, otros componentes de audio/video y fuentes directas de calor.

Instalación del sistema

Colocación del altavoz en la base de carga

Coloque el altavoz en la base. Alinee las clavijas de los conectores.

Nota: Use la base de carga que se entregó con el altavoz. Este altavoz no es compatible con la base de carga del altavoz SoundLink Mini *Bluetooth*®.

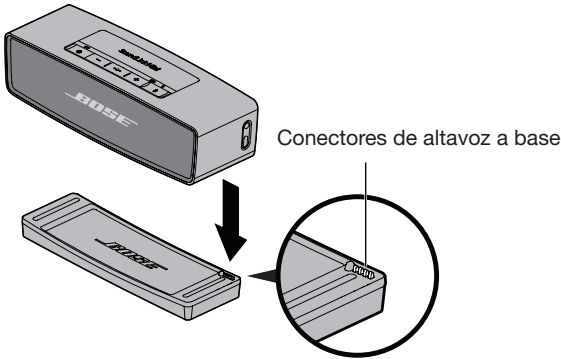

PRECAUCIÓN: No fuerce el altavoz en la base ya que se podría dañar.

Conexión a la alimentación

Antes de usar el altavoz, conéctelo a una fuente de alimentación de CA (red eléctrica) y cargue la batería.

1. Enchufe el cable de alimentación en el conector USB en la base de carga o altavoz.

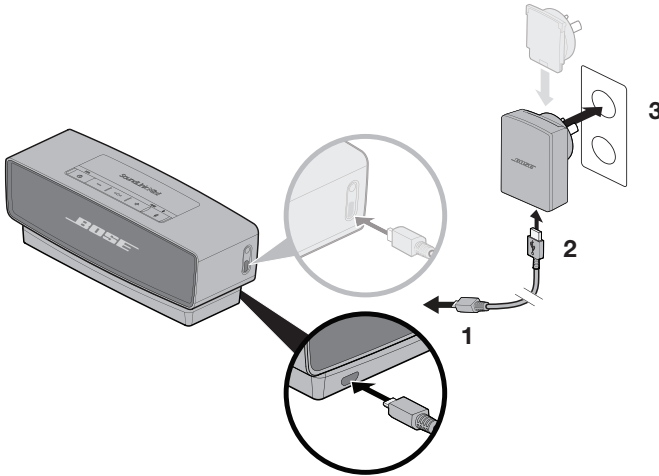

2. Enchufe el otro extremo del cable de alimentación al tomacorriente de CA.
3. Enchufe la fuente de alimentación a una salida viva de CA (red eléctrica).

Nota: Conecte el adaptador de alimentación correspondiente a su región.

El indicador de la batería  parpadea en color ámbar y altavoz emite un tono.

Instalación del sistema

Encendido del altavoz

Presione el botón de encendido .

El indicador *Bluetooth*® parpadea de color azul .

Configuración de los avisos de voz

Los avisos de voz lo guían por los procesos de conexión y emparejamiento de *Bluetooth*.

Idiomas preinstalados

- Inglés
- Español
- Francés
- Alemán
- Mandarín
- Japonés
- Italiano
- Portugués
- Holandés
- Ruso
- Polaco

Nota: Para descargar otro idioma, vaya a: [updates.Bose.com/SoundLinkMiniII](https://updates.bose.com/SoundLinkMiniII)
Si su idioma no está disponible, vea “Desactivación de los avisos de voz”.

Selección del idioma

1. Presione **+** o **—** para desplazarse por los idiomas.
2. Cuando escuche su idioma, mantenga presionado el botón multifunción (**•••**).
Escucha “Listo para asociar”.

Desactivación de los avisos de voz

Mantenga presionado **+** y **—** simultáneamente hasta que escuche “avisos de voz apagado”.

Repita para volver a activar los avisos de voz.

Cambio de idioma

1. Mantenga presionado **•••** y **+** al mismo tiempo hasta que escuche el aviso de voz para la primera opción de idioma.
2. Presione **+** o **—** para desplazarse por los idiomas.
3. Cuando escuche su idioma, mantenga presionado **•••**.

Emparejamiento del dispositivo móvil

Después de seleccionar su idioma, el altavoz está listo para emparejarse con su dispositivo móvil.

1. En el dispositivo móvil, active la función *Bluetooth*®.

Sugerencia: Generalmente, la función *Bluetooth* se encuentra en el menú Configuración. Un icono de engranaje (⚙️) a menudo representa la Configuración en la pantalla de Inicio.

2. Seleccione **Bose Mini II SoundLink** de la lista de dispositivos.

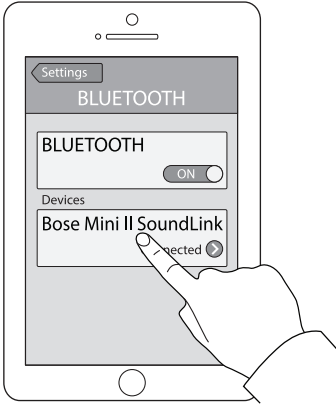

El indicador de *Bluetooth* (📶) se ilumina de color blanco, y escucha “Conectado a <nombre del dispositivo>”.

Emparejamiento de otro dispositivo móvil

1. Mantenga presionado el botón de *Bluetooth* (📶) hasta que el indicador de *Bluetooth* (📶) parpadea de color y escucha “Listo para asociar otro dispositivo”.
2. Emparejamiento de su dispositivo móvil con el altavoz.

Nota: El emparejamiento del dispositivo móvil se almacena en la lista de dispositivos conectados del altavoz. El altavoz almacena ocho dispositivos móviles.

Reproducción de música

Una vez que su dispositivo móvil esté conectado, active una fuente de música. Puede usar los controles de reproducción y volumen del dispositivo móvil o del altavoz (vea la página 15).

Administración de conexiones múltiples

Cuando se enciende, el altavoz se conecta a los dos dispositivos móviles usados más recientemente en la lista de dispositivos conectados. Esto permite cambiar fácilmente entre los dispositivos móviles. Solo puede reproducir música desde un dispositivo móvil a la vez.

Cambiar entre dos dispositivos móviles conectados



1. Ponga en pausa la música de su primer dispositivo móvil.
2. Reproduzca la música de su segundo dispositivo móvil.

Identificación de los dispositivos móviles conectados

Presione  para escuchar qué dispositivos están conectados actualmente.

Conexión de un dispositivo móvil de la lista de dispositivos conectados del altavoz

Reproduzca música desde un dispositivo asociado que no está actualmente conectado.

1. Presione  dos veces (en un lapso de tres segundos) para conectarse al siguiente dispositivo asociado dispositivo móvil.
2. Repita  hasta que escuche el nombre correcto del dispositivo. Escucha “Conectado a <nombre de dispositivo>”.
3. Reproduzca la música en su dispositivo móvil.

Borrado de la lista de dispositivos conectados

1. Mantenga presionado  durante diez segundos hasta que escuche “Lista de dispositivos de *Bluetooth*® borrada”.
2. En su dispositivo móvil, borre el altavoz del menú *Bluetooth*.

Se borran todos los dispositivos móviles asociados y el altavoz está listo para asociarse (vea la página 13).

Botones de control del sistema para el altavoz y la reproducción

El panel de botones controla los controles de reproducción, volumen y altavoz del altavoz. Para usar el panel de botones, asocie su dispositivo móvil con el altavoz (vea la página 13).

Nota: Es posible que ciertos dispositivos móviles no sean compatibles con estas funciones.

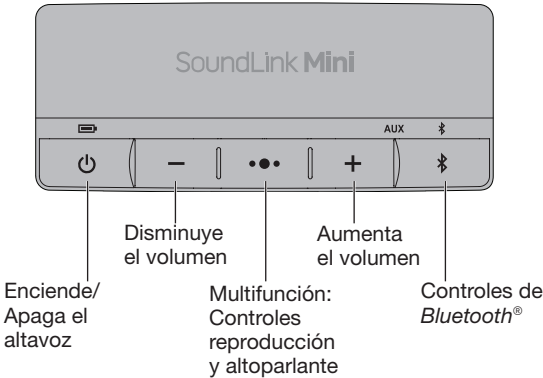

Uso del botón multifunción

Este botón controla las fuentes de música y llamadas de manos libres en su dispositivo móvil desde el altavoz.

Controles de reproducción

Reproducir	Presione ●●.
Pausar	Presione ●●. Nota: En el modo AUX, si presiona ●●● silencia la música.
Avanzar a la siguiente pista	Presione ●●● dos veces.
Retroceder a la pista anterior	Presione ●●● tres veces.

Uso del sistema

Controles del altoparlante

Realizar una llamada	Mantenga presionado ●●● para activar la marcación por voz (Siri).
Apague el altoparlante y cambie a un dispositivo móvil (llamada entrante)	Mantenga presionado ●●●.
Recibir una llamada	Presione ●●●.
Rechazar una llamada	Mantenga presionado ●●●.
Finalizar una llamada	Presione ●●●.
Silenciar una llamada	Mantenga presionado + y - simultáneamente. Mantenga presionado otra vez para restaurar el audio.
Cambiar entre llamadas	Presione ●●● dos veces.

Alertas de voz

El altavoz identifica las llamadas entrantes (según corresponda). Para deshabilitar esta función, vea la página 12.

Conexión de un dispositivo al conector AUX

Uso de un cable para conectar un dispositivo de audio

Puede conectar la salida de audio de un teléfono inteligente, tableta, computadora u otro tipo de dispositivo de audio al conector AUX. El conector AUX acepta un enchufe de cable estéreo de 3,5 mm (no suministrado).

1. Con un cable estéreo de 3,5 mm, conecte el dispositivo al conector AUX IN en el altavoz.

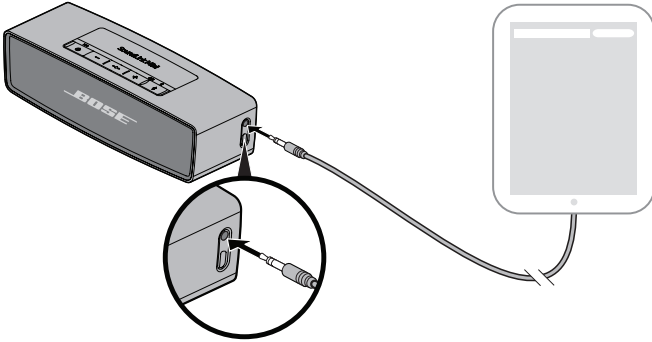

2. Presione  en el altavoz.
El indicador **AUX** se ilumina.
3. Reproduzca música en el dispositivo de audio.

Sugerencia: Aumente el volumen en el dispositivo conectado casi al máximo, luego use los botones de volumen del altavoz para ajustar el nivel de volumen.



Funcionamiento con batería

Verificar la batería

Una batería cargada ofrece aproximadamente siete horas de uso a máximo volumen. La velocidad de descarga de la batería varía con el nivel del volumen.

Para verificar el nivel de la carga de la batería mantenga presionado  mientras observa el indicador de la batería . Escucha el porcentaje de batería restante.

Tip: Para extender el tiempo de reproducción de la batería, baje el volumen.

Estado del sistema	Indicador de la batería
Cargado / Carga alta	
Cargando / Carga media	
Se necesita cargar / Carga baja	

Nota: El tiempo de carga recomendado es de cuatro horas (Vea la página 11).

Modo de protección de la batería

Cuando el sistema está desenchufado y no se usa por tres días con una carga restante de menos del 10 por ciento, entra en el modo de protección de batería para conservar la carga de la batería. Para reactivar el sistema, conéctelo a una fuente de alimentación de CA (red eléctrica) vea la página 10).

Nota: No guarde el sistema por largos períodos de tiempo cuando el indicador de la batería  parpadea de color rojo. Cuando no se usa, guarde el altavoz en un lugar fresco. No guarde el sistema completamente cargado por largos períodos de tiempo.

Reemplazo de la batería

Las baterías recargables se deben reemplazar periódicamente. La vida útil de la batería depende en el uso y el nivel del volumen.

Es posible que necesite reemplazar la batería si debe recargar la batería con frecuencia.

Nota: La batería suministrada con el sistema no la puede reparar el usuario. Contacte al servicio de atención al cliente de Bose para los problemas relacionados a la batería. Remítase a la hoja de contacto que se encuentra en la caja.

Activación de apagado automático

El altavoz se apaga después de 30 minutos de inactividad mientras está conectado para funcionar en el modo AUX.

Desactivación de apagado automático

Mantenga presionado **⌘** y **+** simultáneamente. Escucha una alerta (o sonido) que confirma que la función de apagado automático está desactivada.





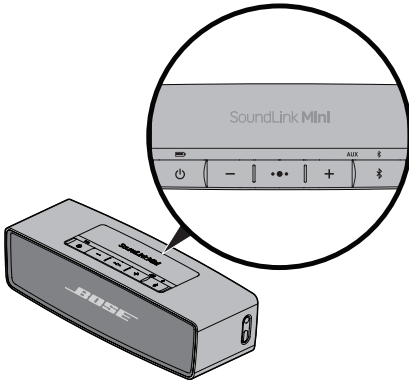

Repita para volver a activar la función de apagado automático.

Obtención de información del sistema

Indicadores de estado del sistema

Los indicadores de estado del sistema se encuentran arriba de los botones correspondientes y muestran la información del sistema.



Indicador de la batería Indica el nivel de la carga de la batería (Vea la página 18).	 
Indicador Bluetooth® <ul style="list-style-type: none">• Azul intermitente: Listo para asociar• Blanco intermitente: Conectando.• Color blanco: Conectado. Vea “Emparejamiento del dispositivo móvil” en la página 13 para más información.	 
Indicador AUX Color blanco: AUX es la fuente seleccionada.	AUX  

Solución de problemas

Problema	Qué hacer
No hay corriente (CA (red eléctrica))	<ul style="list-style-type: none"> • Asegure el cable de alimentación en ambos extremos. • Enchufe la fuente de alimentación a una salida viva de CA (red eléctrica). • Conecte el cable eléctrico a un puerto USB diferente. • Use la fuente de alimentación que se entregó con el altavoz. • Use la base de carga que se entregó con el altavoz. Este altavoz no es compatible con la base de carga del altavoz SoundLink Mini Bluetooth®.
No hay corriente (batería)	La batería podría estar en el modo de protección o descargada. Enchufe la fuente de alimentación a una salida viva de CA (red eléctrica).
El altavoz no se conecta con dispositivo móvil	<ul style="list-style-type: none"> • En su dispositivo móvil: <ul style="list-style-type: none"> - Apague y encienda la función de <i>Bluetooth</i>. - Elimine el altavoz del menú <i>Bluetooth</i>. Vuelva a asociar. • Acerque el dispositivo móvil al altavoz, y aléjelo de interferencias u obstrucciones. • Asocie otro dispositivo móvil (Vea la página 13). • Borre la lista de dispositivos conectados del altavoz (Vea la página 14). • Restaure el altavoz (Vea la página 22).
El dispositivo móvil no emite sonido	<ul style="list-style-type: none"> • Encienda el altavoz. • Aumente el volumen del altavoz, su dispositivo móvil y la fuente de música. • Presione  para escuchar los dispositivos móviles conectados y verifique que esté usando el dispositivo correcto. • Acerque el dispositivo móvil al altavoz, y aléjelo de interferencias u obstrucciones. • Use una fuente de música diferente. • Empareje otro dispositivo móvil. • Si dos dispositivos móviles están conectados, ponga en pausa primero el otro dispositivo móvil. • Acerque el dispositivo móvil al altavoz, y aléjelo de interferencias u obstrucciones. • En su dispositivo móvil: <ul style="list-style-type: none"> - Apague y encienda la función de <i>Bluetooth</i>. - Elimine el altavoz del menú <i>Bluetooth</i>. Vuelva a asociar. • Borre la lista de dispositivos conectados del altavoz (Vea la página 14). • Restaure el altavoz (Vea la página 22). • Verifique la compatibilidad de su dispositivo móvil. Consulte la guía del propietario del dispositivo móvil.
Sonido deficiente del dispositivo móvil	<ul style="list-style-type: none"> • Use una fuente de música diferente. • Empareje otro dispositivo móvil. • Desconecte el segundo dispositivo. • Acerque el dispositivo móvil al altavoz, y aléjelo de interferencias u obstrucciones.

Cuidado y mantenimiento

Problema	Qué hacer
El audio se reproduce desde el dispositivo incorrecto (cuando dos dispositivos están conectados)	<ul style="list-style-type: none">• Presione  para escuchar los dispositivos móviles conectados y verifique que esté usando el dispositivo correcto.• Ponga en pausa o salga de la fuente de música en su dispositivo móvil que reproduce música.• Desconecte el segundo dispositivo.
Sin audio del dispositivo AUX	<ul style="list-style-type: none">• Encienda el dispositivo AUX y reproduzca música.• Conecte el cable de 3,5 mm al conector AUX del altavoz y del dispositivo AUX.• Aumente el volumen del altavoz y del dispositivo AUX• Use un cable AUX diferente.• Conecte un cable AUX diferente.
Mala calidad de sonido desde un dispositivo AUX	<ul style="list-style-type: none">• Conecte el cable de 3,5 mm al conector AUX del altavoz y del dispositivo AUX.• Aumente el volumen del altavoz y del dispositivo AUX• Use un cable AUX diferente.• Conecte un cable AUX diferente.

Desconexión de un adaptador de alimentación de CA

1. Presione la lengüeta.

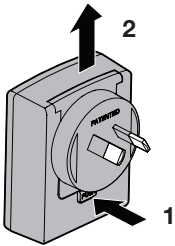

2. Levante el adaptador y retírelo.

Reinicio del altavoz

La restauración de la configuración de fábrica elimina las configuraciones de los dispositivos móviles asociados y de idioma del altavoz y vuelve a la configuración de fábrica original.

1. Encienda el altavoz.
2. Mantenga presionado  durante diez segundos.

Limpieza

- Limpie la superficie del sistema con un paño suave y seco.
- No use rociadores cerca del sistema. No use solventes, productos químicos ni soluciones de limpieza que contengan alcohol, amoníaco o abrasivos.
- No permita que se derramen líquidos en las aberturas.

Servicio de atención al cliente

Para obtener más ayuda, póngase en contacto con el Servicio de atención al cliente de Bose. Consulte la guía de inicio rápido en la caja.

Garantía limitada

El sistema está cubierto con una garantía limitada. En la tarjeta de registro del producto en la caja se encuentran los detalles de la garantía limitada.

Consulte la tarjeta de registro del producto para obtener instrucciones sobre cómo registrar el producto. Si no lo registra, no afectará sus derechos de garantía limitada.

La información de la garantía que se proporciona con este producto no se aplica en Australia o Nueva Zelanda. Visite nuestro sitio web www.Bose.com.au/warranty o www.Bose.co.nz/warranty para obtener información sobre la garantía de Australia y Nueva Zelanda.

Información técnica

Clasificación de suministro de energía

Entrada: 100-240VAC \sim 50/60 Hz, 300mA

Salida: 5VDC, 1600mA

Clasificación de energía de entrada

Entrada: 5 CDV, 1.6A

Tärkeitä turvaohjeita

Lue tämä käyttöohje huolellisesti ja säästä se tulevaa käyttöä varten.

VAROITUKSIA:

- Älä altista tätä tuotetta sateelle tai kosteudelle tulipalon tai sähköiskun vaaran välttämiseksi.
- Älä sijoita vuotavia, roiskuvia tai nesteitä sisältäviä esineitä, kuten maljakoita, laitteen päälle tai lähelle. Älä anna minkään nesteen roiskua laitteeseen. Altistuminen nesteille voi aiheuttaa vian ja/tai tulipalon vaaran.
- Älä laita laitteen päälle tai lähelle avotulta, esimerkiksi palavaa kynttilää.
- Älä altista paristoja mekaanisille iskuille.
- Jos paristo vuotaa, älä päästä nestettä kosketuksiin ihon tai silmien kanssa. Jos ainetta pääsee iholle tai silmiin, huuhtelee heti runsaalla vedellä ja ota yhteys lääkäriin.
- Älä käytä muuta kuin mukana tullutta laturia.
- Kun kuulokkeita ei käytetä, älä lataa akkua liian pitkään.
- Kun akut ovat olleet kauan käyttämättä, ne on ehkä ladattava ja lataus purettava useita kertoja suurimman tehon varmistamiseksi.
- Paristot toimivat parhaiten normaalissa huonelämpötilassa (20 °C +/- 5 °C).
- Käyttäjää ei voi huoltaa järjestelmän mukana toimitettua akkua. Ota kaikissa akkuun liittyvissä asioissa yhteys Bosen asiakaspalveluun.

VAROITUS: Ilman lupaa tehdyt muutokset voivat vaarantaa turvallisuuden, yhdenmukaisuuden vaatimusten kanssa ja järjestelmän tehokkuuden sekä mitätöidä takuun.



VAARA: Laitteessa on pieniä osia. Ne voivat aiheuttaa tukehtumisvaaran. Ei sovellu alle 3-vuotiaiden lasten käytettäväksi.



VAARA: Tämä laite sisältää magneetin. Jos mielessäsi on kysymyksiä vaikutuksesta lääketieteelliseen implantiin, ota yhteys lääkäriin.

HUOMAUTUKSIA:

- Tämän laitteen merkinnät ovat sen pohjassa ja alaosassa.
- Jos laitteesta katkaistaan virta pistorasian virtakytkimen avulla, tähän kytkimeen on päästävä helposti käsiksi.
- Tätä tuotetta on käytettävä sisätiloissa. Sitä ei ole suunniteltu ulkona, ajoneuvoissa tai veneissä käytettäväksi, eikä ulkona käyttämistä ole testattu.
- Tätä tuotetta saa käyttää vain sen mukana toimitetun virtajohdon avulla.
- Se ei sisällä käyttäjän huollettavissa olevia osia. Ota kaikissa huoltoon liittyvissä asioissa yhteys Bosen asiakaspalveluun.



Bose Corporation vakuuttaa täten, että tämä tuote täyttää direktiivin 1999/5/CE (R&TTE-direktiivi) sekä muiden sovellettavien EU-direktiivien vaatimukset. Täydellinen vaatimustenmukaisuusvakuutus on osoitteessa www.Bose.com/compliance

1. Lue nämä ohjeet.
2. Säilytä nämä ohjeet.
3. Huomioi kaikki varoitukset.
4. Noudata kaikkia ohjeita.
5. Älä käytä tätä laitetta veden lähetytyllä.
6. Puhdista ainoastaan kuivalla pyyheliinalla.
7. Älä sulje tuuletusaukkoja. Asenna laite valmistajan ohjeiden mukaisesti.
8. Älä sijoita laitetta minkään lämmönlähteen, kuten lämpöpattereiden, lämpövaraajien, uunien tai muiden lämpöä tuottavien laitteiden (vahvistimet mukaan lukien) lähelle.
9. Käytä ainoastaan valmistajan määrittämiä lisävarusteita.
10. Irrota laite pistorasiasta ukkosmyrskyjen aikana ja laitteen ollessa pidemmän aikaa käyttämättömänä.
11. Vain koulutettu huoltohenkilöstö saa tehdä huoltotyöt. Jos laite vaurioituu, se on huollettava, esimerkiksi jos virtajohto tai -pistoke on vaurioitunut, laitteen päälle on roiskunut nestettä, sen päälle on pudonnut jokin esine, se on ollut sateessa tai kostunut, se ei toimi normaalisti tai se on pudonnut.

Huomautus: Tämä laite on testattu ja todettu luokan B digitaalilaitetta koskevien FCC:n sääntöjen osan 15 rajoitusten mukaiseksi. Nämä rajoitukset on tarkoitettu antamaan kohtuullinen suoja haitallisia häiriöitä vastaan kotiloissa. Tämä laite tuottaa, käyttää ja voi säteillä energiaa radiotaajuudella, ja jos sitä ei ole asennettu tai käytetä ohjeiden mukaan, se voi aiheuttaa vahingollista häirintää radioliikenteelle. Kuitenkaan ei voida taata, ettei missään yksittäisessä asennuksessa aiheutuisi häiriöitä. Jos tämä laite aiheuttaa radio- tai televisiovastaanotossa häiriöitä, jotka ovat helposti todettavissa kytkemällä laitteeseen virta ja sammuttamalla se, käyttäjän tulisi yrittää poistaa häiriöt seuraavilla toimenpiteillä:

- Suuntaa vastaanottoantenni toisin tai siirrä se toiseen paikkaan.
- Siirrä laite ja vastaanotin kauemmas toisistaan.
- Kytke laite ja vastaanotin eri virtapiireissä oleviin pistorasioihin.
- Kysy neuvoa jälleenmyyjältä tai kokoneelta radio- tai tv-asentajalta.

Tähän laitteeseen tehtävät Bose Corporationin hyväksymättömät muutokset voivat mitätöidä käyttäjälle annetun luvan käyttää tätä laitetta.

Laite täyttää FCC:n sääntöjen kohdan 15 ja Industry Canada -vaatimukset RSS -standardia lukuun ottamatta. Käytön edellytyksenä on kaksi ehtoa: (1) Tämä laite ei saa aiheuttaa haitallisia häiriöitä. (2) Tämän laitteen täytyy ottaa vastaan kaikki häiriöt, mukaan lukien häiriöt, jotka saattavat aiheuttaa ei-toivottua toimintaa.

Tämä B-luokan laite täyttää Kanadan ICES-003-määräykset.

CAN ICES-3 (B) /NMB-3 (B)

Tämä laite täyttää yleiselle käyttämiselle laaditut FCC- ja Industry Canada RF -säteilynrajoittamisohjeet. Laitetta ja sen antennia ei saa sijoittaa toisen antennin tai lähettimen lähelle.

Säntömääräystiedot

Myrkyllisten tai vaarallisten aineiden tai alkuaineiden nimet ja sisältö						
	Myrkylliset tai vaaralliset aineiden tai alkuaineet					
Osan nimi	Lyijy (Pb)	Elohopea (Hg)	Kadmium (Cd)	Kuusiarvoinen (CR(VI))	Polybrominoitu bifenyylä (PBB)	Polybrominoitu difenyyleetteri (PBDE)
PCB-yhdisteet	X	O	O	O	O	O
Metalliosat	X	O	O	O	O	O
Muoviosat	O	O	O	O	O	O
Kaiuttimet	X	O	O	O	O	O
Kaapelit	X	O	O	O	O	O

O: Ilmaisee, että tätä myrkyllistä tai vaarallista ainetta on kaikissa tästä materiaalista valmistetuissa osissa alle SJ/T 11363-2006 -raja-arvon.

X: Ilmaisee, että tätä myrkyllistä tai vaarallista ainetta on kaikissa tästä materiaalista valmistetuissa osissa yli SJ/T 11363-2006 -raja-arvon.

Säilytätiedot.

Sarja- ja mallinumerot näkyvät järjestelmän pohjassa.

Sarjanumero: _____

Mallinumero: 416912

Ostopäivä: _____

On suositeltavaa säilyttää ostokuitti tämän käyttöohjeen välissä.

Valmistuspäivä

Sarjanumeron neljä lihavoitua numeroa ilmaisevat valmistuspäivän. Ensimmäinen numero on valmistusvuosi, 5 merkitsee 2005 tai 2015. Numerot 2-4 ovat kuukausi ja päivä. 001 merkitsee tammikuun 1. päivää ja 365 merkitsee joulukuun 31. päivää.

Bluetooth®-logon omistaa Bluetooth SIG, Inc. Bose Corporation käyttää sitä lisenssin nojalla.

© 2015 Bose Corporation. Mitään osaa tästä julkaisusta ei saa kopioida, muokata, jaella tai käyttää ilman julkaisijan etukäteen antamaa kirjallista lupaa.

Johdanto

Tietoja SoundLink® Mini <i>Bluetooth</i> ® speaker II -kaiuttimesta	7
Järjestelmän ominaisuudet.....	7
Pakkauksen avaaminen.....	8
Paikan valitseminen	9

Järjestelmän asetusten määrittäminen

Kaiuttimen asettaminen lataustelakkaan.....	10
Virran yhdistäminen	11
Virran kytkeminen kaiuttimeen.....	12
Äänikehotteiden ottaminen käyttöön.....	12
Valmiiksi asennetut kielet:	12
Kielen valitseminen	12
Äänikehotteiden poistaminen käytöstä	12
Kielen vaihtaminen.....	12

Bluetooth®

Mobiililaitteen muodostaminen laitepariksi.....	13
Toisen mobiililaitteen muodostaminen laitepariksi	13
Musiikin kuunteleminen	13
Useiden yhteyksien hallinta.....	14
Kahden yhdistetyn mobiililaitteen välillä vaihtaminen	14
Yhdistettyjen mobiililaitteiden tunnistaminen	14
Mobiililaitteen yhdistäminen kaiuttimen laitepariluettelon avulla.....	14
Kaiuttimen laitepariluettelon tyhjentäminen.....	14

Järjestelmän käyttäminen

Järjestelmän kaiutinpuhelimien ja toiston ohjauspainikkeet	15
Monitoimipainikkeen käyttäminen	15

Laitteen yhdistäminen AUX-liitäntään

Yhdistäminen äänilaitteeseen johdolla	17
---	----

Sisältö

Akkukäyttö

Akun tarkistaminen	18
Akunsäästötila	18
Akun vaihtaminen.....	19
Automaattisen virrankatkaisun asetukset.....	19
Automaattisen virrankatkaisun poistaminen käytöstä.....	19

Järjestelmän tietojen saaminen

Järjestelmän tilamerkkivalot.....	20
-----------------------------------	----

Hoito ja kunnossapito

Ongelmanratkaisu.....	21
Muuntajan irrottaminen	22
Kaiuttimen palauttaminen alkutilaan.....	22
Puhdistaminen	23
Asiakaspalvelu	23
Rajoitettu takuu.....	23
Tekniset tiedot.....	23

Tietoja SoundLink® Mini *Bluetooth*® speaker II -kaiuttimesta

SoundLink® Mini *Bluetooth*® speaker II täyteläisen, luonnollisen äänen erittäin kompaktista kaiuttimesta, joka sopii kämmenellesi. Se muodostaa langattoman yhteyden älypuhelimeen, taulutietokoneeseen tai muuhun *Bluetooth*-laitteeseen, joten voit kuunnella musiikkia, videoita tai pelejä missä ja milloin vain.

Järjestelmän ominaisuudet

- Tallentaa jopa 8 *Bluetooth*-laitetta parinmuodostusluetteloon.
- Voidaan yhdistää kahteen mobiililaitteeseen, ja niiden välillä vaihtaminen sujuu helposti.
- Älypuhelimien avulla voi puhua hands-free-puheluita kaiutinpuhelin toiminnon ansiosta.
- Äänikehotteet opastavat muodostamaan *Bluetooth*- laitepareja ja yhdistämään.
- Lisäksi äänikehotteet ilmoittavat, mitkä mobiililaitteet on yhdistetty, muistuttavat lataamaan kaiuttimen akun ja ilmoittavat soittajat.
- Ladattavan litiumioniakun ansiosta musiikki soi tuntikausia.
- Seinälaturi voidaan kytkeä telakkaan tai suoraan kaiuttimeen.
- Voidaan ladata useimpien USB-virtalähteiden avulla.
- Lataustelakka toimii kätevästi kaiutintelineenä.
- AUX-liitäntä mahdollistaa toistamisen ulkoisesta äänilaitteesta.
- Kulkee kätevästi mukana muotoilunsa ansiosta.

Johdanto

Pakkauksen avaaminen

Avaa pakkaus varovasti. Tarkista, että pakkaus sisältää kaikki seuraavat osat:

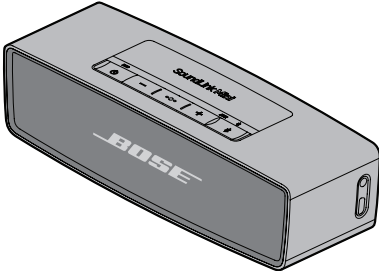

SoundLink® Mini Bluetooth® speaker II

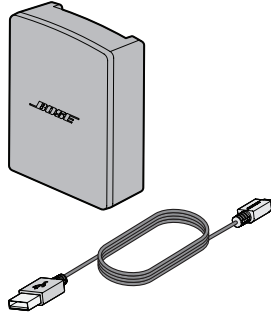

Virtalaite ja -johto

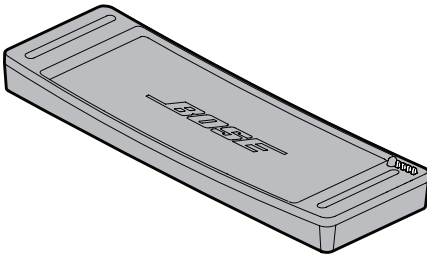

Lataustelakka

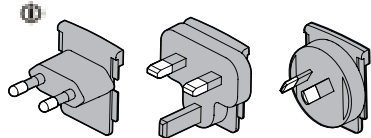

Muuntajat

i Toimitukseen voi sisältyä useita muuntajia. Käytä maassasi käytettäväksi tarkoitettua muuntajaa.

Huomautus: Jos joku järjestelmän osa on vaurioitunut, älä käytä sitä. Ota yhteys valtuutettuun Bose®-jälleenmyyjään tai Bosen asiakaspalveluun. Lisätietoja on pakkauksessa toimitetussa pikaohjeessa.

Paikan valitseminen

- Siirrä mobiililaitte kaiuttimen kantoalueelle (10 metriä).
Jos siirrät mobiililaitteen kauemmas, äänenlaatu muuttuu ja yhteys kaiuttimeen voi katketa.
- Aseta kaiuttimen takaosa seinän lähelle mutta ei suoraan seinää vasten.
Bassotoisto heikkenee, jos kaiutin siirretään pois seinän luota.

VAROTOIMENPITEET:

- Aseta kaiutin jalustaansa. Jos kaiutin asetetaan jokin muu puoli alaspäin, äänenlaatu voi heikentyä ja kaiutin voi vaurioitua.

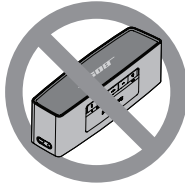

- Älä aseta kaiutinta märälle tai likaiselle pinnalle.

Langattoman yhteyden häiriöiden välttäminen:

- Pidä muut langattomat laitteet poissa kaiuttimen läheltä.
- Älä aseta kaiutinta ja mobiililaitetta metalliseen kaappiin tai muiden ääni- tai videolaitteiden tai lämmönlähteiden lähelle.

Järjestelmän asetusten määrittäminen

Kaiuttimen asettaminen lataustelakkaan

Aseta kaiutin telakan päälle. Kohdista liitäntöjen nastat.

Huomautus: Käytä yhdessä kaiuttimen kanssa toimitettua lataustelakkaa. Tämä kaiutin ei ole yhteensopiva SoundLink Mini *Bluetooth*[®]-kaiuttimen lataustelakan kanssa.

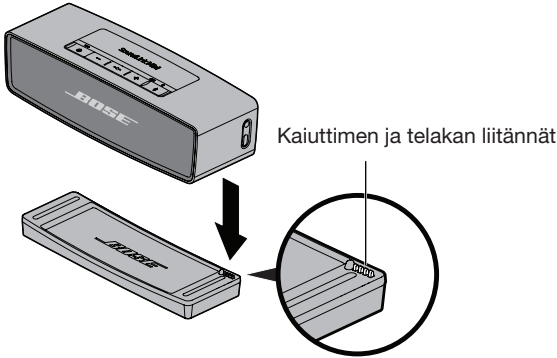

VAROITUS: Älä pakota kaiutinta telakkaan. Muutoin voi aiheutua vaurioita.

Virran yhdistäminen

Ennen kaiuttimen käyttämistä yhdistä se virransyöttöön ja lataa akku.

1. Yhdistä virtajohto lataustelakan tai kaiuttimen USB-liitäntään.

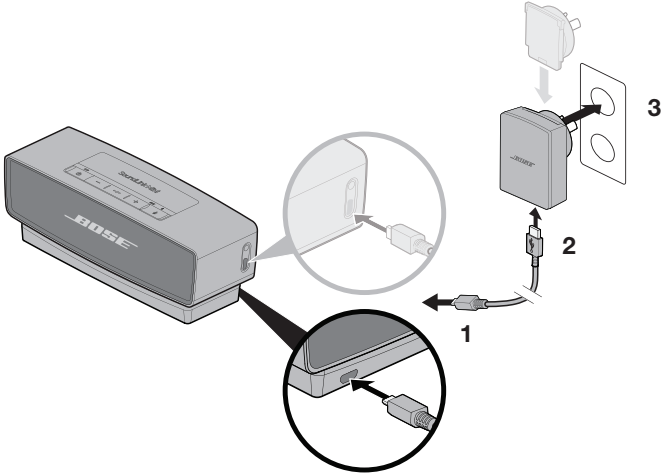

2. Yhdistä sähköjohdon toinen pää virtalähteeseen.
3. Työnnä virtapistoke toimivaan pistorasiaan.

Huomautus: Käytä maassasi käytettäväksi tarkoitettua muuntajaa.

Kaiuttimesta kuuluu äänimerkki, ja akkumerkkivalo  vilkkuu oranssina.

Järjestelmän asetusten määrittäminen

Virran kytkeminen kaiuttimeen

Painavirtapainiketta .

Bluetooth[®]-merkkivalo  vilkkuu sinisenä.

Äänikehotteiden ottaminen käyttöön

Äänikehotteet opastavat muodostamaan *Bluetooth*- laitepareja ja yhdistämään.

Valmiiksi asennetut kielet:

- Englanti
- Espanja
- Ranska
- Saksa
- Mandariini kiina
- Japani
- Italia
- Portugali
- Hollanti
- Venäjä
- Puola

Huomautus: Voit ladata toisen kielen osoitteesta:
updates.Bose.com/SoundLinkMinill
Jos kielesi ei ole saatavana, katso lisätietoja kohdasta
”Äänikehotteiden poistaminen käytöstä”.

Kielen valitseminen

1. Voit selata kielten luetteloaa painamalla **+** tai **—**.
2. Kun kuulet haluamasi kielen, voit valita sen pitämällä monitoimipainiketta painettuna (**•••**).

Kuulet Ready to pair (Valmis parinmuodostukseen) -ilmoituksen.

Äänikehotteiden poistaminen käytöstä

Pidä **+** ja **—** painettuna, kunnes kuulet Voice prompts off (Äänikehotteet pois käytöstä) -ilmoituksen.

Voit ottaa äänikehotteet takaisin käyttöön toistamalla nämä toimet.

Kielen vaihtaminen

1. Pidä **•••** ja **+** painettuina samanaikaisesti, kunnes kuulet ensimmäisen kielivaihtoehdon äänikehotteiden.
2. Voit selata kielten luetteloaa painamalla **+** tai **—**.
3. Kun kuulet haluamasi kielen, pidä **•••** painettuna.

Mobiililaitteen muodostaminen laitepariksi

Kun olet valinnut kielen, kaiutin on valmis laiteparin muodostamista varten mobiililaitteesi kanssa.

1. Ota *Bluetooth*®-toiminto käyttöön mobiililaitteessa.

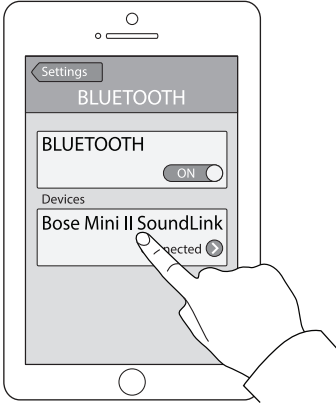

Vihje: Bluetooth-valikko sijaitsee yleensä Asetukset-valikossa. Asetuksia kuvaa usein hammaspyöräkuvake (⚙️).

2. Valitse laiteluettelosta **Bose Mini II SoundLink**.



Bluetooth-merkkivalo  palaa valkoisena, ja kuulet Connected to <device name> (Yhdistetty laitteeseen) -ilmoituksen.

Toisen mobiililaitteen muodostaminen laitepariksi

1. Pidä *Bluetooth*-painiketta () painettuna, kunnes *Bluetooth*-merkkivalo  vilkkuu sinisenä ja kuuluu Ready to pair another device (Valmis muodostamaan toisen laiteparin) -ilmoitus.
2. Muodosta kaiuttimesta ja mobiililaitteesta laitepari.

Huomautus: Kun kaiuttimesta ja mobiililaitteesta muodostetaan laitepari, sen tiedot tallennetaan kaiuttimen laitepariluetteloon. Kaiuttimen muistiin mahtuu kahdeksan mobiililaitteen tiedot.

Musiikin kuunteleminen

Kun kaiutin on yhdistetty mobiililaitteeseen, käynnistä musiikintoistosisovellus. Voit ohjata toistoa ja säätää äänenvoimakkuutta mobiililaitteen tai kaiuttimen säätimien avulla (ks. sivu 15).

Useiden yhteyksien hallinta

Kun kaiuttimeen kytketään virta, se yhdistetään automaattisesti laitepariluettelon kahteen mobiililaitteeseen, joihin se oli viimeksi yhdistettynä. Siksi voit helposti vaihtaa mobiililaitteiden välillä. Musiikkia voidaan kuunnella vain yhdestä mobiililaitteesta kerrallaan.

Kahden yhdistetyn mobiililaitteen välillä vaihtaminen



1. Aseta musiikin toistaminen ensimmäisestä mobiililaitteesta taukotilaan.
2. Toista musiikkia toisesta mobiililaitteesta.

Yhdistettyjen mobiililaitteiden tunnistaminen

Painamalla  kuulet, mihin mobiililaitteisiin kaiutin on parhaillaan yhdistetty.

Mobiililaitteen yhdistäminen kaiuttimen laitepariluettelon avulla

Voit kuunnella musiikkia laitepariksi muodostetusta mobiililaitteesta, johon ei ole parhaillaan muodostettu yhteyttä.

1. Voit yhdistää seuraavaan pariiksi muodostettuun laitteeseen painamalla  kahdesti kolmen sekunnin kuluessa.
2. Paina , kunnes kuulet oikean mobiililaitteen nimen. Kuulet Connected to <device name> (Yhdistetty laitteeseen) -ilmoituksen.
3. Nyt voit kuunnella musiikkia toisesta mobiililaitteesta.

Kaiuttimen laitepariluettelon tyhjentäminen

1. Pidä  painettuna kymmenen sekuntia, kunnes kuulet *Bluetooth® device list cleared* (Bluetooth-laiteluettelo tyhjennetty) -ilmoituksen.
2. Poista kaiutin mobiililaitteen *Bluetooth*-valikosta.

Kaikkien pariiksi muodostettujen mobiililaitteiden tiedot tyhjennetään, ja kaiutin voidaan muodostaa laitepariksi (ks. sivu 13).

Järjestelmän kaiutinpuhelimen ja toiston ohjauspainikkeet

Kaiuttimen toistoa, äänenvoimakkuutta ja kaiutinpuhelintoimintoja ohjataan painikkeiden avulla. Voit käyttää painikkeita, kun mobiililaitteesta ja kaiuttimesta on muodostettu laitepari (ks. sivu 13).

Huomautus: Tietyt mobiililaitteet eivät ehkä ole yhteensopivia näiden toimintojen kanssa.



Vähentää äänen-
voimakkuutta.

Kasvattaa äänen-
voimakkuutta.

Käynnistää ja
sammuttaa
kaiuttimen.

Monitoimipainike:
toiston ja
kaiutinpuhelintoiminnon
säätäminen

Bluetooth®-
säätimet

Monitoimipainikkeen käyttäminen

Tämän painikkeen avulla ohjataan musiikkilähteitä sekä mobiililaitteen ja kaiuttimen avulla käytäviä kaiutinpuheluita.

Toiston säätimet

Toistopainike	Paina ●●●.
Tauko	Paina ●●●. Huomautus: AUX-tilassa voit mykistää musiikin toistin painamalla ●●●.
Siirtää seuraavaan raitaan.	Paina ●●● kaksi kertaa
Siirtää edelliseen raitaan.	Paina ●●● kolme kertaa.

Järjestelmän käyttäminen

Kaiutinpuhelimen säätimet

Puhelun soittaminen	Voit ottaa äänikomentojen avulla valitsemisen (Siri) käyttöön pitämällä painettuna ●●.
Kaiutinpuhelimen poistaminen käytöstä ja puhelun siirtäminen mobiililaitteeseen	Pidä ●●● painettuna.
Puheluun vastaaminen	Paina ●●.
Puhelun hylkääminen	Pidä ●●● painettuna.
Puhelun lopettaminen	Paina ●●.
Puhelun mykistäminen	Pidä + ja – painettuina. Voit poistaa mykistykseen pitämällä painettuina.
Vaihtaminen puheluiden välillä	Paina ●● kaksi kertaa

Äänihälytykset

Kaiutin ilmoittaa saapuvista puheluista. Tämän toiminnon poistamisesta käytöstä on lisätietoja kohdassa sivu 12.

Yhdistäminen äänilaitteeseen johdolla

AUX-liitäntään voidaan yhdistää älypuhelin, tablet- tai tavallinen tietokone tai muu äänilaite. AUX-liitäntään sopii 3,5 mm:n stereoliittimellä varustettu johto (hankittava erikseen).

1. Yhdistä äänilaite kaiuttimen AUX-liitäntään 3,5 mm:n liittimellä varustetun stereojohdon avulla.

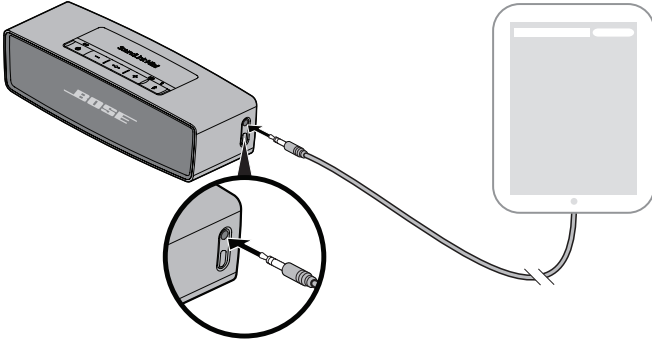



2. Paina kaiuttimen **⏻**-painiketta.
AUX-merkkivalo syttyy.
3. Aloita musiikin toistaminen äänilaitteen avulla.

Vihje: Säädä yhdistetyn laitteen äänenvoimakkuus lähes suurimmilleen. Säädä lopullinen äänenvoimakkuus kaiuttimen äänenvoimakkuuden säätöpainikkeiden avulla.



Akkukäyttö

Akun tarkistaminen

Täyteen ladattu akku kestää noin seitsemän tuntia, jos äänenvoimakkuus on suurimmillaan. Akun varauksen määrä ja äänenvoimakkuus vaikuttavat akun kestoan.

Voit tarkistaa akun varauksen pitämällä  painettuna ja tarkkailemalla akkumerkkivaloa . Kuulet akun jäljellä olevan latauksen prosentteina.

Vihje: Voit pidentää akkukäyttöaika hiljentämällä äänenvoimakkuutta.

Järjestelmän tila	Akkumerkkivalo
Akku on täynnä tai lähes täynnä.	
Akkua ladataan tai sen latauksesta on puolet jäljellä.	
Akku tarvitsee latausta tai sen lataus on vähissä.	

Huomautus: Suositeltu latausaika on neljä tuntia (ks. sivu 11).

Akunsäästötila

Jos järjestelmän pistoke on ollut poissa pistorasiasta, järjestelmä on ollut käyttämättä kolme päivää ja akussa on varausta jäljellä alle 10 prosenttia, se siirtyy akunsäästötilaan. Voit aktivoida järjestelmän uudelleen yhdistämällä sen pistorasiaan (ks. sivu 10).

Huomautus: Älä pidä kaiutinta säilytyksessä pitkään, jos akkumerkkivalo  vilkkuu punaisena. Kun kaiutinta ei käytetä, säilytä sitä viileässä paikassa. Älä säilytä järjestelmää täydessä latauksessa pitkiä aikoja.

Akun vaihtaminen

Ladattavat akut on vaihdettava säännöllisesti. Akun käyttöikä riippuu käytöstä ja äänenvoimakkuusasetuksista.

Jos akku on ladattava tavallista useammin, se on ehkä vaihdettava.

Huomautus: Käyttäjä ei voi huoltaa järjestelmän mukana toimitettua akkuja. Ota kaikissa akkuun liittyvissä asioissa yhteys Bosen asiakaspalveluun. Yhteystiedot ovat pakkauksessa.

Automaattisen virrankatkaisun asetukset

Kaiuttimesta katkaistaan virta, jos se on ollut käyttämättä 30 minuuttia yhdistettynä AUX-liitintään.

Automaattisen virrankatkaisun poistaminen käytöstä

Pidä **⌘** ja **+** painettuina. Kuulet hälytyksen tai äänimerkin sen merkiksi, että virran katkaiseminen automaattisesti on poistettu käytöstä.





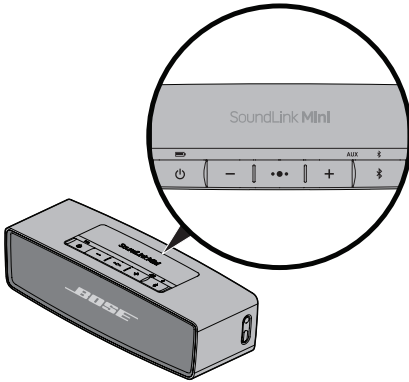

Voit ottaa automaattisen virrankatkaisun takaisin käyttöön toistamalla toimet.

Järjestelmän tietojen saaminen

Järjestelmän tilamerkkivalot

Järjestelmän tilamerkkivalot sijaitsevat vastaavien painikkeiden yläpuolella. Järjestelmän tiedot näkyvät niissä.



Akkumerkkivalo Ilmaisee akun lataustason (ks. sivu 18).	 
Bluetooth®-merkkivalo <ul style="list-style-type: none">• Vilkkuu sinisenä: Valmis parinmuodostukseen.• Vilkkuu valkoisena: Yhdistäminen.• Palaa valkoisena: Yhdistetty. Lisätietoja on kohdassa "Mobiililaitteen muodostaminen laitepariksi." sivulla 13.	 
AUX - -merkkivalo Palaa valkoisena: AUX-lähde on valittu.	AUX  

Ongelmanratkaisu

Ongelma	Toimintaohjeet
Ei virtaa, vaikka pistoke on sähköpistorasiassa.	<ul style="list-style-type: none"> • Tarkista, että virtajohtojen molemmat päät on kytketty. • Työnnä virtapistoke toimivaan pistorasiaan. • Kytke virtajohto toiseen USB-liitäntään. • Käytä yhdessä kaiuttimen kanssa toimitettua virtalähdettä. • Käytä yhdessä kaiuttimen kanssa toimitettua lataustelakkaa. Tämä kaiutin ei ole yhteensopiva SoundLink Mini <i>Bluetooth</i>[®]-kaiuttimen lataustelakan kanssa.
Ei virtaa, kun kaiutin saa virtaa akusta.	Akku voi olla suojatussa tilassa tai tyhjentynyt. Työnnä virtapistoke toimivaan pistorasiaan.
Kaiutinta ei voi yhdistää mobiililaitteeseen.	<ul style="list-style-type: none"> • Mobiililaitteessa: <ul style="list-style-type: none"> - Poista <i>Bluetooth</i>-toiminto käytöstä ja ota se käyttöön uudelleen. - Poista kaiutin <i>Bluetooth</i>-valikosta. Muodosta laitepari uudelleen. • Siirrä mobiililaitte lähemmäs kaiutinta ja kauemmas häiriölähteestä tai esteestä. • Muodosta toinen mobiililaitte laitepariksi (ks. sivu 13). • Tyhjennä kaiuttimen laitepariluettelo (ks. sivu 14). • Palauta kaiutin alkutilaan (ks. sivu 22).
Mobiililaitteesta ei tule ääntä.	<ul style="list-style-type: none"> • Kytke kaiuttimeen virta. • Kasvata kaiuttimen, mobiililaitteen ja musiikkilähteen äänenvoimakkuutta. • Painamalla  kuulet, mihin mobiililaitteisiin kaiutin on parhailaan yhdistetty ja voit varmistaa, että käytetään oikeaa laitetta. • Siirrä mobiililaitte lähemmäs kaiutinta ja kauemmas häiriölähteestä tai esteestä. • Käytä toista musiikkilähdettä. • Muodosta toinen mobiililaitte laitepariksi. • Jos on yhdistetty kaksi mobiililaitetta, aseta ensin toinen niistä taukotilaan. • Siirrä mobiililaitte lähemmäs kaiutinta ja kauemmas häiriölähteestä tai esteestä. • Mobiililaitteessa: <ul style="list-style-type: none"> - Poista <i>Bluetooth</i>-toiminto käytöstä ja ota se käyttöön uudelleen. - Poista kaiutin <i>Bluetooth</i>-valikosta. Muodosta laitepari uudelleen. • Tyhjennä kaiuttimen laitepariluettelo (ks. sivu 14). • Palauta kaiutin alkutilaan (ks. sivu 22). • Tarkista mobiililaitteen yhteensopivuus. Lisätietoja on mobiililaitteen käyttöohjeessa.
Mobiililaitteesta kuuluvan äänen laatu on huono.	<ul style="list-style-type: none"> • Käytä toista musiikkilähdettä. • Muodosta toinen mobiililaitte laitepariksi. • Katkaise yhteys toiseen laitteeseen. • Siirrä mobiililaitte lähemmäs kaiutinta ja kauemmas häiriölähteestä tai esteestä.

Hoito ja kunnossapito

Ongelma	Toimintaohjeet
Kun on yhdistetty kaksi laitetta, kuuluu väärästä mobiililaitteesta peräisin olevaa ääntä.	<ul style="list-style-type: none">• Painamalla  kuulet, mihin mobiililaitteisiin kaiutin on parhaillaan yhdistetty ja voit varmistaa, että käytetään oikeaa laitetta.• Sulje toisen mobiililaitteen musiikkilähde tai aseta se taukotilaan.• Katkaise yhteys toiseen laitteeseen.
AUX-liitäntään yhdistetystä laitteesta ei kuulu ääntä.	<ul style="list-style-type: none">• Kytke AUX-liitäntään yhdistettyyn laitteeseen virta ja aloita musiikin kuunteleminen.• Yhdistä 3,5 mm:n liittimellä varustettu johto kaiuttimen AUX-liitäntään ja AUX-liitäntällä varustetun laitteen väliin.• Lisää kaiuttimen ja AUX-liitäntällä varustetun laitteen äänenvoimakkuutta.• Kokeile toista AUX-johtoa.• Kokeile yhdistää kaiuttimeen toinen AUX-liitäntällä varustettu laite.
AUX-laitteesta kuuluvan äänen laatu on huono.	<ul style="list-style-type: none">• Yhdistä 3,5 mm:n liittimellä varustettu johto kaiuttimen AUX-liitäntään ja AUX-liitäntällä varustetun laitteen väliin.• Lisää kaiuttimen ja AUX-liitäntällä varustetun laitteen äänenvoimakkuutta.• Kokeile toista AUX-johtoa.• Kokeile yhdistää kaiuttimeen toinen AUX-liitäntällä varustettu laite.

Muuntajan irrottaminen

1. Paina kielekettä.

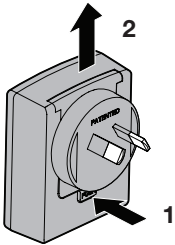

2. Nosta sovitin pois.

Kaiuttimen palauttaminen alkutilaan

Kun kaiuttimeen palautetaan tehdasasetukset, kaikki mobiililaitteiden tiedot ja kieliasetukset poistetaan sen muistista.

1. Kytke kaiuttimeen virta.
2. Pidä  painettuna 10 sekunnin ajan.

Puhdistaminen

- Pyyhi järjestelmän pinta pehmeällä kuivalla liinalla.
- Älä käytä järjestelmän lähellä mitään sumutettavia aineita. Älä käytä liuottimia, kemikaaleja tai puhdistusaineita, joissa on alkoholia, ammoniakkia tai hankausaineita.
- Varo, ettei aukkoihin pääse nesteitä.

Asiakaspalvelu

Saat lisätietoja ottamalla yhteyden Bosen asiakaspalveluun. Lisätietoja on pakkauksessa toimitetussa pikaohjeessa.

Rajoitettu takuu

Järjestelmällä on rajoitettu takuu. Rajoitetun takuun tiedot näkyvät pakkauksessa toimitetussa rekisteröimiskortissa.

Rekisteröimisestä kerrotaan tuotteen rekisteröimiskortissa. Rekisteröinnin laiminlyöminen ei vaikuta rajoitettuun takuuseen.

Tämän tuotteen mukana toimitetut takuutiedot eivät ole voimassa Australiassa eivätkä Uusi-Seelannissa. Osoitteessa www.bose.com.au/warranty ja www.bose.co.nz/warranty kerrotaan Australiassa ja Uusi-Seelannissa voimassa olevasta takuusta.

Tekniset tiedot

Virtalähde

Syöte: 100-240 VAC \sim 50/60 Hz, 300 mA

Lähtö: 5 V DC, 1600 mA

Syöttövirta

Syöte: 5VDC, 1.6A

Instructions importantes relatives à la sécurité

Consultez attentivement cette notice d'utilisation et conservez-la pour toute référence future.

AVERTISSEMENTS :

- Afin de limiter les risques d'incendie ou d'électrocution, n'exposez jamais ce produit à la pluie ou à l'humidité.
- Protégez l'appareil de tout risque de ruissellement ou d'éclaboussure. Ne placez pas d'objets contenant des liquides, tels que des vases, sur l'appareil. Comme avec tout produit électronique, veillez à ne pas renverser de liquide sur cet appareil. L'exposition aux liquides risque de provoquer un dysfonctionnement et/ou un incendie.
- Ne placez jamais d'objets enflammés, tels que des bougies allumées, sur l'appareil.
- Ne faites pas subir des chocs aux piles ou batteries.
- En cas de fuite, évitez tout contact du liquide avec la peau ou les yeux. En cas de contact, lavez abondamment la zone touchée à l'eau claire et consultez un médecin.
- N'utilisez pas d'autre chargeur de batterie que celui qui a été fourni avec votre appareil.
- Ne prolongez pas la charge d'une batterie pendant de longues périodes sans utilisation.
- Après de longues périodes sans utilisation, il peut être nécessaire de charger et décharger les batteries à plusieurs reprises pour obtenir leur capacité maximale.
- Les batteries offrent une meilleure autonomie lorsqu'elles sont utilisées à température ambiante normale (entre 5 °C et 20 °C).
- L'utilisateur ne peut pas réparer ou remplacer lui-même la batterie fournie avec le système. Il est nécessaire de contacter le service client Bose pour tout problème lié à la batterie.

ATTENTION : toute modification non autorisée peut compromettre votre sécurité, le respect des réglementations et le bon fonctionnement de l'appareil, et en invalidera la garantie.



AVERTISSEMENT : certaines pièces présentent un risque de suffocation. Ne les laissez pas à la portée des enfants de moins de 3 ans.



AVERTISSEMENT : ce produit contient des composants magnétiques. Contactez votre médecin pour toute question relative à l'effet de ces composants sur le fonctionnement d'un appareil médical implanté.

REMARQUES :

- Les marquages se trouvent sur le dessous et sur le pied intérieur de l'appareil.
- Lorsque la fiche d'alimentation ou la prise multiple est utilisée comme dispositif de débranchement de l'appareil, elle doit rester facilement accessible.
- Ce produit doit être utilisé à l'intérieur. Il n'a pas été conçu ni testé pour une utilisation en extérieur, dans des véhicules ou sur des bateaux.
- Utilisez exclusivement l'alimentation secteur fournie avec ce produit.
- Cet appareil ne contient aucune pièce réparable par l'utilisateur. Contactez le service client Bose pour toute réparation.



Bose Corporation déclare que ce produit est conforme aux critères essentiels et autres dispositions de la Directive 1999/5/CE et des autres directives européennes applicables. L'attestation complète de conformité est disponible à l'adresse www.Bose.com/compliance

Instructions importantes relatives à la sécurité

1. Lisez attentivement ces instructions.
2. Conservez ces instructions.
3. Respectez tous les avertissements.
4. Suivez toutes les instructions.
5. N'utilisez pas cet appareil à proximité d'eau ou d'une source d'humidité.
6. Utilisez uniquement un chiffon sec pour le nettoyage.
7. Ne bloquez jamais les orifices d'aération. Suivez les instructions du fabricant pour l'installation.
8. N'installez pas cet appareil à proximité d'une quelconque source de chaleur, telle qu'un radiateur, une arrivée d'air chaud, un four ou tout autre appareil (notamment des amplificateurs) produisant de la chaleur.
9. Utilisez uniquement les accessoires spécifiés par le fabricant.
10. Débranchez cet appareil pendant les orages ou au cours des longues périodes de non utilisation.
11. Confiez toute réparation à du personnel qualifié. Une réparation est nécessaire lorsque l'appareil a été endommagé de quelque façon que ce soit (endommagement de l'adaptateur secteur ou du cordon d'alimentation, renversement d'un liquide ou de tout objet sur l'appareil, exposition de l'appareil à la pluie ou à l'humidité, mauvais fonctionnement, chute de l'appareil, etc.).

Remarque : cet appareil a fait l'objet de tests prouvant sa conformité aux limites imposées aux appareils numériques de classe B, conformément à la partie 15 des réglementations de la FCC. Ces limites sont conçues pour offrir une protection raisonnable contre les interférences nuisibles dans une installation résidentielle. Ce matériel génère, utilise et est susceptible d'émettre de l'énergie à des fréquences radio. À ce titre, s'il n'est pas installé ou utilisé conformément aux instructions, il est susceptible de perturber les communications radio. Cependant, il n'est nullement garanti que de telles perturbations ne se produisent pas dans une installation donnée. Si cet appareil perturbe effectivement la réception de la radio ou de la télévision (ce qui peut être vérifié en allumant et en éteignant l'appareil), vous êtes invité à tenter de remédier au problème en prenant une ou plusieurs des mesures ci-dessous :

- Réorientez ou déplacez l'antenne de réception.
- Augmentez la distance séparant le matériel du récepteur.
- Connectez l'appareil à une prise reliée à un circuit différent de celui auquel est connecté le récepteur.
- Consultez votre revendeur ou un technicien radio/TV expérimenté pour assistance.

Toute modification non autorisée expressément par Bose Corporation est susceptible d'annuler le droit de l'utilisateur à mettre en œuvre cet appareil.

Cet appareil est conforme à la partie 15 de la réglementation de la FCC, ainsi qu'aux normes RSS exemptes de licence d'Industrie Canada. L'utilisation de cet appareil est assujettie aux conditions suivantes : (1) cet appareil ne doit pas provoquer d'interférences et (2) cet appareil doit tolérer les interférences externes, y compris celles qui peuvent provoquer un fonctionnement anormal de cet appareil.

Ce produit de classe [B] est conforme aux spécifications de la réglementation ICES-003 du Canada.

CAN ICES-3 (B)/NMB-3(B)

Cet appareil est conforme aux réglementations de la FCC et d'Industrie Canada sur les limites d'exposition aux rayonnements électromagnétiques pour le grand public. Il ne doit pas être placé à côté, ni utilisé en conjonction avec, un autre émetteur radio ou son antenne.

Informations réglementaires

Noms et contenu des substances ou éléments toxiques ou dangereux						
	Substances ou éléments toxiques ou dangereux					
Nom	Plomb (Pb)	Mercure (Hg)	Cadmium (Cd)	Chrome hexavalent (CR(VI))	Biphényle polybromé (PBB)	Éther de diphényle polybromé (PBDE)
Polychlorobiphényles	X	O	O	O	O	O
Pièces métalliques	X	O	O	O	O	O
Pièces en plastique	O	O	O	O	O	O
Enceintes	X	O	O	O	O	O
Câbles	X	O	O	O	O	O

O : indique que la quantité de cette substance toxique ou dangereuse contenue dans tous les composants homogènes de cette pièce est inférieure à la limite définie dans SJ/T 11363-2006.

X : indique que la quantité de cette substance toxique ou dangereuse contenue dans au moins un des composants homogènes de cette pièce est supérieure à la limite définie dans SJ/T 11363-2006.

Renseignements à noter et conserver :

Le modèle et le numéro de série sont indiqués à la base du système.

Numéro de série : _____

Modèle : 416912

Date d'achat : _____

Nous vous conseillons de conserver votre reçu avec ce manuel de l'utilisateur.

Date de fabrication

Les quatre chiffres en caractères gras dans le numéro de série indiquent la date de fabrication. Le premier chiffre correspond à l'année de fabrication (« 5 », c'est-à-dire 2005 ou 2015). Les deuxième, troisième et quatrième chiffres correspondent au mois et à la date (« 001 » signifie 1er janvier et « 365 » 31 décembre).

La marque et le logo *Bluetooth*[®] sont des marques déposées de Bluetooth SIG, Inc., et leur utilisation par Bose Corporation fait l'objet d'un accord de licence.

© 2015 Bose Corporation. Toute reproduction, modification, distribution ou autre utilisation, même partielle, de ce document est interdite sans autorisation écrite préalable.

Introduction

À propos de votre mini-enceinte SoundLink® Bluetooth® II	7
Caractéristiques du système	7
Déballage du système	8
Conseils de positionnement.....	9

Installation du système

Placement de l'enceinte sur son socle de chargement	10
Connexion au secteur	11
Mise sous tension de l'enceinte	12
Configuration du guide vocal	12
Langues préinstallées	12
Sélection d'une langue	12
Désactivation du guide vocal	12
Changement de langue.....	12

Bluetooth®

Jumelage de votre appareil mobile	13
Jumelage d'un autre appareil mobile.....	13
Écoute de musique.....	13
Gestion de plusieurs connexions	14
Commutation entre deux appareils mobiles connectés.....	14
Identification du ou des appareils mobiles connectés	14
Connexion d'un appareil mobile à partir de la liste de jumelage de l'enceinte	14
Effacement de la liste de jumelage de l'enceinte	14

Utilisation du système

Touches de commande du système pour le haut-parleur et la lecture	15
Utilisation de la touche multifonctions	15

Raccordement d'un appareil au connecteur AUX

Utilisation d'un câble pour raccorder un lecteur audio	17
--	----

Sommaire

Utilisation sur batterie

Vérification du niveau de la batterie.....	18
Mode de protection de la batterie	18
Remplacement de la batterie.....	19
Mise hors tension automatique.....	19
Désactivation de la mise hors tension automatique	19

Obtention des informations système

Voyants d'état du système	20
---------------------------------	----

Entretien

Résolution des problèmes	21
Retrait d'un adaptateur secteur.....	22
Réinitialisation de l'enceinte	22
Nettoyage.....	23
Service client	23
Garantie limitée	23
Informations techniques	23

À propos de votre mini-enceinte SoundLink® Bluetooth® II

La mini-enceinte SoundLink® Bluetooth® II restitue un son riche et réaliste grâce à un module ultra-compact qui tient dans le creux de la main. Elle se connecte sans fil à votre smartphone, votre tablette ou tout autre appareil Bluetooth afin que vous puissiez profiter de votre musique, de vos vidéos et de vos jeux à tout moment, où que vous soyez.

Caractéristiques du système

- Vous pouvez stocker jusqu'à huit appareils mobiles dans la liste de jumelage.
- Vous pouvez connecter jusqu'à deux appareils mobiles pour passer facilement d'un appareil à l'autre.
- Le haut-parleur de téléphone permet de passer et de recevoir des appels mains libres avec votre smartphone.
- Le guide vocal vous guide lors du jumelage et de la connexion Bluetooth.
- Les alertes vocales indiquent les appareils mobiles actuellement connectés, vous rappellent de charger l'enceinte et identifient les appelants.
- La batterie lithium-ion rechargeable permet d'écouter de la musique pendant des heures.
- Le chargeur se branche sur le socle ou directement sur l'enceinte.
- L'enceinte se charge sur la plupart des sources d'alimentation USB.
- Le socle de chargement sert de support à votre enceinte lorsque vous êtes chez vous.
- Le connecteur AUX permet d'utiliser un appareil audio.
- Son format portable vous permet de l'emporter partout avec vous.

Introduction

Déballage du système

Déballer les éléments avec précaution et vérifier la présence de tous les composants décrits ci-dessous :

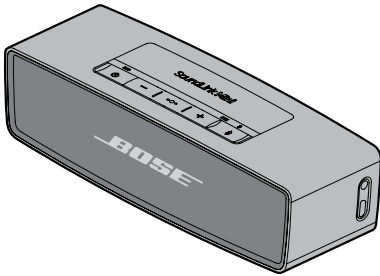

Mini-enceinte SoundLink® Bluetooth® II

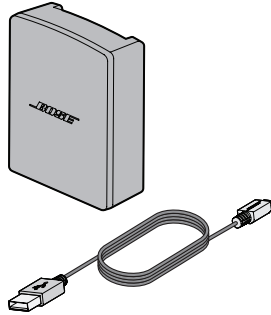

Cordon et prise d'alimentation

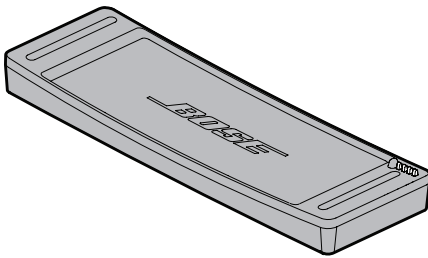

Socle de chargement

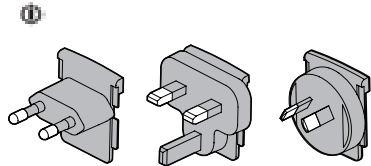

Adaptateurs secteur

i L'appareil peut être livré avec plusieurs adaptateurs secteur. Utilisez l'adaptateur approprié à votre pays.

Remarque : si l'un des composants semble endommagé, n'essayez pas de l'utiliser. Contactez immédiatement votre revendeur Bose® agréé ou le service client de Bose. Reportez-vous au guide de prise en main fourni dans l'emballage.

Conseils de positionnement

- Placez votre appareil mobile dans le champ de portée de l'enceinte (10 m). Si vous éloignez trop votre appareil mobile, le son risque de se détériorer et l'enceinte risque de se déconnecter.
- Placez la partie arrière de l'enceinte près d'un mur (mais pas directement contre celui-ci). La réponse dans les graves diminue à mesure que l'enceinte est éloignée du mur.

ATTENTION :

- Placez l'enceinte sur sa base. Le non-respect de cette consigne risque d'endommager l'enceinte et de nuire à la qualité du son.

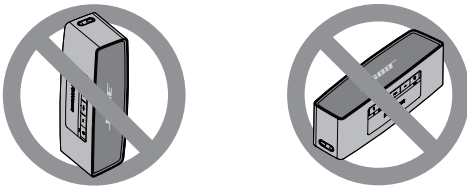

- Ne placez pas l'enceinte sur des surfaces humides ou sales.

Pour éviter les interférences sans fil :

- Éloignez tout autre équipement sans fil de l'enceinte.
- Ne placez pas l'enceinte et votre appareil mobile sur une étagère métallique et éloignez-les de tout appareil audio/vidéo et source de chaleur directe.

Installation du système

Placement de l'enceinte sur son socle de chargement

Placez l'enceinte sur le socle. Alignez les broches de connexion.

Remarque : utilisez le socle de chargement fourni avec votre enceinte.
Cette enceinte n'est pas compatible avec le socle de chargement de la mini-enceinte SoundLink *Bluetooth*®.

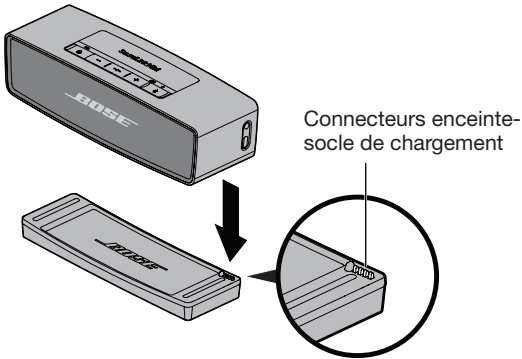

ATTENTION : n'insérez pas de force l'enceinte dans le socle, car vous risquez de l'endommager.

Connexion au secteur

Avant d'utiliser votre enceinte, raccordez-la à la prise secteur et chargez la batterie.

1. Branchez le cordon d'alimentation au connecteur USB du socle de chargement ou de l'enceinte.

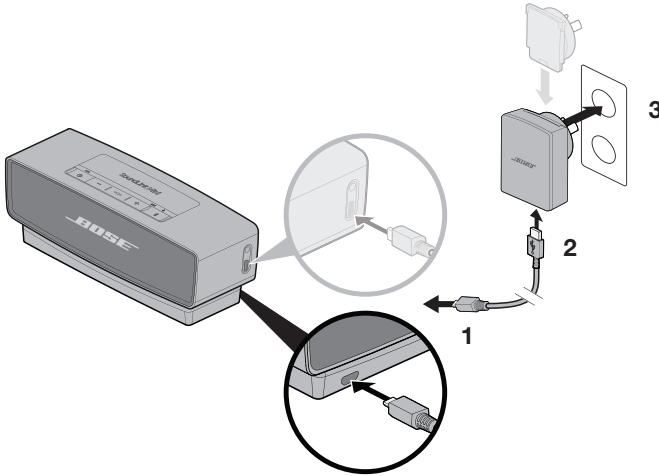

2. Branchez l'autre extrémité du cordon d'alimentation à une prise secteur.
3. Branchez le cordon secteur à une prise électrique sous tension.

Remarque : utilisez l'adaptateur approprié à votre pays.

Le témoin de batterie  clignote en orange et l'enceinte émet un signal sonore.

Installation du système

Mise sous tension de l'enceinte

Appuyez sur la touche de mise sous/hors tension .

Le voyant *Bluetooth*[®] clignote  en bleu.

Configuration du guide vocal

Le guide vocal vous guide lors du jumelage et de la connexion *Bluetooth*.

Langues préinstallées

- Anglais
- Espagnol
- Français
- Allemand
- Mandarin
- Japonais
- Italien
- Portugais
- Néerlandais
- Russe
- Polonais

Remarque : pour télécharger une autre langue, consultez la page updates.bose.com/SoundLinkMiniII
Si votre langue n'est pas disponible, reportez-vous à la section « Désactivation du guide vocal ».

Sélection d'une langue

1. Appuyez sur **+** ou **-** pour faire défiler les langues.
2. Lorsque vous entendez votre langue, maintenez enfoncée la touche multifonctions (**•••**).

Vous entendez « Prêt pour le jumelage ».

Désactivation du guide vocal

Maintenez enfoncées les touches **+** et **-** jusqu'à ce que vous entendiez la confirmation de désactivation du guide vocal.

Répétez cette opération pour réactiver le guide vocal.

Changement de langue

1. Maintenez enfoncées les touches **•••** et **+** jusqu'à ce que le guide vocal indique la première option de langue.
2. Appuyez sur **+** ou **-** pour faire défiler les langues.
3. Lorsque vous entendez votre langue, maintenez enfoncée la touche **•••**.

Jumelage de votre appareil mobile

Une fois la langue sélectionnée, vous pouvez jumeler l'enceinte avec votre appareil mobile.

1. Sur votre appareil mobile, activez la fonction *Bluetooth*®.

Conseil : la fonction *Bluetooth* se trouve également dans Réglages.

L'icône d'une roue (⚙️) représente souvent le dossier Réglages sur l'écran d'accueil.

2. Sélectionnez **Bose Mini II SoundLink** dans votre liste de périphériques.

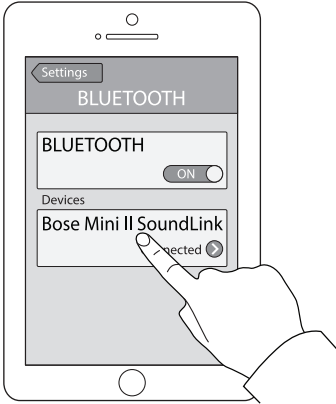

Le voyant *Bluetooth* Ⓜ️ s'allume en blanc et vous entendez « Connecté à <nom de l'appareil> ».

Jumelage d'un autre appareil mobile

1. Maintenez enfoncée la touche *Bluetooth* (Ⓜ️) jusqu'à ce que le voyant *Bluetooth* Ⓜ️ clignote en bleu ; vous entendez « Prêt pour le jumelage avec un autre appareil ».
2. Jumelez votre appareil mobile avec l'enceinte.

Remarque : après avoir jumelé votre appareil mobile, celui-ci est stocké dans la liste des périphériques de l'enceinte. Vous pouvez mémoriser jusqu'à huit appareils mobiles.

Écoute de musique

Une fois votre appareil mobile connecté, démarrez la lecture d'une source musicale. Vous pouvez utiliser les commandes de lecture et de volume de votre appareil mobile ou de l'enceinte (voir page 15).

Gestion de plusieurs connexions

Lorsqu'elle est sous tension, l'enceinte se connecte aux deux appareils mobiles les plus récemment utilisés dans la liste des périphériques. Cela vous permet de passer facilement d'un appareil à l'autre. Néanmoins, vous ne pouvez pas écouter de la musique sur plusieurs appareils en même temps.

Commutation entre deux appareils mobiles connectés



1. Arrêtez la lecture sur votre premier appareil mobile.
2. Démarrez la lecture sur votre deuxième appareil mobile.

Identification du ou des appareils mobiles connectés

Appuyez sur la touche  pour connaître le ou les appareils actuellement connectés.

Connexion d'un appareil mobile à partir de la liste de jumelage de l'enceinte

Démarrez la lecture sur un appareil mobile jumelé qui n'est pas encore connecté.

1. Appuyez deux fois sur la touche  (dans les trois secondes) pour vous connecter à l'appareil jumelé suivant.
2. Appuyez sur la touche  jusqu'à ce que vous entendiez le nom de l'appareil mobile correct. Vous entendez « Connecté à <nom de l'appareil> ».
3. Démarrez la lecture sur votre appareil mobile.

Effacement de la liste de jumelage de l'enceinte

1. Maintenez enfoncée la touche  pendant dix secondes jusqu'à ce que vous entendiez le message « Liste des périphériques Bluetooth® effacée ».
2. Sur votre appareil mobile, supprimez l'enceinte du menu *Bluetooth*.

Tous les appareils mobiles sont effacés de la liste et l'enceinte est prête pour un nouveau jumelage (voir page 13).

Touches de commande du système pour le haut-parleur et la lecture

La pavé de touches permet de contrôler les fonctions de lecture, de réglage du volume et de haut-parleur de l'enceinte. Pour utiliser le pavé de touches, jumelez votre appareil mobile avec l'enceinte (voir page 13).

Remarque : il est possible que certains appareils mobiles ne prennent pas en charge ces fonctions.

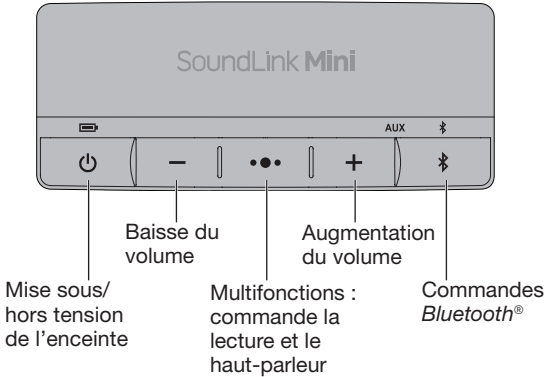

Utilisation de la touche multifonctions

Cette touche permet de contrôler les sources musicales et les appels haut-parleur de votre appareil mobile via votre enceinte.

Commandes de lecture

Lecture	Appuyez sur la touche ●●●.
Pause	Appuyez sur la touche ●●●. Remarque : en mode AUX, appuyez sur la touche ●●● pour désactiver le son.
Passage à la piste suivante	Appuyez deux fois sur ●●●.
Passage à la piste précédente	Appuyez trois fois sur ●●●.

Utilisation du système

Commandes du haut-parleur

Passer un appel	Maintenez enfoncée la touche ●●● pour activer la numérotation vocale (Siri).
Désactiver le téléphone mains libres et passer à l'appareil mobile	Maintenez enfoncée la touche ●●●.
Accepter un appel	Appuyez sur la touche ●●●.
Refuser un appel	Maintenez enfoncée la touche ●●●.
Mettre fin à un appel	Appuyez sur la touche ●●●.
Désactiver le son d'un appel	Maintenez enfoncées les touches + et -. Maintenez-les à nouveau enfoncées pour réactiver le son.
Passer d'un appel à l'autre	Appuyez deux fois sur ●●●.

Alertes vocales

L'enceinte peut identifier les appelants (lorsque cette fonction est disponible). Pour désactiver cette fonction, reportez-vous à la page 12.

Raccordement d'un appareil au connecteur AUX

Utilisation d'un câble pour raccorder un lecteur audio

L'entrée AUX permet de connecter votre appareil à la sortie audio d'un smartphone, d'une tablette, d'un ordinateur ou de tout autre type de lecteur audio. Le connecteur AUX reçoit un mini-jack stéréo 3,5 mm (non fourni).

1. À l'aide d'un câble stéréo de 3,5 mm, raccordez votre appareil au connecteur AUX de l'enceinte.

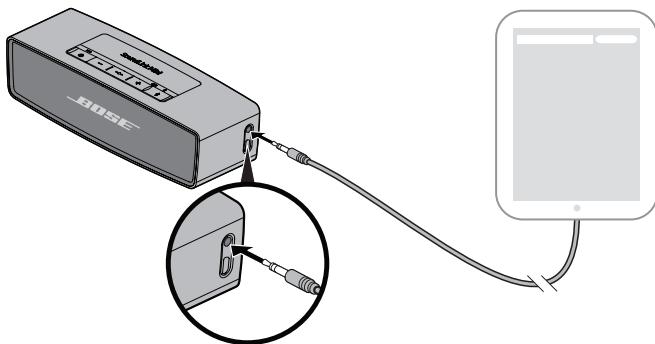



2. Appuyez sur la touche  de l'enceinte.
Le voyant **AUX** s'allume.
3. Démarrez la lecture sur votre lecteur audio.

Conseil : augmentez le son de l'appareil connecté presque au maximum, puis utilisez les touches de l'enceinte pour ajuster le volume.



Utilisation sur batterie

Vérification du niveau de la batterie

Une batterie entièrement chargée offre environ sept heures d'autonomie lorsque le volume est au maximum. Le temps réel de décharge de la batterie varie selon le réglage de volume.

Pour vérifier le niveau de charge de la batterie, maintenez enfoncée la touche  tout en observant le voyant de la batterie . Vous entendez le pourcentage de batterie restant.

Conseil : pour augmenter l'autonomie de la batterie, réduisez le volume.

État du système	Témoin de batterie
Chargé / Charge pleine	
En cours de charge / Charge moyenne	
Charge nécessaire / Charge faible	

Remarque : le temps de charge recommandé est de quatre heures (reportez-vous à la page 11).

Mode de protection de la batterie

Si vous débranchez le système du secteur et ne l'utilisez pas pendant trois jours alors que le niveau de charge est inférieur à 10 %, il passe en mode de protection de la batterie pour préserver l'autonomie de cette dernière. Pour réactiver le système, connectez-le au secteur (voir page 10).

Remarque : veillez à ne pas laisser le système sans l'utiliser pendant une période prolongée lorsque le voyant de la batterie  clignote en rouge. Si vous ne comptez pas utiliser le système, rangez-le dans un endroit frais. Ne laissez pas un système totalement chargé inutilisé pendant des périodes prolongées.

Remplacement de la batterie

Les batteries rechargeables doivent être changées de façon périodique. L'autonomie d'une batterie dépend de son utilisation et du réglage du volume.

Si vous devez recharger la batterie plus fréquemment, il est peut-être nécessaire de la remplacer.

Remarque : l'utilisateur ne peut pas réparer ou remplacer lui-même la batterie fournie avec le système. Il est nécessaire de contacter le service client Bose pour tout problème lié à la batterie. Consultez la liste d'adresses incluse dans le carton d'emballage.

Mise hors tension automatique

L'enceinte se met hors tension après 30 minutes d'inactivité lorsqu'elle est raccordé au secteur en mode AUX.

Désactivation de la mise hors tension automatique

Maintenez enfoncées les touches **↵** et **+**. Vous entendez une alerte (ou une tonalité) qui vous confirme que la fonction de mise hors tension automatique est désactivée.





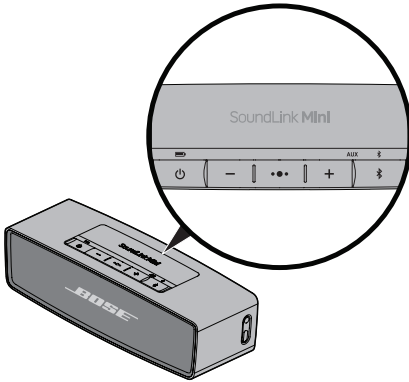

Répétez cette opération pour réactiver la fonction de mise hors tension automatique.

Obtention des informations système

Voyants d'état du système

Les voyants d'état du système se trouvent au-dessus des touches correspondantes et fournissent des informations sur le système.



Voyant de batterie Indique le niveau de la batterie (voir page 18).	 
Voyant Bluetooth® <ul style="list-style-type: none">• Bleu clignotant : prêt pour le jumelage.• Blanc clignotant : connexion en cours.• Blanc fixe: Connecté. Reportez-vous à la section « Jumelage de votre appareil mobile », page 13 pour plus d'informations.	 
Indicateur AUX Blanc fixe : la source sélectionnée est AUX.	AUX  

Résolution des problèmes

Problème	Mesure corrective
Pas d'alimentation (secteur)	<ul style="list-style-type: none"> • Sécurisez le cordon d'alimentation aux deux extrémités. • Branchez le cordon secteur à une prise électrique sous tension. • Branchez le cordon d'alimentation à un autre port USB. • Utilisez l'adaptateur secteur fourni avec votre enceinte. • Utilisez le socle de chargement fourni avec votre enceinte. Cette enceinte n'est pas compatible avec le socle de chargement de la mini-enceinte SoundLink <i>Bluetooth</i>®.
Pas d'alimentation (batterie)	Il est possible que la batterie soit en mode de protection ou déchargée. Branchez le cordon secteur à une prise électrique sous tension.
L'enceinte ne se connecte pas à l'appareil mobile	<ul style="list-style-type: none"> • Sur votre appareil mobile : <ul style="list-style-type: none"> - Désactivez et réactivez la fonction <i>Bluetooth</i>. - Supprimez l'enceinte du menu <i>Bluetooth</i>. Renouvelez le jumelage. • Rapprochez l'appareil mobile de l'enceinte et éloignez-le des sources d'interférences ou des obstructions. • Jumelez un autre périphérique mobile (voir page 13). • Effacez la liste de jumelage de l'enceinte (voir page 14). • Réinitialisez l'enceinte (voir page 22).
Absence de son de votre appareil mobile	<ul style="list-style-type: none"> • Mettez l'enceinte sous tension. • Augmentez le volume de l'enceinte, de votre appareil mobile et de la source musicale. • Appuyez sur  pour connaître le ou les appareils mobiles connectés et assurez-vous d'utiliser l'appareil correct. • Rapprochez l'appareil mobile de l'enceinte et éloignez-le des sources d'interférences ou des obstructions. • Essayez avec une autre source musicale. • Jumelez un autre périphérique mobile. • Si deux appareils mobiles sont connectés, veuillez tout d'abord à interrompre la lecture sur votre premier appareil mobile. • Rapprochez l'appareil mobile de l'enceinte et éloignez-le des sources d'interférences ou des obstructions. • Sur votre appareil mobile : <ul style="list-style-type: none"> - Désactivez et réactivez la fonction <i>Bluetooth</i>. - Supprimez l'enceinte du menu <i>Bluetooth</i>. Renouvelez le jumelage. • Effacez la liste de jumelage de l'enceinte (voir page 14). • Réinitialisez l'enceinte (voir page 22). • Vérifiez que votre appareil mobile est compatible. Reportez-vous à la notice d'utilisation de votre appareil mobile.
Son de qualité médiocre provenant de votre appareil mobile	<ul style="list-style-type: none"> • Essayez avec une autre source musicale. • Jumelez un autre périphérique mobile. • Déconnectez le deuxième appareil. • Rapprochez l'appareil mobile de l'enceinte et éloignez-le des sources d'interférences ou des obstructions.

Entretien

Problème	Mesure corrective
La lecture démarre sur le mauvais appareil mobile (lorsque deux appareils sont connectés)	<ul style="list-style-type: none">• Appuyez sur  pour connaître le ou les appareils mobiles connectés et assurez-vous d'utiliser l'appareil correct.• Interrompez ou arrêtez la lecture de la source musicale sur votre appareil mobile.• Déconnectez le deuxième appareil.
Absence de son sur l'appareil auxiliaire	<ul style="list-style-type: none">• Mettez l'appareil auxiliaire sous tension et démarrez la lecture.• Branchez correctement le câble de 3,5 mm au connecteur AUX de l'enceinte et à l'appareil auxiliaire.• Augmentez le volume sur l'enceinte et sur l'appareil auxiliaire.• Utilisez un autre câble AUX.• Raccordez un autre appareil auxiliaire.
Son de qualité médiocre provenant d'un appareil auxiliaire	<ul style="list-style-type: none">• Branchez correctement le câble de 3,5 mm au connecteur AUX de l'enceinte et à l'appareil auxiliaire.• Augmentez le volume sur l'enceinte et sur l'appareil auxiliaire.• Utilisez un autre câble AUX.• Raccordez un autre appareil auxiliaire.

Retrait d'un adaptateur secteur

1. Appuyez sur le bouton poussoir.

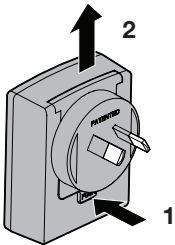

2. Tirez l'adaptateur vers le haut pour le dégager.

Réinitialisation de l'enceinte

L'opération de réinitialisation efface les appareils mobiles jumelés et les réglages de langue de la mémoire de l'enceinte et rétablit les réglages d'usine.

1. Mettez l'enceinte sous tension.
2. Maintenez enfoncée la touche  pendant 10 secondes.

Nettoyage

- Vous pouvez nettoyer la surface du système avec un chiffon doux et sec.
- N'utilisez pas d'aérosols à proximité du système. N'utilisez pas de solvants, de produits chimiques, ni de liquides de nettoyage contenant de l'alcool, de l'ammoniac ou des substances abrasives.
- Veillez à ce qu'aucun liquide ne pénètre dans les ouvertures.

Service client

Si vous avez besoin d'une aide supplémentaire, contactez le service client de Bose. Reportez-vous au guide de prise en main fourni dans l'emballage.

Garantie limitée

Votre système d'enceintes est couvert par une garantie limitée. Les conditions détaillées de la garantie limitée sont notées sur la carte d'enregistrement qui figure dans l'emballage.

Consultez cette carte pour toutes instructions sur l'enregistrement. En cas d'oubli, les droits que vous confère cette garantie limitée ne s'en trouveront pas affectés.

Les informations de garantie qui accompagnent ce produit ne s'appliquent ni en Australie ni en Nouvelle-Zélande. Consultez notre site Web www.bose.com.au/warranty ou www.bose.co.nz/warranty pour plus d'informations sur les conditions de garantie en Australie et Nouvelle-Zélande.

Informations techniques

Alimentation

Entrée : 100-240 V a.c. \sim 50/60 Hz, 300 mA

Sortie : 5 V c.c., 1 600 mA

Tension d'entrée

Entrée : 5 V c.c., 1,6A

Importanti istruzioni di sicurezza

Leggere questo manuale d'uso e conservarlo come riferimento per il futuro.

AVVERTENZE:

- Per ridurre il rischio di incendi o scosse elettriche, evitare di esporre il prodotto a pioggia o umidità.
 - Non esporre l'apparecchio a gocce o schizzi e non porre oggetti colmi di liquidi, quali vasi, sopra o accanto all'apparecchio. Come per qualsiasi prodotto elettronico, è importante che all'interno delle parti del prodotto non penetrino liquidi, che potrebbero determinare guasti e/o rischio di incendio.
 - Non collocare sorgenti di fiamme libere (ad esempio candele accese) sull'apparecchio o nelle sue vicinanze.
 - Non sottoporre le batterie a urti meccanici.
 - Se una batteria dovesse perdere, evitare che il liquido entri in contatto con la pelle o gli occhi. In caso di contatto, lavare la zona interessata con molta acqua e consultare un medico.
 - Non utilizzare caricatori diversi da quelli forniti in dotazione all'apparecchiatura.
 - Non lasciare la batteria in carica per periodi prolungati quando non si utilizza il prodotto.
 - Dopo un periodo prolungato di mancato utilizzo, potrebbe essere necessario caricare e scaricare più volte le batterie per ottenere prestazioni ottimali.
 - Le batterie offrono prestazioni ottimali se utilizzate a temperatura ambiente (20° C +/- 5° C).
 - La batteria fornita con il sistema non è destinata alla manutenzione da parte dell'utente. Contattare il centro di assistenza tecnica Bose per qualsiasi problema relativo alla batteria.
-

ATTENZIONE: Eventuali modifiche non autorizzate possono compromettere la sicurezza, la conformità alle normative e le prestazioni del sistema e quindi invalidare la garanzia.



AVVERTENZA: Contiene pezzi di piccole dimensioni che possono rappresentare un pericolo di soffocamento. Non adatto per bambini di età inferiore ai 3 anni.



AVVERTENZA: Questo prodotto contiene materiale magnetico. Rivolgersi al proprio medico per eventuali domande sui possibili effetti del prodotto sui dispositivi medici impiantati nel corpo umano.

NOTE:

- Le etichette identificative si trovano sul retro e all'interno della base del prodotto.
- La spina dell'alimentazione o dell'accoppiatore deve essere raggiungibile facilmente e rapidamente se è utilizzata come dispositivo di spegnimento.
- Questo prodotto è destinato all'utilizzo in ambienti interni. Non è stato progettato né collaudato per l'uso in ambienti esterni, camper o imbarcazioni.
- Questo prodotto deve essere utilizzato solo con l'alimentatore fornito in dotazione.
- Questo prodotto non contiene componenti destinati alla manutenzione da parte dell'utente. Contattare il centro di assistenza tecnica Bose per qualsiasi problema relativo all'assistenza.



Bose Corporation dichiara che il presente prodotto è conforme ai requisiti essenziali e ad altre disposizioni applicabili della Direttiva 1999/5/CE e di tutte le altre direttive UE applicabili. La dichiarazione di conformità completa è disponibile all'indirizzo: www.Bose.com/compliance

Importanti istruzioni di sicurezza

1. Leggere queste istruzioni.
2. Conservare queste istruzioni.
3. Prestare attenzione a tutte le avvertenze.
4. Seguire tutte le istruzioni.
5. Non utilizzare l'apparecchio in prossimità di acqua.
6. Utilizzare solo un panno asciutto per la pulizia.
7. Non ostruire le aperture di ventilazione. Installare il prodotto in conformità con le istruzioni fornite dal produttore.
8. Non installare i diffusori in prossimità di fonti di calore, quali termosifoni, radiatori, stufe o altri apparati (compresi gli amplificatori) che generano calore.
9. Utilizzare solo sistemi di aggancio/accessori specificati dal produttore.
10. Scollegare l'apparato durante i temporali o quando rimane inutilizzato a lungo.
11. Affidarsi a personale qualificato per tutti gli interventi di assistenza. Gli interventi di assistenza si rendono necessari quando l'apparecchio ha subito danni di qualsiasi tipo, ad esempio se l'alimentatore o il cavo di alimentazione è danneggiato, se è stato versato del liquido o sono caduti oggetti sull'apparecchio, se l'apparecchio è stato esposto a pioggia o umidità, se non funziona normalmente o è caduto.

Nota: Questa apparecchiatura è stata sottoposta a collaudo ed è risultata conforme ai limiti relativi ai dispositivi digitali di Classe B previsti dalla Parte 15 delle norme FCC. Tali limiti sono stati fissati allo scopo di assicurare un'adeguata protezione dalle interferenze dannose nell'ambito di un'installazione residenziale. Questa apparecchiatura genera, utilizza e può irradiare energia a radiofrequenza e, se non viene installata e utilizzata in conformità alle istruzioni fornite, può interferire negativamente con le comunicazioni radiofoniche. Non esiste tuttavia alcuna garanzia che in una particolare installazione non si verificherà alcuna interferenza. Se questo dispositivo dovesse provocare interferenze con la ricezione radiotelevisiva (determinabili spegnendo e riaccendendo l'apparecchio), si dovrà provare a eliminare tali interferenze effettuando una o più delle seguenti operazioni:

- Riorientare o riposizionare l'antenna ricevente.
- Aumentare la distanza tra il dispositivo che provoca interferenza e il ricevitore.
- Collegare l'apparecchiatura a una presa appartenente a un circuito diverso rispetto a quella a cui è collegato il ricevitore.
- Rivolgersi al distributore o a un tecnico radiotelevisivo specializzato per ottenere assistenza.

Eventuali modifiche o alterazioni non espressamente approvate da Bose Corporation possono rendere nulla l'autorizzazione dell'utente all'utilizzo dell'apparecchiatura stessa.

Questo dispositivo è conforme alla parte 15 delle Norme FCC e agli standard Industry Canada RSS esenti da licenza. Il funzionamento è soggetto alle due seguenti condizioni: (1) il dispositivo non può causare interferenze dannose e (2) deve accettare le interferenze ricevute, incluse quelle che potrebbero causare un funzionamento indesiderato del dispositivo.

Il presente apparato digitale di Classe [B] è conforme alla normativa Canadian ICES-003.

CAN ICES-3 (B) /NMB-3 (B)

Questo apparecchio rispetta i limiti previsti dalle norme FCC e da Industry Canada per la popolazione in generale in merito alle radiazioni in radio frequenza. Il dispositivo non deve essere collocato oppure utilizzato in prossimità di altri radiotrasmettitori o antenne.

Informazioni sulle normative

Nome e contenuto delle sostanze o degli elementi tossici o pericolosi						
	Sostanze ed elementi tossici o pericolosi					
Nome parte	Piombo (Pb)	Mercurio (Hg)	Cadmio (Cd)	Cromo esavalente (CR(VI))	Bifenile polibromurato (PBB)	Difeniletere polibromurato (PBDE)
Circuiti stampati	X	0	0	0	0	0
Parti di metallo	X	0	0	0	0	0
Parti di plastica	0	0	0	0	0	0
Diffusori	X	0	0	0	0	0
Cavi	X	0	0	0	0	0

O: indica che la quantità della sostanza tossica o pericolosa contenuta in tutti i materiali omogenei della parte è inferiore al limite previsto dallo standard SJ/T 11363-2006.

X: indica che la quantità della sostanza tossica o pericolosa contenuta in almeno uno dei materiali omogenei della parte è superiore al limite previsto dallo standard SJ/T 11363-2006.

Compilare e conservare le seguenti informazioni:

Il numero di serie e di modello sono riportati sulla base del sistema

Numero di serie: _____

Numero di modello: 416912

Data d'acquisto: _____

È consigliabile conservare la ricevuta insieme a questo manuale di istruzioni.

Data di fabbricazione

Le quattro cifre in grassetto del numero di serie indicano la data di produzione. La prima cifra è l'anno di produzione; ad esempio, "5" indica 2005 o 2015. Le cifre da 2 a 4 rappresentano il mese e la data; "001" indica 1° gennaio e "365" indica 31 dicembre.

Il marchio in lettere e i loghi *Bluetooth*® sono marchi registrati di proprietà di Bluetooth SIG, Inc. L'uso di tali marchi da parte di Bose Corporation è consentito dietro licenza.

© 2015 Bose Corporation. Nessuna parte di questo documento può essere riprodotta, modificata, distribuita o usata in altro modo senza previa autorizzazione scritta.

Introduzione

Informazioni sul diffusore SoundLink® Mini <i>Bluetooth</i> ® II	7
Caratteristiche del sistema	7
Disimballaggio	8
Indicazioni per la collocazione	9

Configurazione del sistema

Inserimento del diffusore nel supporto per la ricarica	10
Collegamento all'alimentazione	11
Accensione del diffusore	12
Configurazione delle istruzioni vocali	12
Lingue pre-installate	12
Scelta della lingua	12
Disabilitazione delle istruzioni vocali	12
Modifica della lingua	12

***Bluetooth*®**

Accoppiamento del dispositivo mobile	13
Accoppiamento di un altro dispositivo mobile	13
Riproduzione musicale	13
Gestione di più connessioni	14
Passaggio da un dispositivo mobile connesso a un altro	14
Identificazione dei dispositivi audio collegati	14
Collegamento di un dispositivo mobile dall'elenco dei dispositivi accoppiati del diffusore	14
Cancellazione dell'elenco dei dispositivi accoppiati del diffusore	14

Uso del sistema

Pulsanti di controllo del sistema per vivavoce e riproduzione	15
Uso del pulsante multifunzione	15

Connessione di un dispositivo al connettore AUX

Uso di un cavo per collegare un dispositivo audio	17
---	----

Sommario

Funzionamento a batteria

Verifica della batteria.....	18
Modalità di protezione della batteria	18
Sostituzione della batteria	19
Impostazione di spegnimento automatico	19
Disattivazione dello spegnimento automatico	19

Come ottenere informazioni sul sistema

Indicatori di stato del sistema	20
---------------------------------------	----

Manutenzione

Risoluzione dei problemi.....	21
Rimozione dell'adattatore CA.....	22
Ripristino del diffusore	22
Pulizia	23
Assistenza tecnica.....	23
Garanzia limitata	23
Informazioni tecniche.....	23

Informazioni sul diffusore SoundLink® Mini *Bluetooth*® II

Il diffusore SoundLink® Mini *Bluetooth*® II offre un suono pieno e naturale da un diffusore ultracompatto che sta nel palmo di una mano. Si collega a smartphone, tablet e altri dispositivi *Bluetooth* per riprodurre musica, video e giochi ovunque e sempre.

Caratteristiche del sistema

- Memorizzazione di un massimo di otto dispositivi mobili nell'elenco dei dispositivi accoppiati.
- Possibilità di collegare fino a due dispositivi mobili, per passare facilmente da uno all'altro.
- Funzione vivavoce per effettuare chiamate a mani libere dal proprio smartphone.
- Istruzioni vocali per le procedure di accoppiamento e connessione *Bluetooth*.
- Avvisi vocali segnalano i dispositivi mobili collegati, ricordano di ricaricare il diffusore e identificano le chiamate in entrata.
- La batteria agli ioni di litio ricaricabile assicura un'autonomia di diverse ore.
- Possibilità di collegare il caricatore a muro al supporto per la ricarica o direttamente al diffusore.
- Si carica collegandolo alla maggior parte degli alimentatori USB.
- Il supporto per la ricarica funge anche da pratica base per il diffusore.
- Connettore AUX per la riproduzione da un dispositivo audio.
- Design portatile per portarlo ovunque si desideri ascoltare la propria musica.

Introduzione

Disimballaggio

Aprire con cautela la confezione e verificare che i seguenti componenti siano inclusi:

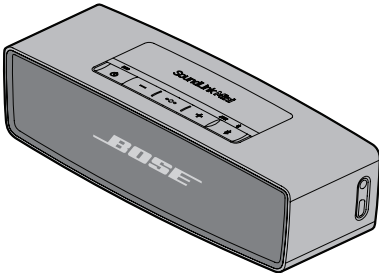

Diffusore SoundLink® Mini Bluetooth® II

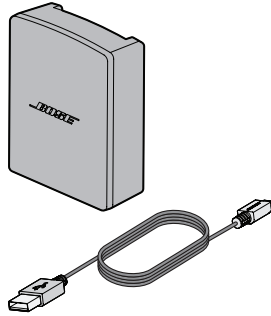

Alimentatore e relativo cavo

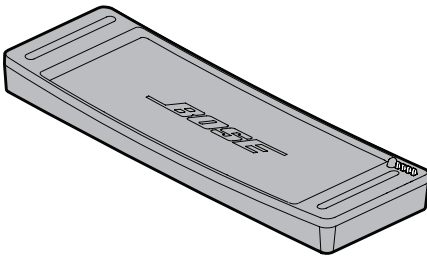

Supporto per la ricarica

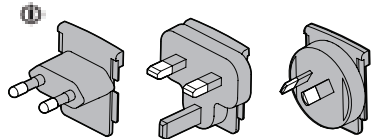

Adattatori CA

 Potrebbero essere inclusi più adattatori CA. Utilizzare quello appropriato per il proprio paese.

Nota: Se il sistema presenta parti danneggiate, non utilizzarlo. Contattare il rivenditore autorizzato Bose® locale o il centro di assistenza tecnica Bose. Fare riferimento alla guida rapida contenuta nella confezione del prodotto.

Indicazioni per la collocazione

- Posizionare il dispositivo mobile entro il raggio d'azione del diffusore (10 m).
Se il dispositivo mobile viene posizionato più lontano, la qualità audio potrebbe risultare compromessa e il diffusore potrebbe disconnettersi.
- Posizionare il retro del diffusore in prossimità di una parete, ma non direttamente a contatto. La risposta dei bassi si riduce se il diffusore viene allontanato dalla parete.

ATTENZIONE:

- Appoggiare il diffusore alla propria base. Se si appoggia il diffusore su uno dei lati che non sia la base, è possibile danneggiarlo e compromettere la qualità del suono.



- Non appoggiare il diffusore su superfici bagnate o sporche.

Per evitare interferenze wireless:

- Tenere lontani dal diffusore tutti gli altri apparati wireless.
- Collocare il diffusore e il dispositivo mobile fuori e lontano da cabinet metallici e da altri componenti audio/video nonché da fonti dirette di calore.

Configurazione del sistema

Inserimento del diffusore nel supporto per la ricarica

Posizionare il diffusore sopra il supporto per la ricarica. Allineare i connettori a pin.

Nota: Utilizzare esclusivamente il supporto per la ricarica fornito con il diffusore. Il diffusore non è compatibile con il supporto per la ricarica del diffusore SoundLink Mini *Bluetooth*®.

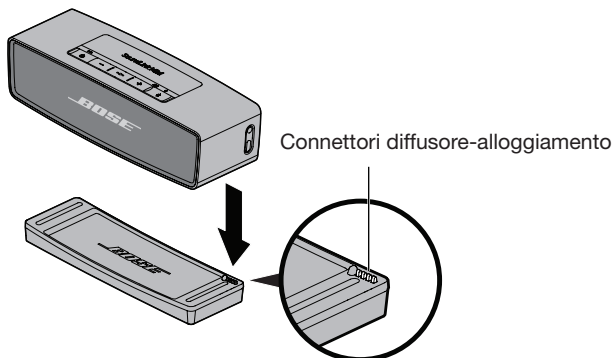

ATTENZIONE: Non forzare il diffusore nel supporto per evitare di danneggiarlo.

Collegamento all'alimentazione

Prima di utilizzare il diffusore, collegarlo all'alimentazione CA (rete elettrica) e caricare la batteria.

1. Collegare il cavo dell'alimentatore al connettore USB del supporto di ricarica o del diffusore.

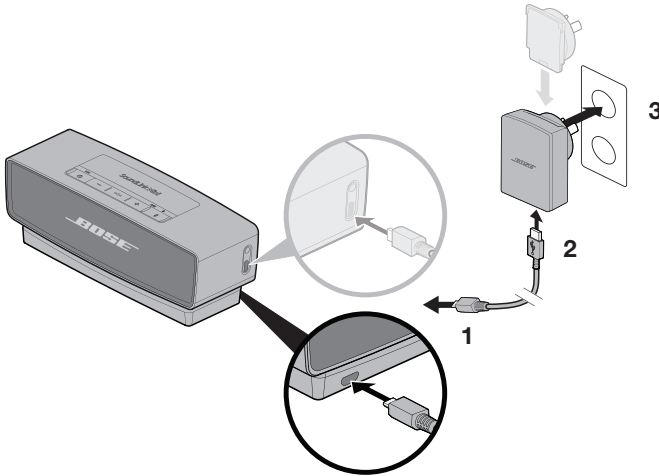

2. Inserire l'altra estremità del cavo di alimentazione nell'alimentatore.
3. Collegare l'alimentatore a una presa elettrica CA.

Nota: Utilizzare l'adattatore CA appropriato per il proprio paese.

L'indicatore della batteria  lampeggia in ambr e il diffusore emette un segnale acustico.

Configurazione del sistema

Accensione del diffusore

Premere il pulsante di accensione .

L'indicatore *Bluetooth*[®]  lampeggia in blu.

Configurazione delle istruzioni vocali

Le istruzioni vocali guidano l'utente durante le procedure di accoppiamento e connessione *Bluetooth*.

Lingue pre-installate

- Italiano
- Spagnolo
- Francese
- Tedesco
- Mandarino
- Giapponese
- Italiano
- Portoghese
- Olandese
- Russo
- Polacco

Nota: Per scaricare altre lingue, andare alla pagina:
updates.bose.com/SoundLinkMiniII

Se la lingua desiderata non è disponibile, vedere "Disabilitazione delle istruzioni vocali".

Scelta della lingua

1. Premere **+** o **-** per scorrere l'elenco delle lingue.
2. All'annuncio della lingua desiderata, tenere premuto il pulsante multifunzione (**•••**).

Viene annunciato che il diffusore è pronto per l'accoppiamento.

Disabilitazione delle istruzioni vocali

Premere e mantenere premuto **+** e **-** simultaneamente fino a quando non viene annunciato che le istruzioni vocali sono state disattivate.

Ripetere la procedura per riattivarle.

Modifica della lingua

1. Premere e mantenere premuto **•••** e **+** simultaneamente fino a quando non viene annunciata la prima lingua.
2. Premere **+** o **-** per scorrere l'elenco di lingue.
3. All'annuncio della lingua desiderata, tenere premuto **•••**.

Accoppiamento del dispositivo mobile

Dopo aver selezionato la lingua, è possibile accoppiare il diffusore con il proprio dispositivo mobile.

1. Sul dispositivo mobile, attivare la funzionalità *Bluetooth*®.

Suggerimento: L'opzione *Bluetooth* si trova in genere nel menu Impostazioni. Il menu Impostazioni è spesso rappresentato nella schermata iniziale dall'icona di un ingranaggio (⚙️).

2. Selezionare **Bose Mini II SoundLink** nell'elenco di dispositivi.

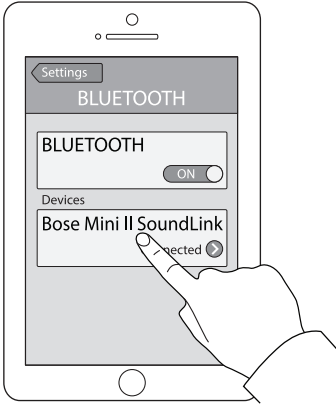

L'indicatore *Bluetooth* ✎ diventa bianco fisso e un'istruzione vocale conferma che il diffusore è connesso a <nome dispositivo>.

Accoppiamento di un altro dispositivo mobile

1. Premere e mantenere premuto il pulsante *Bluetooth* (✎) fino a quando l'indicatore *Bluetooth* ✎ non inizia a lampeggiare in blu e un'istruzione vocale indica che il diffusore è pronto per la connessione di un altro dispositivo.
2. Accoppiare il dispositivo mobile al diffusore.

Nota: Il dispositivo mobile accoppiato viene memorizzato nell'elenco dei dispositivi accoppiati del diffusore. Il diffusore è in grado di memorizzare fino a otto dispositivi mobili.

Riproduzione musicale

Una volta collegato il dispositivo mobile, avviare una sorgente di riproduzione audio. È possibile usare i controlli di riproduzione e volume del dispositivo mobile o del diffusore (vedere pagina 15).

Gestione di più connessioni

All'accensione, il diffusore si connette agli ultimi due dispositivi mobili utilizzati nell'elenco dei dispositivi accoppiati. In questo modo è possibile passare con semplicità da un dispositivo all'altro. Tuttavia, è possibile riprodurre musica da un solo dispositivo mobile per volta.

Passaggio da un dispositivo mobile connesso a un altro



1. Mettere in pausa il brano riprodotto dal primo dispositivo mobile.
2. Riprodurre un brano dal secondo dispositivo mobile.

Identificazione dei dispositivi audio collegati

Premere  per riprodurre un'istruzione vocale che indica quali dispositivi mobili sono al momento connessi.

Collegamento di un dispositivo mobile dall'elenco dei dispositivi accoppiati del diffusore

È possibile riprodurre musica da un dispositivo accoppiato ma non connesso.

1. Premere due volte  entro tre secondi per connettersi al successivo dispositivo mobile accoppiato.
2. Premere  fino a quando non viene pronunciato il nome del dispositivo desiderato. Viene annunciato che il diffusore è connesso a <nome dispositivo>.
3. Riprodurre un brano sul dispositivo mobile.

Cancellazione dell'elenco dei dispositivi accoppiati del diffusore

1. Premere e mantenere premuto  per dieci secondi, fino a quando un'istruzione vocale non conferma che l'elenco dei dispositivi *Bluetooth*® è stato cancellato.
2. Sul dispositivo mobile, eliminare il nome del diffusore dal menu *Bluetooth*.
Tutti i dispositivi mobili accoppiati vengono cancellati e il diffusore diventa rilevabile (vedere pagina 13).

Pulsanti di controllo del sistema per vivavoce e riproduzione

Sul pad si trovano i controlli di riproduzione, volume e vivavoce. Per utilizzare il pad, è necessario accoppiare il dispositivo mobile al diffusore (vedere pagina 13).

Nota: Alcuni dispositivi mobili potrebbero non supportare queste funzioni.

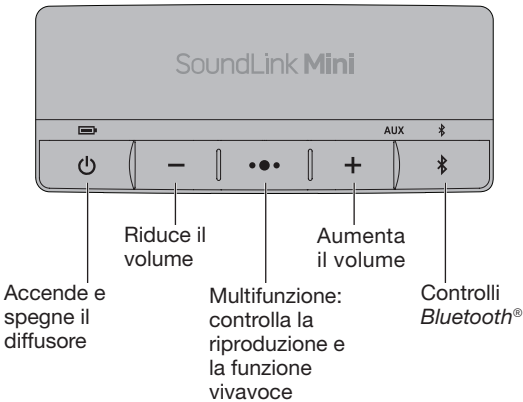

Uso del pulsante multifunzione

Questo pulsante consente di controllare le sorgenti di riproduzione musicale e le chiamate in vivavoce effettuate dal dispositivo mobile direttamente dal diffusore.

Controlli di riproduzione

Riproduci	Premere •••.
Pausa	Premere •••. Nota: In modalità AUX, premendo ••• si azzerava il volume.
Avanzamento alla traccia successiva	Premere due volte •••.
Ritorno alla traccia precedente	Premere ••• tre volte.

Uso del sistema

Controlli vivavoce

Effettuare una chiamata	Tenere premuto ●●● per attivare i comandi vocali (Siri).
Disattivare la funzione vivavoce e passare al dispositivo mobile (chiamata in arrivo)	Tenere premuto ●●●.
Rispondere a una chiamata	Premere ●●●.
Rifiutare una chiamata	Tenere premuto ●●●.
Chiudere una chiamata	Premere ●●●.
Azzerare il volume di una chiamata	Tenere premuto + e - simultaneamente. Per ripristinare l'audio, premere e tenere premuto di nuovo questo pulsante.
Passare da una chiamata all'altra	Premere due volte ●●●.

Istruzioni vocali

Il diffusore identifica i nomi dei chiamanti in arrivo (se applicabile). Per disattivare questa funzione, vedere pagina 12.

Connessione di un dispositivo al connettore AUX

Uso di un cavo per collegare un dispositivo audio

È possibile collegare al connettore AUX l'uscita audio di uno smartphone, un tablet, un computer o un dispositivo audio di altro tipo. Il connettore AUX accetta un cavo stereo con spinotto da 3,5 mm (non fornito).

1. Utilizzando un cavo stereo da 3,5 mm, collegare il dispositivo al connettore AUX del sistema.

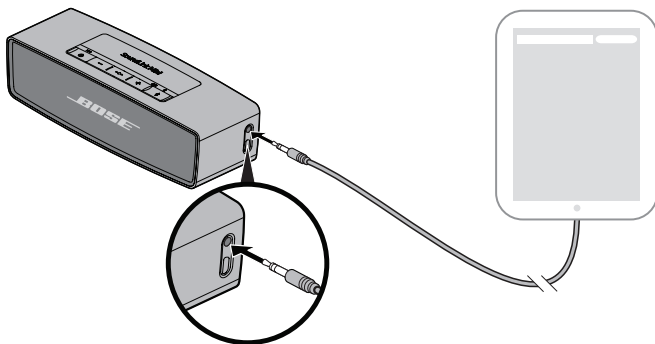

2. Premere il pulsante  sul diffusore.
La spia **AUX** si illumina.
3. Avviare la riproduzione della musica sul dispositivo audio.

Suggerimento: Aumentare il volume del dispositivo connesso quasi al massimo, quindi utilizzare i pulsanti del volume del diffusore per regolare il livello del volume.



Funzionamento a batteria

Verifica della batteria

Una batteria completamente carica consente circa sette ore di funzionamento al massimo volume. La velocità di esaurimento della batteria varia in base all'impostazione del volume.

Per controllare il livello di carica della batteria, tenere premuto  e osservare l'indicatore della batteria . Viene annunciata la percentuale di batteria rimanente.

Suggerimento: Per prolungare la durata della batteria, ridurre il volume.

Stato del sistema	Indicatore di carica della batteria
Batteria carica / Carica massima	
Batteria carica / Carica media	
Batteria scarica / Carica bassa	

Nota: Il tempo di carica consigliato è di almeno quattro ore (vedere pagina 11).

Modalità di protezione della batteria

Se il sistema resta scollegato e inutilizzato per tre giorni con un livello di carica rimanente della batteria inferiore al 10 per cento, viene automaticamente attivata la modalità di protezione della batteria che ne preserva la carica. Per riattivare il sistema, collegarlo a una presa di alimentazione CA (vedere pagina 10).

Nota: Non conservare il sistema per periodi prolungati quando l'indicatore di stato della batteria  è rosso lampeggiante. Quando il diffusore non è in uso, riporlo in un luogo fresco. Non riporre il sistema completamente carico per periodi di tempo prolungati.

Sostituzione della batteria

Le batterie ricaricabili devono essere sostituite periodicamente. La durata della batteria varia in base all'utilizzo e all'impostazione del volume.

Se si richiedono ricariche sempre più frequenti potrebbe essere necessario sostituire la batteria.

Nota: La batteria fornita con il sistema non è destinata alla manutenzione da parte dell'utente. Contattare il centro di assistenza tecnica Bose per qualsiasi problema relativo alla batteria. Consultare l'elenco dei contatti accluso alla confezione.

Impostazione di spegnimento automatico

Se collegato all'alimentazione in modalità AUX, il diffusore si spegne automaticamente dopo 30 minuti di inattività.

Disattivazione dello spegnimento automatico

Tenere premuto **⌘** e **+** simultaneamente. Un'istruzione vocale (o un segnale acustico) conferma che l'impostazione di spegnimento automatico è stata disattivata.





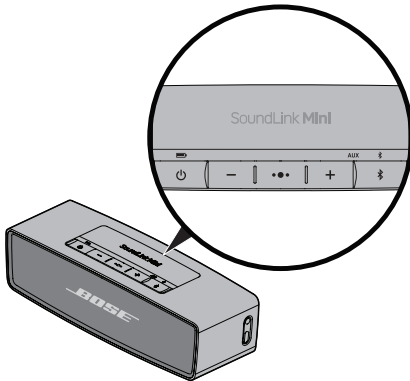

Ripetere la procedura per riattivare l'impostazione di spegnimento automatico.

Come ottenere informazioni sul sistema

Indicatori di stato del sistema

Gli indicatori di stato del sistema si trovano sopra i relativi pulsanti e segnalano informazioni sul sistema.



Indicatore di carica della batteria Indica il livello di carica della batteria (vedere pagina 18).	 
Indicatore Bluetooth® <ul style="list-style-type: none">• Blu lampeggiante: Pronto per l'accoppiamento.• Bianco lampeggiante: Collegamento.• Bianco fisso: Connesso. Per ulteriori informazioni, vedere "Accoppiamento del dispositivo mobile" a pagina 13.	 
Indicatore AUX Bianco fisso: AUX è la sorgente selezionata.	AUX  

Risoluzione dei problemi

Problema	Soluzione
Assenza di alimentazione (rete CA)	<ul style="list-style-type: none"> • Fissare bene il cavo di alimentazione a entrambe le estremità. • Collegare l'alimentatore a una presa elettrica CA. • Collegare il cavo di alimentazione a una porta USB differente. • Assicurarsi di utilizzare l'alimentatore fornito con il diffusore. • Assicurarsi di utilizzare il supporto per la ricarica fornito con il diffusore. Il diffusore non è compatibile con il supporto per la ricarica del diffusore SoundLink Mini <i>Bluetooth</i>[®].
Assenza di alimentazione (batteria)	La batteria potrebbe essere in modalità di protezione oppure scarica. Collegare l'alimentatore a una presa elettrica CA.
Il diffusore non si connette al dispositivo mobile	<ul style="list-style-type: none"> • Sul dispositivo mobile: <ul style="list-style-type: none"> - Disattivare e riattivare la funzionalità <i>Bluetooth</i>. - Rimuovere il diffusore dal menu <i>Bluetooth</i>. Eseguire di nuovo l'accoppiamento. • Avvicinare il dispositivo mobile al diffusore e allontanare eventuali fonti di interferenza. • Accoppiare un altro dispositivo mobile (vedere pagina 13). • Cancellare l'elenco dei dispositivi accoppiati del diffusore (vedere pagina 14). • Reimpostare il diffusore (vedere pagina 22).
Nessun suono dal dispositivo mobile	<ul style="list-style-type: none"> • Accendere il diffusore. • Aumentare il volume sul diffusore, sul dispositivo mobile e sulla sorgente di riproduzione audio. • Premere  per ascoltare un'istruzione vocale che indica quali dispositivi mobili sono al momento connessi e verificare di utilizzare il dispositivo corretto. • Avvicinare il dispositivo mobile al diffusore e allontanare eventuali fonti di interferenza. • Provare a usare un'altra sorgente di riproduzione audio. • Accoppiare un altro dispositivo mobile. • Se sono connessi due dispositivi mobili, assicurarsi che uno dei due si in pausa. • Avvicinare il dispositivo mobile al diffusore e allontanare eventuali fonti di interferenza. • Sul dispositivo mobile: <ul style="list-style-type: none"> - Disattivare e riattivare la funzionalità <i>Bluetooth</i>. - Rimuovere il diffusore dal menu <i>Bluetooth</i>. Eseguire di nuovo l'accoppiamento. • Cancellare l'elenco dei dispositivi accoppiati del diffusore (vedere pagina 14). • Reimpostare il diffusore (vedere pagina 22). • Verificare che il dispositivo mobile sia compatibile. Consultare il manuale di istruzioni del dispositivo.

Manutenzione

Problema	Soluzione
Qualità audio scadente dal dispositivo mobile	<ul style="list-style-type: none">• Provare a usare un'altra sorgente di riproduzione audio.• Accoppiare un altro dispositivo mobile.• Scollegare il secondo dispositivo.• Avvicinare il dispositivo mobile al diffusore e allontanare eventuali fonti di interferenza.
Viene riprodotto l'audio del dispositivo sbagliato (se sono connessi due dispositivi)	<ul style="list-style-type: none">• Premere ⌘ per ascoltare un'istruzione vocale che indica quali dispositivi mobili sono al momento connessi e verificare di utilizzare il dispositivo corretto.• Mettere in pausa o chiudere la sorgente di riproduzione audio del dispositivo.• Scollegare il secondo dispositivo.
Nessun segnale audio dal dispositivo AUX	<ul style="list-style-type: none">• Accendere il dispositivo AUX e iniziare a riprodurre musica.• Collegare il cavo da 3,5 mm al connettore AUX del diffusore e al dispositivo AUX.• Aumentare il volume sul diffusore e sul dispositivo AUX.• Provare a usare un cavo AUX differente.• Provare connettere un dispositivo AUX differente.
Qualità audio scadente da un dispositivo AUX	<ul style="list-style-type: none">• Collegare il cavo da 3,5 mm al connettore AUX del diffusore e al dispositivo AUX.• Aumentare il volume sul diffusore e sul dispositivo AUX.• Provare a usare un cavo AUX differente.• Provare connettere un dispositivo AUX differente.

Rimozione dell'adattatore CA

1. Premere la linguetta "push".

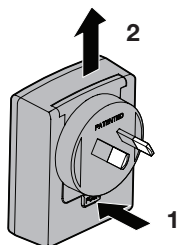

2. Sollevare l'adattatore e sganciarlo.

Ripristino del diffusore

Il ripristino delle impostazioni originali cancella tutti i dispositivi mobili accoppiati e le impostazioni relative alla lingua, ripristinando le impostazioni di fabbrica originali.

1. Accendere il diffusore.
2. Tenere premuto **⏻** per dieci secondi.

Pulizia

- Pulire la superficie del sistema con un panno morbido e umido.
- Non utilizzare spray vicino al sistema. Non utilizzi solventi, prodotti chimici o soluzioni detergenti contenenti alcol, ammoniaca o abrasivi.
- Evitare di versare liquidi nelle aperture.

Assistenza tecnica

Per ulteriore assistenza, rivolgersi al servizio clienti Bose. Fare riferimento alla guida rapida contenuta nella confezione del prodotto.

Garanzia limitata

Il sistema è coperto da una garanzia limitata. I dettagli relativi alla garanzia limitata sono riportati sulla scheda di registrazione del prodotto inclusa nella confezione.

Per istruzioni su come registrare il prodotto, consultare la scheda. La mancata registrazione non inciderà in alcun modo sui diritti previsti dalla garanzia limitata.

Le informazioni sulla garanzia fornite con il prodotto non sono valide per l'Australia e la Nuova Zelanda. Per i dettagli della garanzia in Australia e Nuova Zelanda, consultare il nostro sito web all'indirizzo www.bose.com.au/warranty o www.bose.co.nz/warranty.

Informazioni tecniche

Potenza nominale

Ingresso: 100-240 V CA \sim 50/60 Hz, 300 mA

Uscita: 5 V CC, 1600 mA

Assorbimento nominale in entrata

Ingresso: 5 V CC, 1,6 A

Fontos biztonsági utasítások

Kérjük, olvassa el figyelmesen ezt a kezelési útmutatót, és őrizze meg a későbbiekre.

VIGYÁZAT:

- A tűz és az áramütés kockázatának csökkentése érdekében a rendszert óvja az esőtől és a párától.
- Ügyeljen arra, hogy a készülékre ne csöpögjön, illetve ne fröccsenjen víz. A készülékre és annak közelébe ne helyezzen vázát vagy más, folyadékkal töltött edényt. A többi elektronikus rendszerhez hasonlóan, ennél is vigyázzon arra, hogy a termék egyetlen részébe se kerüljön folyadék. A termék folyadékkal történő érintkezése meghibásodáshoz vezethet, és tüzet is okozhat.
- A termékre és annak közelébe tilos gyertyát vagy egyéb nyílt lánggal működő eszközt helyezni.
- Óvja az akkumulátort az ütésektől.
- Az akkumulátor szivárgása esetén ne hagyja, hogy a folyadék a bőrére vagy a szemébe kerüljön. Ha a folyadék mégis a bőrére vagy a szemébe kerül, az érintett részt öblítse le bő vízzel, és forduljon orvoshoz.
- Kizárólag a készülékhez biztosított töltőt használja.
- Ne hagyja az elemet hosszú ideig a töltőn, amikor nem használja.
- Hosszabb tárolást követően előfordulhat, hogy a maximális teljesítmény visszaállítása érdekében az akkumulátort többször fel kell tölteni és le kell meríteni.
- Az akkumulátorok normál szobahőmérsékleten (20 ± 5 °C-on) nyújtják a legjobb teljesítményt.
- A rendszerhez mellékelt akkumulátor nem szervizelhető. Az akkumulátorokkal kapcsolatos problémákkal forduljon a Bose ügyfélszolgálatához.

FIGYELEM: Ne kísérelje meg a termék illetéktelen módosítását. Az illetéktelen módosítások kedvezőtlenül befolyásolhatják a biztonságot, a jogszabályi megfelelést és a rendszer teljesítményét, valamint a garancia érvénytelenítését vonhatják maguk után.



VIGYÁZAT: A termék kis részeket tartalmaz, melyeknél fennáll a lenyelés veszélye. 3 éves kor alatti gyermekek számára nem alkalmas.



VIGYÁZAT: A termék mágneses anyagot tartalmaz. Ha szeretné tudni, hogy a mágneses anyag befolyásolhatja-e az Ön beültetett orvosi eszközök működését, forduljon orvosához.

MEGJEGYZÉSEK:

- A termékjelölések a termék alján és belső lábán találhatóak.
- Ha leválasztó egységként a hálózati csatlakozódugaszt vagy a készülékcsatlakozót használja, az ilyen leválasztó egységnek mindig működőképés állapotban kell lennie.
- A termék csak zárt helyiségben használható. Nem a szabadban, lakóautón vagy hajón való használatra készült, és az ilyen használat szempontjából nem tesztelték.
- A berendezés csak a mellékelt tápegységgel használható.
- A jelen termék nem tartalmaz szervizelhető alkatrészeket. A szervizeléssel kapcsolatos kérdéseivel forduljon a Bose ügyfélszolgálatához.



A Bose Corporation ezennel kijelenti, hogy jelen termék megfelel a rádióberendezésekre és távközlési végberendezésekre vonatkozó 1999/5/EK irányelv és minden más idevonatkozó EU-irányelv alapvető követelményeinek és egyéb rendelkezéseinek. A teljes megfeleléségi nyilatkozat megtalálható a következő címen: www.Bose.com/compliance

Fontos biztonsági utasítások

1. Olvassa el ezeket az utasításokat.
2. Őrizze meg ezeket az utasításokat.
3. Tartson be minden figyelmeztetést.
4. Tartsa be az összes utasítást.
5. Ne használja a készüléket víz közelében.
6. Csak száraz ronggyal tisztítsa.
7. Ne zárja el a szellőzőnyílásokat. A készüléket a gyártó utasításainak megfelelően helyezze el.
8. Ne helyezze a készüléket hőforrás, például fűtőtest, tűzhely vagy más hőtermelő berendezés (ideértve az erősítőket is) közelébe.
9. Kizárólag a gyártó által meghatározott kiegészítőket/tartozékokat használja.
10. Húzza ki a készülék dugóját villámláskor, vagy ha hosszabb ideig nem fogja használni.
11. Bízson minden javítást megfelelő képzéssel rendelkező szakemberre. Szervizelésre akkor van szükség, ha a készülék valamilyen módon meghibásodott, például megsérült a tápkábele, folyadék ömlött vagy nehéz tárgy esett rá, eső vagy nedvesség érte, működésében rendellenesség tapasztalható, vagy leesett.

Megjegyzés: A berendezést az FCC törvények 15. cikke szerint tesztelték. Ez alapján a berendezés megfelel a „B” osztályú digitális eszközök előírásainak. A határértékek megfelelő védelmet nyújtanak a káros sugárzások ellen lakóépületen belül. A berendezés rádiófrekvenciás energiát termel, használ és sugározhat, és ha nem az utasításoknak megfelelően helyezik üzembe és használják, a rádiókommunikációra nézve káros interferenciát okozhat. Arra azonban nincs garancia, hogy adott üzembe helyezés esetén nem lép fel interferencia. Ha a berendezés nem kívánt interferenciával zavarja a rádió- vagy a tévéadást (ezt a berendezés ki- és bekapcsolásával lehet ellenőrizni), javasoljuk, hogy az interferencia kiküszöbölése érdekében próbálkozzon az alábbiak egyikével:

- Fordítsa el vagy helyezze át a vevőantennát.
- Növelje a berendezés és a vevőkészülék közötti távolságot.
- A berendezést csatlakoztassa egy másik áramkörhöz, mint amelyik a vevőkészülék áramellátását biztosítja.
- Forduljon a forgalmazóhoz vagy rádió-/tévészeralőhöz.

A Bose Corporation által kifejezetten jóvá nem hagyott módosítások vagy változtatások esetén érvénytelenné válhat a berendezés működtetésére adott felhasználói engedély.

Az eszköz megfelel az FCC szabályzata 15. részének és az Industry Canada nem engedélyköteles RSS-szabványainak. A működés során a következő két feltételnek kell eleget tenni: (1) Ez a készülék nem bocsáthat ki káros interferenciát, és (2) ennek a készüléknek el kell viselnie bármilyen interferenciát, az esetlegesen rendellenes működést okozó interferenciát is beleértve.

Ez a „B” osztályú digitális készülék megfelel a kanadai ICES-003 szabványnak.

CAN ICES-3 (B) /NMB-3 (B)

Ez a készülék megfelel az FCC és az Industry Canada által az általános népességre vonatkozóan megállapított sugárzási határértékeknek. A készüléket tilos bármilyen antenna vagy jeladó mellé helyezni, illetve azokkal együtt használni.

Jogszabályi megfelelés

Mérgező vagy veszélyes anyagok és vegyi elemek nevei a termékben						
	Mérgező vagy veszélyes anyagok és elemek					
Alkatrész neve	Ólom (Pb)	Higany (Hg)	Kadmium (Cd)	Hat vegyértékű króm (Cr(VI))	Polibrominált bifenil (PBB)	Polibrominált difeniléter (PBDE)
NYÁK-ok	X	O	O	O	O	O
Fémrészek	X	O	O	O	O	O
Műanyag részek	O	O	O	O	O	O
Hangszórók	X	O	O	O	O	O
Kábelek	X	O	O	O	O	O

O: Azt jelzi, hogy az adott mérgező vagy veszélyes anyag mennyisége az adott alkatrész egyetlen homogén anyagában sem éri el az SJ/T 11363-2006 által meghatározott határértéket.

X: Azt jelzi, hogy az adott mérgező vagy veszélyes anyagot az alkatrész legalább egy homogén anyaga az SJ/T 11363-2006 korlátozó előírásait meghaladó mértékben tartalmazza.

Feljegyzendő és megőrzendő adatok:

A gyári szám és a modellszám a rendszer alján található

Gyári szám: _____

Típuszám: 416912

A vásárlás dátuma: _____

A vásárlási bizonylatot érdemes a kezelési útmutató mellett tartani.

Gyártás dátuma

A gyári szám négy félkövér számjegye a gyártás napját jelöli. Az 1. számjegy a gyártás évét jelöli.

Például az „5” 2005-öt vagy 2015-öt jelöl. A 2–4. számjegyek a hónapot és a napot jelölik.

Például a „001” január 1-jét, míg a „365” december 31-ét jelöl.

A Bluetooth® szövegdjegy és logó a Bluetooth SIG, Inc. tulajdonát képező bejegyzett védjegyek, és a Bose Corporation minden esetben engedéllyel használja őket.

© 2015 Bose Corporation. Előzetes írásos engedély nélkül a jelen kiadvány semmilyen része nem sokszorosítható, módosítható, terjeszthető, illetve nem használható fel semmilyen más módon.

Bevezetés

A SoundLink® Mini <i>Bluetooth</i> ® II hangszóró bemutatása	7
Rendszerjellemzők.....	7
A rendszer kicsomagolása	8
Irányelvek az elhelyezéshez	9

A rendszer üzembe helyezése

A hangszóró töltőbázisra helyezése	10
Csatlakoztatás az elektromos hálózathoz.....	11
A hangszóró bekapcsolása	12
Hangutasítások beállítása.....	12
Előre telepített nyelvek.....	12
Nyelv kiválasztása.....	12
Hangutasítások letiltása	12
A nyelv módosítása.....	12

Bluetooth®

Mobileszközök párosítása.....	13
Másik mobileszköz párosítása	13
Zenelejátszás	13
Több kapcsolat kezelése	14
Váltás két csatlakoztatott mobileszköz között	14
A csatlakoztatott mobileszköz(ök) azonosítása	14
A hangszóró párosítási listájában szereplő mobileszköz csatlakoztatása	14
A hangszóró párosítási listájának törlése	14

A rendszer használata

Rendszervezélő gombok kihangosításhoz és lejátszáshoz.....	15
A multifunkciós gomb használata	15

Eszköz csatlakoztatása az AUX-csatlakozóhoz

Audioeszköz csatlakoztatása kábel segítségével	17
--	----

Tartalom

A rendszer használata akkumulátorról

Az akkumulátor állapotának ellenőrzése.....	18
Az akkumulátor energiatakarékos módja.....	18
Az akkumulátor cseréje.....	19
Automatikus kikapcsolási funkció.....	19
Az automatikus kikapcsolási funkció letiltása.....	19

Rendszerinformációk megtekintése

A rendszer állapotjelző fényei.....	20
-------------------------------------	----

Ápolás és karbantartás

Hibaelhárítás.....	21
A tápegység eltávolítása.....	22
A hangszóró alaphelyzetbe állítása.....	22
Tisztítás.....	23
Ügyfélszolgálat.....	23
Korlátozott garancia.....	23
Műszaki adatok.....	23

A SoundLink® Mini *Bluetooth*® II hangszóró bemutatása

A SoundLink® Mini *Bluetooth*® II hangszóró telt, természetes hangzást nyújt olyan ultrakompakt kiserelésben, hogy akár a tenyerében is elfér. Csatlakoztatható okostelefonjához, táblagéphez vagy más *Bluetooth*-eszközhöz, így bárhol és bármikor lenyűgöző hangzással élvezheti zenéit, videóit és játékeit.

Rendszerjellemzők

- Párosítási listájában akár nyolc mobilkészít is tárolható.
- A mobilkészítők közötti váltást megkönnyíti, hogy egyszerre két mobilkészítőhöz is csatlakoztatható.
- A kihangosítóval kéz használata nélkül válaszolhatja meg hívásait okostelefonján.
- Hangutasítások segítségével végezheti el a *Bluetooth*-párosítási és -csatlakoztatási folyamatokat.
- A hangos figyelmeztetések tájékoztatják a felhasználót az aktuálisan csatlakoztatott eszköz(ök)ről, emlékeztetik a hangszórók feltöltésére, és azonosítják a bejövő hívásokat.
- Az újratölthető lítiumion akkumulátorral akár órákig hallgathatja a zenét.
- A fali töltő a bázishoz vagy közvetlenül a hangszóróhoz csatlakoztatható.
- A legtöbb USB-áramforrásról feltölthető.
- Otthonában kényelmesen a töltőbázisra helyezheti a hangszórót.
- Az AUX-csatlakozó révén audioeszközöket hallgathat.
- A hordozható kivitel lehetővé teszi, hogy ott hallgasson zenét, ahol éppen tartózkodik.

Bevezetés

A rendszer kicsomagolása

Óvatosan csomagolja ki a dobozt, és ellenőrizze a következő alkatrészek meglétét:

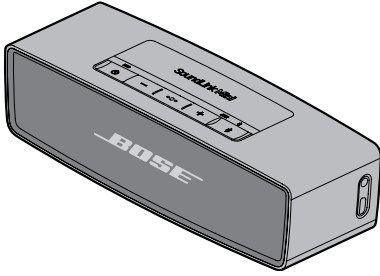

SoundLink® Mini Bluetooth® II hangszóró

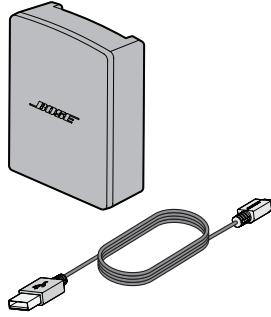

Tápegység és kábel

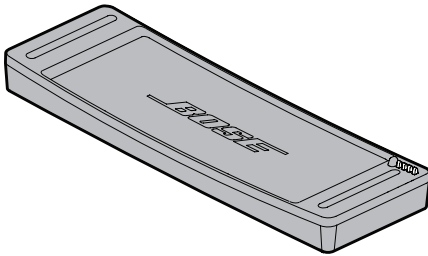

Töltőbázis

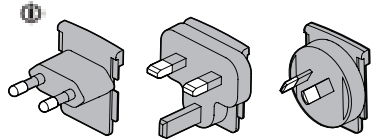

Hálózati adapterek

i Előfordulhat, hogy a termékhez több hálózati adapter van mellékelve. Használja a régiójának megfelelő hálózati adaptert.

Megjegyzés: Ha a rendszer bármelyik részén sérülést tapasztal, ne használja a rendszert. Forduljon a Bose® hivatalos viszonteladójához, vagy a Bose ügyfélszolgálatához. Tekintse meg a dobozban található gyorsismertetőt.

Irányelvek az elhelyezéshez

- A mobilkészüléket helyezze a hangszóró hatótávolságába (10 m).
Ha a mobilkészüléket ennél távolabb helyezi, romolhat a hangminőség, és megszakadhat a készülék és a hangszóró közötti kapcsolat.
- A hangszóró hátulját helyezze a fal közelébe (de ne tolja teljesen a falhoz).
A mélyhang visszaadásának minősége a faltól való távolság növelésével romlik.

FIGYELEM!

- A hangszórót állítsa a talpára. A hangszóró megsérülhet, és romolhat a hangzása, ha azt bármelyik másik oldalára helyezi.



- Ne helyezze a hangszórót nedves vagy piszkos felületre.

A vezeték nélküli interferencia elkerülése érdekében:

- ne vigyen más vezeték nélküli készülékeket a hangszóró közelébe.
- a hangszórót és a mobilkészüléket ne tegye fémből készült szekrényekbe, illetve az ilyen szekrényektől, valamint más audio-/videoeszközöktől és közvetlen hőforrásoktól távol helyezze el.

A rendszer üzembe helyezése

A hangszóró töltőbázisra helyezése

Helyezze a hangszórót a bázisra. Illessze egymáshoz a csatlakozótűskéket.

Megjegyzés: A hangszóróhoz mellékelt töltőbázist használja. A jelen hangszóró nem kompatibilis a SoundLink Mini *Bluetooth*® hangszóró töltőbázisával.

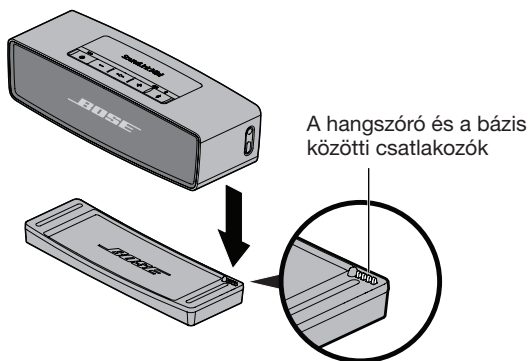

FIGYELEM: Ne erőltesse a hangszórót a bázisra, mert az megsérülhet.

Csatlakoztatás az elektromos hálózathoz

Mielőtt használni kezdené, csatlakoztassa a hangszórót az elektromos hálózathoz, és töltsse fel az akkumulátort.

1. Dugja a tápkábel a töltőbázis vagy a hangszóró USB-csatlakozójába.

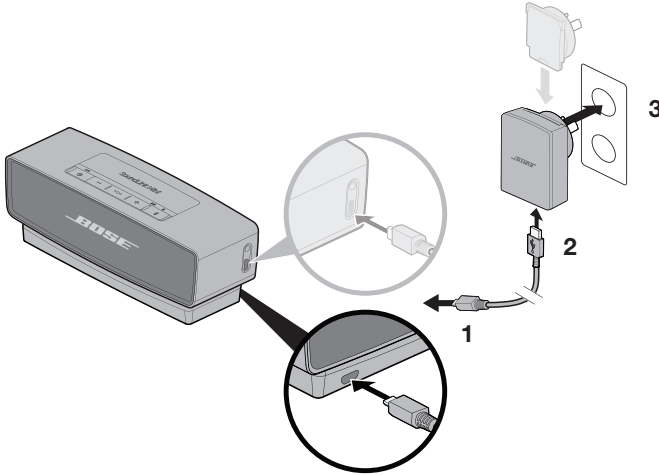

2. A tápkábel másik végét dugja be egy tápegységhez.
3. A tápegységet csatlakoztassa egy elektromos hálózati aljzathoz.

Megjegyzés: Csatlakoztassa a régiójának megfelelő hálózati adaptert.

Az akkumulátor  jelzőfénye sárgán villog, a hangszóró pedig egy hangot hallat.

A rendszer üzembe helyezése

A hangszóró bekapcsolása

Nyomja meg a főkapcsolót .

A *Bluetooth*® jelzőfénye  kéken villog.

Hangutasítások beállítása

A *Bluetooth*-párosítási és csatlakoztatási folyamat elvégzését hangutasítások segítik.

Előre telepített nyelvek

- Magyar
- Spanyol
- Francia
- Német
- Mandarin
- Japán
- Olasz
- Portugál
- Holland
- Orosz
- Lengyel

Megjegyzés: Más nyelvek letöltéséhez látogasson el a következő címre: updates.Bose.com/SoundLinkMiniII
Ha a keresett nyelv nem található, lásd: „Hangutasítások letiltása”.

Nyelv kiválasztása

1. A **+** vagy a **–** gombokkal görgesse végig a nyelvek listáját.
2. Amikor a megfelelő nyelvhez ér, nyomja le, és tartsa lenyomva a multifunkciós gombot (●●●).
Ekkor a „Párosításra kész” üzenetet fogja hallani.

Hangutasítások letiltása

Nyomja le és tartsa lenyomva egyszerre a **+** és a **–** gombot, amíg meg nem hallja a hangutasítások kikapcsolását jelző üzenetet.

Ismételje meg a fenti lépést a hangutasítások engedélyezéséhez.

A nyelv módosítása

1. Nyomja le egyszerre a ●●● és a **+** gombot, és tartsa őket lenyomva addig, amíg meg nem hallja az első nyelvet.
2. A **+** vagy a **–** gombokkal görgesse végig a nyelvek listáját.
3. Amikor a felsorolás a megfelelő nyelvhez ér, nyomja le, és tartsa lenyomva a ●●● gombot.

Mobileszközök párosítása

Miután kiválasztotta a nyelvet, a hangszóró készen áll a mobileszközzel való párosításra.

1. A mobileszközön kapcsolja be a *Bluetooth*® funkciót.

Tipp: A *Bluetooth* funkció általában a beállítási menüben található. A kezdőképernyőn rendszerint a fogaskerék ikon (⚙️) jelöli a beállításokat.

2. Válassza a **Bose Mini II SoundLink** eszközt a listáról.

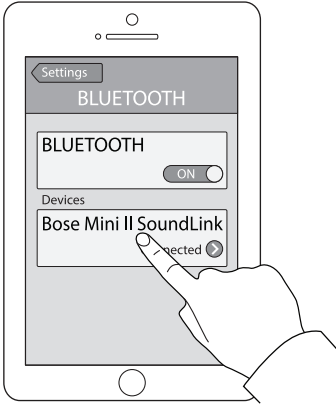

A *Bluetooth* jelzőfénye ✨ folyamatos fehér fénnel világít, és a „Csatlakoztatva a következőhöz: <eszköz neve>” üzenet lesz hallható.

Másik mobileszköz párosítása

1. Tartsa lenyomva a *Bluetooth* gombot (⌘), amíg a *Bluetooth* jelzőfénye ✨ elkezd kéken villogni, és meg nem hallja a „Másik eszköz párosítására kész” üzenetet.
2. Párosítsa a mobileszközét a hangszóróval.

Megjegyzés: A párosítást követően a mobileszköz felkerül a hangszóró által tárolt párosítási listára. A hangszóró nyolc mobileszközöt tud tárolni.

Zenelejátszás

Miután mobileszközét csatlakoztatta, indítsa el a zenét tartalmazó forrást.

A lejátszást és a hangerőt a mobileszközön és a hangszórón lévő gombokkal egyaránt vezérelheti (lásd: 15. oldal).

Több kapcsolat kezelése

Bekapcsoláskor a hangszóró a párosítási lista legutóbb használt két mobilkészülékéhez kapcsolódik. Ez lehetővé teszi a mobilkészülékek közötti gyors váltást. Egyszerre csak egy mobilkészülékről lehet zenét lejátszani.

Váltás két csatlakoztatott mobilkészülék között

1. Szüneteltesse a zene lejátszását az első mobilkészüléken.
2. Kezdje el a zene lejátszását a második mobilkészüléken.

A csatlakoztatott mobilkészülék(ök) azonosítása

Az aktuálisan csatlakoztatott mobilkészülékek listájának meghallgatásához nyomja meg a **⌘** gombot.

A hangszóró párosítási listájában szereplő mobilkészülék csatlakoztatása

Az aktuálisan nem csatlakoztatott, de a hangszóróhoz párosított mobilkészüléken lévő zenét is hallgathatja.

1. A következő párosított eszközhöz kapcsolódáshoz (három másodpercen belül) nyomja meg a **⌘** gombot.
2. Tartsa lenyomva a **⌘** gombot, amíg meg nem hallja a megfelelő mobilkészülék nevét. Ekkor a „Csatlakoztatva a következőhöz: <eszköz neve>” üzenet hallható.
3. Kezdje el a zene lejátszását a mobilkészüléken.

A hangszóró párosítási listájának törlése

1. Tartsa lenyomva a **⌘** gombot tíz másodpercig, amíg a hangszóróból a „Bluetooth®-eszközlista törlve” üzenet nem hallható.
2. A mobilkészüléken törölje a hangszórót a *Bluetooth* menüben.

Az összes párosított eszköz törlődik, és a hangszóró készen áll a párosításra (lásd: 13. oldal).

Rendszervezrlő gombok kihangosításhoz és lejátszáshoz

A gombsorral vezérelheti a hangszóró lejátszási funkcióját, hangerejét és a hangszóró vezérlőit. A gombsor használatához párosítsa mobilkészítét a hangszóróval (lásd: 13. oldal).

Megjegyzés: Előfordulhat, hogy bizonyos mobilkészítők nem támogatják ezt a funkciót.

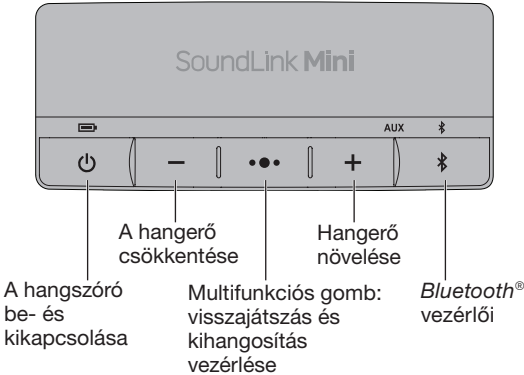

A multifunkciós gomb használata

Ezzel a gombbal a hangszóróról vezérelheti a mobilkészítőn lévő zenei forrásokat és a beérkező kihangosított hívásokat.

Lejátszásvezérlők

Lejátszás	Nyomja meg a ●●● gombot.
Szünet	Nyomja meg a ●●● gombot. Megjegyzés: AUX módban a ●●● megnyomásával elnémíthatja a zenét.
Ugrás a következő műsorszámra	Nyomja meg kétszer a ●●● gombot.
Ugrás az előző műsorszámra	Nyomja meg háromszor a ●●● gombot.

A rendszer használata

Kihangosító vezérlői

Hívás kezdeményezése	Tartsa lenyomva a ●●● gombot a hangtárcsázás bekapcsolásához (Siri).
Kihangosító kikapcsolása, átváltás a mobil eszközre (bejövő hívás)	Tartsa nyomva a ●●● gombot.
Hívás fogadása	Nyomja meg a ●●● gombot.
Hívás elutasítása	Tartsa nyomva a ●●● gombot.
Hívás befejezése	Nyomja meg a ●●● gombot.
Hívás elnémítása	Tartsa lenyomva egyszerre a + és a - gombot. A hang visszakapcsolásához tartsa ismét lenyomva.
Váltás a hívások között	Nyomja meg kétszer a ●●● gombot.

Hangos figyelmeztetések

A hangszóró azonosítja a hívókat (ha erre lehetőség van). A funkció letiltása: 12. oldal.

Audioeszköz csatlakoztatása kábel segítségével

Az AUX aljzathoz csatlakoztathatja egy okostelefon, táblagép, számítógép vagy más típusú hangeszköz hangkimenetét. Az AUX aljzatba 3,5 mm-es sztereókábel-dugó illeszthető (nem tartozék).

1. Csatlakoztassa egy 3,5 mm sztereókábelrel az eszközt a hangszóró AUX-csatlakozójához.

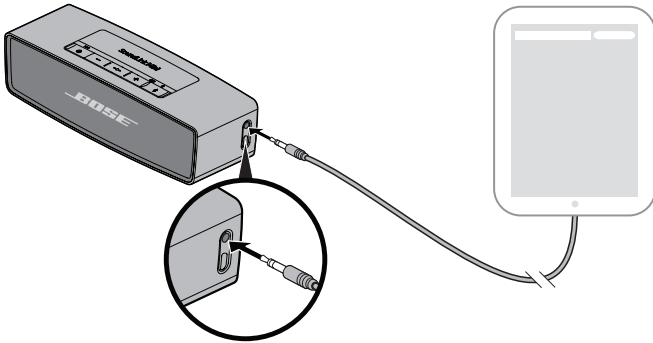



2. Nyomja meg az  gombot a hangszórón.
Az **AUX** jelzőfénye világítani kezd.
3. Kezdje el a zene lejátszását az audioeszközön.

Tipp: A csatlakoztatott eszköz hangerejét állítsa közel maximumra, majd a hangszóró hangerő-szabályozó gombjaival állítsa be a megfelelő hangerőszintet.



A rendszer használata akkumulátorról

Az akkumulátor állapotának ellenőrzése

Egy teljes mértékben feltöltött akkumulátor körülbelül hét órás használatot biztosít teljes hangerőn. Az akkumulátor lemerülésének sebessége a hangerő függvényében változik.

Az akkumulátor töltöttségi szintjének ellenőrzéséhez tartsa lenyomva a  gombot, és tekintse meg az akkumulátor jelzőfényt . A hangszóró jelzi a fennmaradó töltöttségi százalékot.

Tipp: Az akkumulátor üzemidejének meghosszabbításához csökkentse a hangerőt.

Rendszerállapot	Akkumulátor jelzőfénye
Feltöltve/magas töltöttségi szint	
Feltöltés folyamatban/közepes töltöttségi szint	
Feltöltés szükséges/alacsony töltöttségi szint	

Megjegyzés: Javasolt töltési idő: négy óra (lásd: 11. oldal).

Az akkumulátor energiatakarékos módja

Amikor a rendszert leválasztja az elektromos hálózatról, és 10 százaléknál kisebb töltöttségű akkumulátorral három napon keresztül nem használja, a rendszer az akkumulátor kímélése érdekében energiatakarékos módba lép. A rendszer újraaktiválásához csatlakoztassa a rendszert az elektromos hálózathoz (lásd: 10. oldal).

Megjegyzés: Ha az akkumulátor jelzőfénye  pirosan villog, a rendszert ne tárolja huzamosabb ideig. Ha nem használja, tárolja a hangszórót hűvös helyen. Ne tárolja a rendszert hosszú ideig teljes töltöttség mellett.

Az akkumulátor cseréje

Az akkumulátorokat időnként cserélni kell. Az akkumulátorok élettartama a használat és a hangerő függvénye.

Ha egyre gyakrabban kell tölteni az akkumulátort, előfordulhat, hogy az akkumulátor cserére szorul.

Megjegyzés: A rendszerhez mellékelt akkumulátor nem szervizelhető. Az akkumulátorokkal kapcsolatos problémákkal forduljon a Bose ügyfélszolgálatához. Nézze meg a dobozban található elérhetőségi listát.

Automatikus kikapcsolási funkció

Amikor a hangszóró AUX módban az áramforráshoz csatlakozik, 30 perces tétlenség után kikapcsol.

Az automatikus kikapcsolási funkció letiltása

Tartsa lenyomva egyszerre a **⌘** és a **+** gombot. Hangos figyelmeztetést (vagy hangjelzést) hall, amely jelzi, hogy az automatikus kikapcsolási funkció le van tiltva.





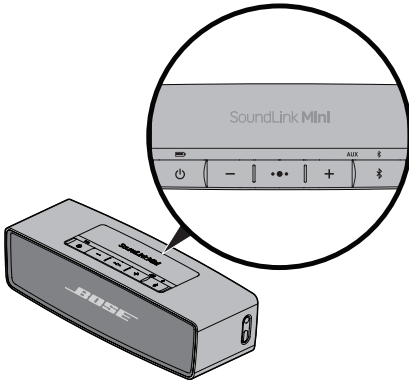

Az automatikus kikapcsolási funkció visszakapcsolásához ismétlje meg a fenti lépést.

Rendszerinformációk megtekintése

A rendszer állapotjelző fényei

A rendszer jelzőfényei a megfelelő gombok felett találhatóak, és a rendszer állapotáról adnak tájékoztatást.



Akkumulátor jelzőfénye Az akkumulátor töltöttségi szintjét jelzi (lásd: 18. oldal).	 
Bluetooth® jelzőfénye <ul style="list-style-type: none">• Villogó kék: Párosításra kész.• Villogó fehér fény: Csatlakoztatás.• Folyamatos fehér fény: Csatlakoztatva. További információk: „Mobileszközök párosítása”, 13. oldal.	 
AUX jelzőfénye Folyamatos fehér fény: Az AUX forrás van kiválasztva.	AUX  

Hibaelhárítás

Probléma	Teendő
Az egység nem kap áramot (elektromos hálózatról)	<ul style="list-style-type: none"> • Rögzítse megfelelően a tápkábel mindkét végét. • A tápkábelt csatlakoztassa egy elektromos hálózati aljzathoz. • Csatlakoztassa a tápkábelt egy másik USB-porthoz. • A hangszóróhoz mellékelt tápegységet használja. • A hangszóróhoz mellékelt töltőbázist használja. A jelen hangszóró nem kompatibilis a SoundLink Mini <i>Bluetooth</i>[®] hangszóró töltőbázisával.
A hangszóró nem kap áramot (akkumulátorról)	Lehetséges, hogy az akkumulátor akkumulátorkímélő módban van, vagy lemerült. A tápkábelt csatlakoztassa egy elektromos hálózati aljzathoz.
A hangszóró nem csatlakozik a mobilkészülékhez	<ul style="list-style-type: none"> • A mobilkészülékön: <ul style="list-style-type: none"> - Kapcsolja ki, majd be a <i>Bluetooth</i> funkciót. - Távolítsa el a hangszórót a <i>Bluetooth</i> menüből. Végezze el ismét a párosítást. • Tegye közelebb a mobilkészüléket a hangszóróhoz, és húzza távolabb minden zavarforrástól és akadálytól. • Párosítson egy másik mobilkészüléket (lásd: 13. oldal). • Törölje a hangszóró párosítási listájának tartalmát (lásd: 14. oldal). • Állítsa alaphelyzetbe a hangszórót (lásd: 22. oldal).
Nem hallható hang a mobilkészülékről	<ul style="list-style-type: none"> • Kapcsolja be a hangszórót. • Növelje a hangszóró, a mobilkészülék és a zenei forrás hangerejét. • A csatlakoztatott mobilkészülékek listájának meghallgatásához nyomja meg a  gombot, és gondoskodjon róla, hogy a megfelelő eszközt használja. • Tegye közelebb a mobilkészüléket a hangszóróhoz, és húzza távolabb minden zavarforrástól és akadálytól. • Próbálkozzon egy másik hangforrással. • Párosítson egy másik mobilkészüléket. • Ha két mobilkészülék van csatlakoztatva, először szüneteltesse a lejátszást a másik mobilkészüléken. • Tegye közelebb a mobilkészüléket a hangszóróhoz, és húzza távolabb minden zavarforrástól és akadálytól. • A mobilkészülékön: <ul style="list-style-type: none"> - Kapcsolja ki, majd be a <i>Bluetooth</i> funkciót. - Távolítsa el a hangszórót a <i>Bluetooth</i> menüből. Végezze el ismét a párosítást. • Törölje a hangszóró párosítási listájának tartalmát (lásd: 14. oldal). • Állítsa alaphelyzetbe a hangszórót (lásd: 22. oldal). • Ellenőrizze, hogy kompatibilis-e a mobilkészüléke. Ehhez tekintse meg a mobilkészülék felhasználói kézikönyvét.

Ápolás és karbantartás

Probléma	Teendő
Gyenge hangminőség mobil eszközről	<ul style="list-style-type: none">• Próbálkozzon egy másik hangforrással.• Párosítson egy másik mobil eszközt.• Válassza le a másik eszközt.• Tegye közelebb a mobil eszközt a hangszóróhoz, és húzza távolabb minden zavarforrástól és akadálytól.
A zene nem a megfelelő mobil eszközről hallható (amikor két eszköz van csatlakoztatva)	<ul style="list-style-type: none">• A csatlakoztatott mobil eszközök listájának meghallgatásához nyomja meg a ↻ gombot, és gondoskodjon róla, hogy a megfelelő eszközt használja.• A zenét lejátszó mobil eszközön állítsa le vagy szüneteltesse a zenei forrást.• Válassza le a másik eszközt.
Nem szól hang az AUX-eszközből	<ul style="list-style-type: none">• Kapcsolja be az AUX-eszközt, és kezdje meg a zene lejátszását.• Rögzítse megfelelően a 3,5 mm-es kábelt a hangszóró AUX-csatlakozójához és az AUX-eszközhöz.• Növelje a hangszóró és az AUX-eszköz hangerejét.• Használjon másik AUX-kábelt.• Csatlakoztassa a hangszórót egy másik AUX-eszközhöz.
Rossz az AUX-eszköz által lejátszott hang minősége	<ul style="list-style-type: none">• Rögzítse megfelelően a 3,5 mm-es kábelt a hangszóró AUX-csatlakozójához és az AUX-eszközhöz.• Növelje a hangszóró és az AUX-eszköz hangerejét.• Használjon másik AUX-kábelt.• Csatlakoztassa a hangszórót egy másik AUX-eszközhöz.

A tápegység eltávolítása

1. Nyomja meg a PUSH feliratú fület.

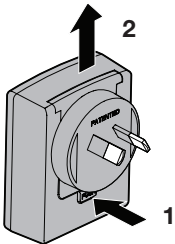

2. Felfelé húzva vegye le az adaptert.

A hangszóró alaphelyzetbe állítása

A gyári beállítások visszaállításakor a párosított mobil eszközök listája mellett a hangszóróról törölődnek a nyelvi beállítások, és azok visszaállnak az eredeti gyári értékekre.

1. Kapcsolja be a hangszórót.
2. Tartsa lenyomva a **⏻** gombot 10 másodpercig.

Tisztítás

- A rendszer felületét puha, száraz kendővel tisztítsa.
- Ne használjon semmilyen spray-t a rendszer közelében. Ne használjon semmilyen oldószert, vegyi anyagot vagy alkoholt, ammóniát vagy dörzsölőszert tartalmazó tisztítószeret.
- Ügyeljen arra, hogy ne kerülhessen folyadék a rendszer nyílásaiba.

Ügyfélszolgálat

További információkért forduljon a Bose ügyfélszolgálatához. Tekintse meg a dobozban található gyorsismertetőt.

Korlátozott garancia

A rendszerre korlátozott garancia vonatkozik. A korlátozott garancia részletes leírását a termék dobozában található termékregisztrációs lap tartalmazza.

A regisztrálás lépéseit is ez a lap tartalmazza. A regisztráció elmulasztása nem befolyásolja a korlátozott garanciára való jogosultságát.

A termékhez mellékelt garanciális útmutatón szereplő feltételek Ausztráliában és Új-Zélandon nem érvényesek. Az Ausztráliában és Új-Zélandon érvényes garanciával kapcsolatos részletes tudnivalókért keresse fel weboldalunkat a www.bose.com.au/warranty vagy a www.bose.co.nz/warranty címen.

Műszaki adatok

Tápegység névleges paraméterei

Bemenet: 100–240 VAC \sim 50/60 Hz, 300 mA

Kimenet: 5 VDC, 1600 mA

Névleges bemeneti teljesítmény

Bemenet: 5 VDC, 1,6 A

Viktige sikkerhetsinstruksjoner

Les denne Brukerhåndbok nøye, og oppbevar den for fremtidig referanse.

ADVARSLER:

- For å redusere faren for brann eller elektrisk støt må produktet ikke utsettes for regn eller fuktighet.
 - Ikke utsett dette apparatet for drypp eller sprut, og ikke plasser gjenstander fylt med væske, for eksempel vaser, på eller nær apparatet. Som med alle elektroniske produkter må du passe på at det aldri kommer væske inn i noen del av produktet. Eksponering for væsker kan føre til funksjonsfeil og/eller brannfare.
 - Ikke plasser kilder til bar ild, for eksempel tente stearinlys, på eller nær produktet.
 - Ikke utsett batterier for mekanisk støt.
 - Hvis batteriet lekker, må du ikke la væsken komme i kontakt med hud eller øyne. Hvis du likevel har fått det på huden eller i øynene, vasker du det berørte området med rikelige mengder vann og oppsøker legehjelp øyeblikkelig.
 - Ikke bruk andre ladere enn den som spesifikt følger med utstyret.
 - Ikke lade batteriet over lengre tid når det ikke er i bruk.
 - Etter lengre tids lagring, kan det være nødvendig å lade opp og lade batteriene flere ganger for å oppnå maksimal ytelse.
 - Batteriene har best ytelse når de brukes ved vanlig romtemperatur på ca. 20 °C ± 5 °C (68 °F ± 9 °F).
 - Batteriet som følger med systemet kan ikke repareres av brukeren. Kontakt kundestøtte for Bose for alle batteriproblemer.
-

FORSIKTIG: Ikke utfør uautoriserte endringer på produktet. Dette kan kompromittere sikkerheten, overholdelse av regelverk og systemytelse, og kan oppheve garantien.



ADVARSEL: Inneholder små deler som kan medføre fare for kvelning, Ikke egnet for barn under 3 år.



ADVARSEL: Dette produktet inneholder magnetisk materiale. Kontakt lege hvis du har spørsmål om dette kan påvirke drift av implantert medisinsk utstyr.

MERKNADER:

- Produktmerkingen er plassert på undersiden av produktet.
- Hvis støpselet eller apparatkoplingen brukes til å koble fra enheten, må støpselet være lett tilgjengelig.
- Dette produktet må bare brukes innendørs. Det er verken utformet for eller testet for utendørs bruk, i fritidskjøretøyer eller på båter.
- Produktet må bare brukes med den medfølgende strømforsyningen.
- Dette produktet inneholder ingen deler som kan repareres av brukeren. Kontakt kundestøtte for Bose for alle serviceproblemer.



Bose Corporation erklærer herved at dette produktet er i samsvar med grunnleggende og andre relevante krav i henhold til direktiv 1999/5/EC og alle andre gjeldende krav i EU-direktiver. Den fullstendige overholdelseserklæringen finner du på www.Bose.com/compliance

Viktige sikkerhetsinstruksjoner

1. Les disse instruksjonene.
2. Oppbevar disse instruksjonene.
3. Følg alle advarsler.
4. Følg alle instruksjoner.
5. Ikke bruk apparatet i eller nær vann.
6. Rengjør bare med en ren klut.
7. Ikke blokker noen av ventilasjonsåpningene. Plasser i henhold til produsentens instruksjoner.
8. Ikke plasser i nærheten av varmekilder, for eksempel radiatorer, varmeapparater, ovner eller andre apparater (herunder forsterkere) som produserer varme.
9. Bruk kun tilbehør/utstyr som er spesifisert av produsenten.
10. Trekk ut støpslet under tordenvær eller når det ikke skal bruke i en lengre periode.
11. Overlat all service til kvalifisert personell. Service er nødvendig når apparatet har blitt skadet, for eksempel at strømforsyningen eller ledningen er skadet, væske har blitt sølt på eller gjenstander har falt inn i apparatet, apparatet har blitt utsatt for regn eller fuktighet, apparatet fungerer ikke slik det skal eller det har blitt sluppet ned.

Merk: Dette utstyret er testet og funnet å overholde grenseverdiene for digitale utstyrsenheter av klasse B, som beskrevet i del 15 av FCC-regelverket. Disse grenseverdiene er beregnet på å sikre rimelig beskyttelse mot skadelig radioforstyrrelse ved installasjon i boligmiljø. Utstyret genererer, bruker og kan avgir radiofrekvensenergi. Hvis det ikke installeres og brukes i overensstemmelse med instruksene, kan utstyret forårsake skadelig forstyrrelse av radiokommunikasjon. Det kan likevel ikke garanteres at slik forstyrrelse ikke vil kunne oppstå ved en gitt installasjon. Dersom dette utstyret skulle forårsake skadelig forstyrrelse for radio- eller TV-mottak, hvilket kan avgjøres ved å slå utstyret av og på igjen, oppfordres brukeren til å søke å avhjelpe forstyrrelsen med ett eller flere av følgende tiltak:

- Flytte mottakerantennen, eller orientere den annerledes.
- Øke avstanden mellom utstyret og radio- eller TV-mottakeren.
- Koble utstyret til en annen elektrisk krets enn den som radio- eller TV-mottakeren er tilkoblet.
- Ta kontakt med forhandleren eller en erfaren radio/TV-installatør for hjelp.

Endringer eller modifikasjoner som ikke er uttrykkelig godkjent av Bose Corporation, kan frata brukeren retten til å bruke utstyret.

Dette utstyret overholder del 15 av FCC-regelverket og Industry Canada-lisensunntak (RSS-standard(er)). Bruk av enheten er underlagt følgende to betingelser: (1) Dette utstyret skal ikke forårsake skadelig interferens, og (2) dette utstyret skal akseptere all mottatt interferens, herunder interferens som kan føre til uønsket virkemåte for utstyret.

Dette klasse [B]-apparatet samsvarer med kanadiske ICES-003.

CAN ICES-3 (B) / NMB-3 (B)

Dette utstyret samsvarer med radiostrålingsgrensene i FCC og Industry Canada RF som er angitt for den generelle befolkningen. Det må ikke plasseres på samme sted eller brukes i forbindelse med andre antenner eller sendere.

Informasjon om regelverk

Navn på og innhold i giftige eller skadelige stoffer eller bestanddeler						
	Giftige eller skadelige stoffer eller bestanddeler					
Delenavn	Bly (Pb)	Kvikksølv (Hg)	Kadmium (Cd)	Heksavalent (CR(VI))	Polybromerte bifenyler (PBB)	Polybromerte difenyletere (PBDE)
PCBer	X	O	O	O	O	O
Metaldeler	X	O	O	O	O	O
Plastikdeler	O	O	O	O	O	O
Høytalere	X	O	O	O	O	O
Kabler	X	O	O	O	O	O

O: Angir at dette giftige eller farlige stoffet som finnes i alle de homogene materialene i denne delen, er under grensekravene i SJ/T 11363-2006.

X: Angir at dette giftige eller farlige stoffet som finnes i minst én av de homogene materialene i denne delen, er under grensekravene i SJ/T 11363-2006.

Fyll ut og oppbevar for senere bruk:

Serie- og modellnummer er plassert på undersiden av systemet.

Serienummer: _____

Modellnummer: 416912

Kjøpsdato: _____

Vi foreslår at du oppbevarer kvitteringen sammen med brukerhåndboken

Produksjonsdato

De fire uthevet sifrene i serienummeret angir produksjonsdatoen. Det første sifferet er produksjonsåret. 5 er 2005 eller 2015. Siffer 2-4 er måned og dato. 001 er januar og 365 er 31. desember.

Navnet *Bluetooth*[®] og logoene er registrerte varemerker som tilhører Bluetooth SIG, Inc. All Bose Corporations bruk av disse varemerkene er på lisens.

© 2015 Bose Corporation. Ingen del av dette produktet kan reproduseres, endres, distribueres eller brukes på annen måte uten å ha innhentet skriftlig tillatelse på forhånd.

Innføring

Om SoundLink® Mini <i>Bluetooth</i> ® speaker II	7
Systemfunksjoner	7
Pakke ut systemet	8
Veiledning for plassering	9

Konfigurere systemet

Plassere høyttaleren på ladestasjonen	10
Koble til strøm	11
Slå høyttaleren på	12
Konfigurere talemeldinger	12
Forhåndsinstallerte språk	12
Velge språk	12
Deaktivere talemeldinger	12
Endre språk	12

Bluetooth®

Koble sammen den mobile enheten	13
Koble sammen en annen mobil enhet	13
Spille av musikk	13
Behandle flere tilkoblinger	14
Bytte mellom to tilkoblede mobile enheter	14
Identifisere de tilkoblede mobile enhetene	14
Koble til en mobil enhet fra sammenkoblingslisten for høyttaleren	14
Nullstille sammenkoblingslisten for høyttaleren	14

Bruke systemet

Systemkontrollknapper for høyttalertelefon og avspilling	15
Bruke multifunksjonsknappen	15

Koble en enhet til AUX-kontakten

Bruke en kabel for å koble til en lydenhet	17
--	----

Innhold

Bruke med batteri

Kontrollere batteriet	18
Beskyttelsesmodus for batteriet.....	18
Skifte batteriet	19
Innstilling for å slå automatisk av.....	19
Deaktivere automatisk av	19

Systeminformasjon

Statusindikatorer for systemet	20
--------------------------------------	----

Stell og vedlikehold

Feilsøking	21
Fjerne en adapter.....	22
Tilbakestille høyttaleren	22
Rengjøring	23
Kundeservice.....	23
Begrenset garanti.....	23
Teknisk informasjon	23

Om SoundLink® Mini Bluetooth® speaker II

SoundLink® Mini Bluetooth® speaker II leverer fyldig, naturlig lyd fra et ultrakompakt format som får plass i håndflaten din. Den kobles til smarttelefonen, nettbrettet eller andre Bluetooth-kompatible enheter, slik at du kan lytte til musikk, videoer eller spill når som helst og hvor som helst.

Systemfunksjoner

- Lagrer opptil åtte mobile enheter i sammenkoblingslisten.
- Kobler til opptil to mobile enheter for enkelt å bytte mellom dem.
- Høytalertelefon lar deg utføre håndfrisantaler med smarttelefonen.
- Talemeldinger veileder deg gjennom Bluetooth-sammenkobling og tilkobling.
- Talemeldinger angir gjeldende tilkoblede mobile enheter, minner deg på å lade høyttaleren og identifiserer innkommende anropere.
- Et oppladbart litium-ion-batteri sørger for å holde musikken i gang i mange timer.
- Veggladeren kan kobles til ladestasjonen eller direkte til høyttaleren.
- Lades med de fleste USB-strømkilder.
- Ladestasjonen fungerer som en praktisk plassering av høyttaleren i hjemmet.
- AUX-kontakten lar deg spille av fra lydenheter.
- En bærbar utforming lar deg ha det moro når du spiller av.

Innføring

Pakke ut systemet

Pakke esken forsiktig ut, og kontroller at følgende deler følger med:

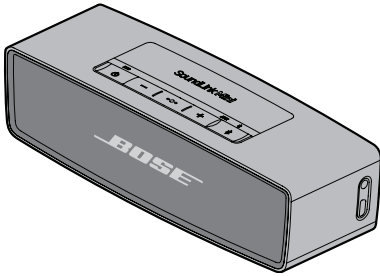

SoundLink® Mini Bluetooth® speaker II

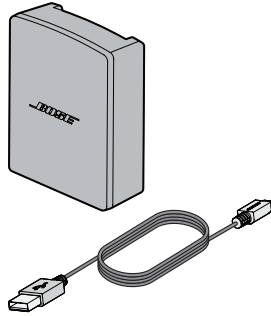

Strømforsyning og strømledning

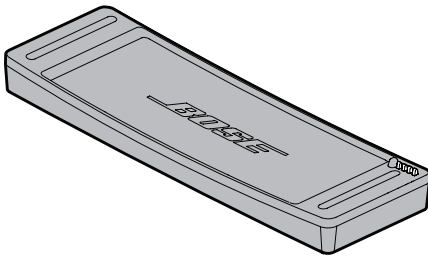

Ladestasjon

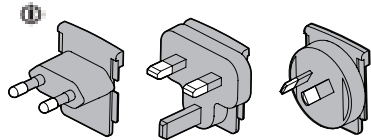

Adaptere

 Kan leveres med flere adaptere. Bruk adapteren for ditt område.

Merk: Ikke bruk systemet hvis deler av det er skadet. Kontakt din autoriserte Bose®-forhandler eller ring til kundestøtte for Bose. Se hurtigstartveiledningen i esken.

Veiledning for plassering

- Plasser den mobile enheten innenfor rekkevidden til høyttaleren (10 m (33 fot)). Hvis du flytter enheten lengre bort, kan det ha innvirkning på lyd kvaliteten, og det kan hende at enheten kobles fra høyttaleren.
- Plasser høyttalerens bakside nær, men ikke direkte mot veggen. Basseffekten reduseres når høyttaleren flyttes bort fra veggen.

FORSIKTIG:

- Plasser høyttaleren på sokkelen. Hvis høyttaleren plasseres på andre sider, kan dette føre til skade på høyttaleren og ha innvirkning på lyd kvaliteten.



- Ikke plasser modulen på våte eller tilsmussede overflater.

Slik unngår du trådløse forstyrrelser:

- Hold det trådløse utstyret borte fra høyttaleren.
- Plasser høyttaleren og den mobile enheten utenfor og borte fra metallkabinetter, andre lyd-/videokomponenter og direkte varmekilder.

Konfigurere systemet

Plassere høyttaleren på ladestasjonen

Plasser høyttaleren på ladestasjonen. Rette inn pinnekontaktene.

Merk: Bruk ladestasjonen som følger med høyttaleren. Høyttaleren er ikke kompatibel med SoundLink Mini *Bluetooth*[®]-høyttalernes ladestasjon.

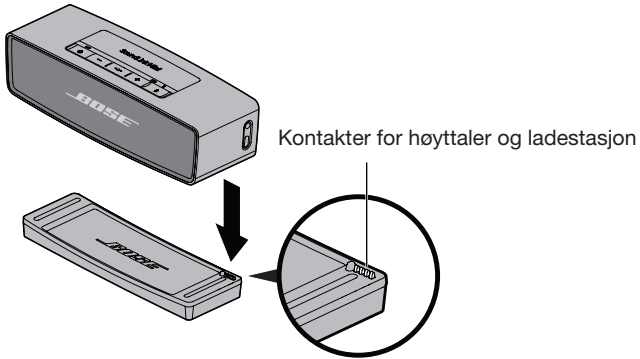

FORSIKTIG: Ikke tving høyttaleren på plass på ladestasjonen siden dette kan føre til skade.

Koble til strøm

Koble til omformeren og lade batteriet før du bruker høyttaleren.

1. Koble strømledningen til USB-kontakten på ladestasjonen eller høyttaleren.

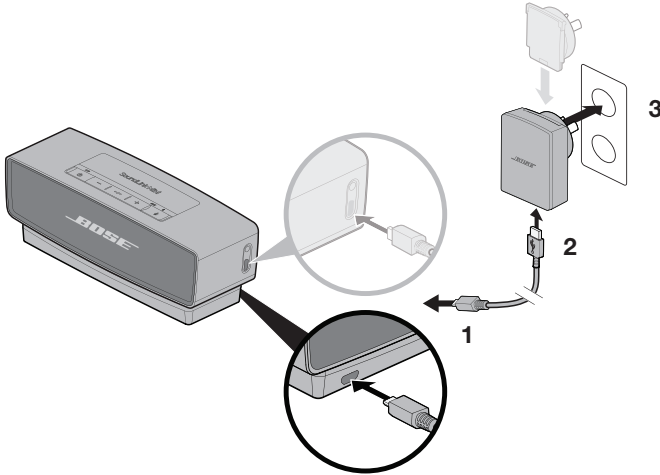

2. Koble den andre enden av strømledningen til omformeren.
3. Plugg omformeren i en strømførende stikkontakt.

Merk: Bruk adapteren for ditt område.

Batteriindikatoren  blinker gult, og det høres en tone fra høyttaleren.

Konfigurere systemet

Slå høyttaleren på

Trykk strømbryteren .

Bluetooth[®]-indikatoren  blinker blått.

Konfigurere talemeldinger

Talemeldinger veileder deg gjennom *Bluetooth*-sammenkobling og tilkobling.

Forhåndsinstallerte språk

- Engelsk
- Spansk
- Fransk
- Tysk
- Mandarin
- Japansk
- Italiensk
- Portugisisk
- Nederlandsk
- Russisk
- Polsk

Merk: Hvis du vil laste ned et annet språk, kan du gå til:
[updates.Bose.com/SoundLinkMiniII](https://updates.bose.com/SoundLinkMiniII)

Hvis språket ditt ikke er tilgjengelig, kan du se "Deaktivere talemeldinger".

Velge språk

1. Trykk **+** eller **–** for å bla gjennom språkene.
2. Når du hører språket du vil velge, trykker og holder du multifunksjonsknappen (**•••**).

Du hører Ready to pair (Klar til sammenkobling).

Deaktivere talemeldinger

Trykk og hold **+** og **–** samtidig til du hører Voice prompts off (Talemeldinger av).

Gjenta for å aktivere talemeldinger.

Endre språk

1. Trykk og hold **•••** og **+** samtidig til du hører talemeldingen for det første språkalternativet.
2. Trykk **+** eller **–** for å bla gjennom språkene.
3. Når du hører språket du vil bruke, trykker og holder du **•••**.

Koble sammen den mobile enheten

Når du har valgt språket du vil bruke, er høyttaleren klar til sammenkobling med den første mobile enheten.

1. Slå på *Bluetooth*®-funksjonen på den mobile enheten.

Tips: *Bluetooth*-funksjonen er vanligvis under Innstillinger. Et tannhjulsymbol (⚙️) representerer ofte Innstillinger på hjemmeskjermen.

2. Velg **Bose Mini II SoundLink** fra enhetslisten.

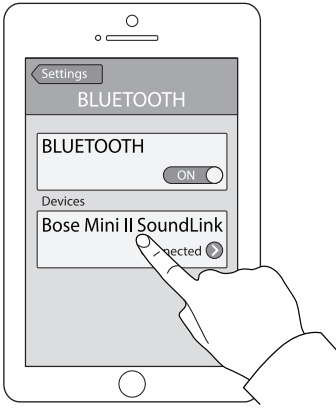

Bluetooth-indikatoren ⚡ lyser hvitt, og talemeldingen sier Connected to <device name> (Tilkoblet til <enhetsnavn>).

Koble sammen en annen mobil enhet

1. Trykk og hold *Bluetooth*-knappen (⚡) til *Bluetooth*-indikatoren ⚡ blinker blått og du hører Ready to pair another device (klar til å koble sammen en ny enhet).
2. Koble den mobile enheten til høyttaleren.

Merk: Sammenkobling av den mobile enheten lagrer den i sammenkoblingslisten for høyttaleren. Høyttaleren lagrer åtte mobile enheter.

Spille av musikk

Start en musikkilde når den mobile enheten er koblet til. Du kan bruke avspillings- og volumkontrollene på enheten eller høyttaleren (se side side 15).

Behandle flere tilkoblinger

Når høyttaleren slås på, kobler høyttaleren til de to sist tilkoblede mobile enhetene i sammenkoblingslisten. Dette lar deg enkelt bytte mellom mobile enheter. Du kan bare spille av musikk fra én mobil enhet om gangen.

Bytte mellom to tilkoblede mobile enheter

1. Stopp midlertidig avspillingen av musikk på den første mobile enheten.
2. Spill av musikk på den andre mobile enheten.

Identifisere de tilkoblede mobile enhetene

Trykk **⌘** for å høre hvilke mobile enheter som er tilkoblet.

Koble til en mobil enhet fra sammenkoblingslisten for høyttaleren

Spill av musikk fra en sammenkoblet mobil enhet som ikke er tilkoblet.

1. Trykk **⌘** to ganger (innen tre sekunder) for å koble til den neste sammenkoblede enheten.
2. Trykk **⌘** til du hører riktig navn på mobil enhet.
Du hører Connected to <device name> (Koblet til <enhetsnavn>).
3. Spill av musikk på den mobile enheten.

Nullstille sammenkoblingslisten for høyttaleren

1. Trykk og hold **⌘** i ti sekunder til du hører *Bluetooth® device list cleared* (Bluetooth-enhetsliste er nullstilt).
2. Slett høyttaleren fra *Bluetooth*-menyen på den mobile enheten.
Alle sammenkoblede mobile enheter fjernes, og høyttaleren er klar til sammenkobling (se side 13).

Systemkontrollknapper for høyttalertelefon og avspilling

Knappen styrer høyttalerens avspilling, volum og høyttalertelefon. Du bruker knappen ved å koble den mobile enheten sammen med høyttaleren (se side 13).

Merk: Det kan hende at enkelte mobile enheter ikke støtter disse funksjonene.

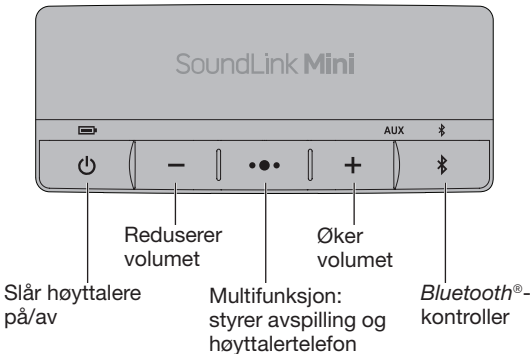

Bruke multifunksjonsknappen

Denne knappen styrer musikkilder og høyttalertelefon samtaler på den mobile enheten, fra høyttaleren.

Avspillingskontroller

Spill av	Trykk ●●●.
Pause	Trykk ●●●. Merk: Trykk ●●● for å dempe musikken i AUX-modus.
Hoppe frem til neste spor	Trykk to ganger på ●●●.
Hoppe tilbake til forrige spor	Trykk ●●● tre ganger.

Bruke systemet

Kontroller for høyttalertelefon

Utfør et anrop	Trykk og hold ●●● for å aktivere taleanrop (Siri).
Deaktiver høyttalertelefon og bytt til en mobil enhet (i en samtale).	Trykk inn og hold ●●●.
Motta en samtale	Trykk ●●●.
Avvise en samtale	Trykk inn og hold ●●●.
Avslutte en samtale	Trykk ●●●.
Dempe en samtale	Trykk inn og hold + og – samtidig. Trykk og hold nede på nytt for å oppheve demping.
Bytt mellom samtaler	Trykk to ganger på ●●●.

Talevarsler

Høyttaleren identifiserer innkommende anropere (når dette er mulig). Hvis du vil deaktivere funksjonen, kan du se side 12.

Bruke en kabel for å koble til en lydenhet

Du kan koble lydutgangen på en smarttelefon, et nettbrett, en datamaskin eller en annen type lydenhet til AUX-kontakten. AUX-kontakten kan kobles til en 3,5 mm tykk stereokabelkontakt (følger ikke med).

1. Bruk en 3,5 mm tykk stereokabel for å koble enheten til AUX-kontakten på høyttaleren.

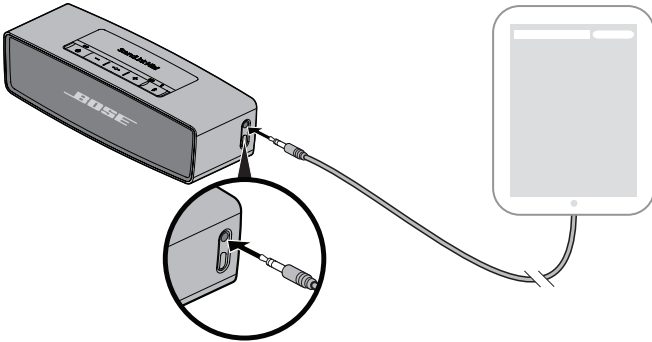



2. Trykk  på høyttaleren.
AUX-indikatoren lyser.
3. Spill av musikk på lydenheten.

Tips: Øk volumet til nær maksimum på den tilkoblede enheten, og bruk deretter volumknappene på høyttaleren til å justere volumnivået.



Bruke med batteri

Kontrollere batteriet

Et fullt oppladet batteri holder til ca sju timers bruk på høyeste volum. Hvor lenge batteriet varer, er avhengig av voluminnstillingen.

Trykk og hold  for å kontrollere batterinivået ved å se på batteriindikatoren . Du hører gjenværende batterikapasitet i prosent.

Tips: Hvis du vil forlenge avspillingstiden til batteriet, kan du redusere volumet.

Systemstatus	Batteriindikator
Ladet / mye batteristrøm	
Lader / middels batteristrøm	
Lading kreves / lav batteristrøm	

Merk: Anbefalt ladetid er fire timer (se side 11).

Beskyttelsesmodus for batteriet

Når systemet er frakoblet og ikke brukes i tre dager og batterinivået er mindre enn 10 %, aktiveres batteribeskyttelsesmodus for å spare strøm. Koble til strøm for å aktivere systemet (se side 10).

Merk: Ikke oppbevar systemet i lange perioder mens batteriindikatoren  blinker rødt. Oppbevar høyttaleren på et kjølig sted når den ikke er i bruk. Du må ikke lagre systemet fullt oppladet i lange perioder.

Skifte batteriet

Oppladbare batterier må skiftes av og til. Batteriets levetid avhenger av bruken og voluminnstillingen.

Det kan hende du må bytte batteriet hvis du må lade batteriet svært ofte.

Merk: Batteriet som følger med systemet kan ikke repareres av brukeren. Kontakt kundestøtte for Bose for alle batteriproblemer. Se kontaktarket i esken.

Innstilling for å slå automatisk av

Høytaleren slås av etter 30 minutter med inaktivitet når den er tilkoblet strøm i AUX-modus.

Deaktivere automatisk av

Trykk inn og hold **⌘** og **+** samtidig. Du vil høre et varsel (eller en tone) som bekrefter at funksjonen for å slå automatisk av er deaktivert.





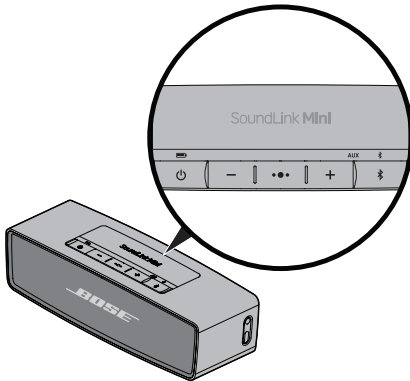

Gjenta for å reaktivere innstillingen for å slå automatisk av.

Systeminformasjon

Statusindikatorer for systemet

Indikatorer for systemstatus er plassert over tilsvarende knapper, og de viser systeminformasjon.



Batteriindikator Angir batterinivået (se side 18).	 
Bluetooth®-indikator <ul style="list-style-type: none">• Blinker blått: Klar til sammenkobling.• Blinker hvitt: Kobler til.• Lyser hvitt: Tilkoblet. Se "Koble sammen den mobile enheten" på side 13 for nærmere informasjon.	 
AUX-indikator Lyser hvitt: AUX er valgt kilde.	AUX  

Feilsøking

Problem	Gjør dette
Ikke strøm (vekselstrøm)	<ul style="list-style-type: none"> • Plugg inn begge endene av strømkabelen. • Plugg omformeren i en strømførende stikkontakt. • Koble strømkabelen til en annen USB-port. • Bruk omformeren som følger med høyttaleren. • Bruk ladestasjonen som følger med høyttaleren. Høyttaleren er ikke kompatibel med SoundLink Mini <i>Bluetooth</i>[®]-høyttalernes ladestasjon.
Ikke strøm (batteri)	Batteriet kan være i beskyttelsesmodus eller det kan være utladet. Plugg omformeren i en strømførende stikkontakt.
Høyttaleren kobles ikke sammen med mobile enheter	<ul style="list-style-type: none"> • På den mobile enheten: <ul style="list-style-type: none"> - Slå av og på <i>Bluetooth</i>-funksjonen. - Fjern høyttaleren fra <i>Bluetooth</i>-menyen. Koble sammen på nytt. • Flytt den mobile enheten nærmere høyttaleren og bort fra eventuelle forstyrrelser eller hindringer. • Koble sammen en annen mobil enhet (se side 13). • Nullstill sammenkoblingslisten for høyttaleren (se side 14). • Nullstill høyttaleren (se side 22).
Ingen lyd fra den mobile enheten	<ul style="list-style-type: none"> • Slå høyttaleren på. • Øk høyttalervolumet, den mobile enheten og musikilden. • Trykk ⌘ for å høre den tilkoblede mobile enheten og sikre at du bruker riktig enhet. • Flytt den mobile enheten nærmere høyttaleren og bort fra eventuelle forstyrrelser eller hindringer. • Bruk en annen musikkilde. • Koble sammen en annen mobil enhet. • Hvis det er koblet til to mobile enheter, må du først stoppe avspillingen midlertidig på den andre mobile enheten. • Flytt den mobile enheten nærmere høyttaleren og bort fra eventuelle forstyrrelser eller hindringer. • På den mobile enheten: <ul style="list-style-type: none"> - Slå av og på <i>Bluetooth</i>-funksjonen. - Fjern høyttaleren fra <i>Bluetooth</i>-menyen. Koble sammen på nytt. • Nullstill sammenkoblingslisten for høyttaleren (se side 14). • Nullstill høyttaleren (se side 22). • Kontroller at den mobile enheten er kompatibel. Se brukerhåndboken for den mobile enheten.
Dårlig lyd kvalitet fra den mobile enheten	<ul style="list-style-type: none"> • Bruk en annen musikkilde. • Koble sammen en annen mobil enhet. • Koble fra den andre kilden. • Flytt den mobile enheten nærmere høyttaleren og bort fra eventuelle forstyrrelser eller hindringer.

Stell og vedlikehold

Problem	Gjør dette
Lyd spilles av fra feil mobil enhet (når to enheter er tilkoblet)	<ul style="list-style-type: none">• Trykk ⌘ for å høre den tilkoblede mobile enheten og sikre at du bruker riktig enhet.• Stopp midlertidig avspillingen eller avslutt musikkilden på den mobile enheten som spiller av musikk.• Koble fra den andre kilden.
Ingen lyd fra AUX-enheten	<ul style="list-style-type: none">• Slå AUX-enheten på og spill av musikk• Feste den 3,5 mm tykke kabelen til høyttalerens AUX-kontaktog AUX-enheten.• Øk volumet på høyttaleren og AUX-enheten.• Bruk en annen AUX-kabel.• Koble til en annen AUX-enhet.
Dårlig lyd kvalitet fra AUX-enheten	<ul style="list-style-type: none">• Feste den 3,5 mm tykke kabelen til høyttalerens AUX-kontaktog AUX-enheten.• Øk volumet på høyttaleren og AUX-enheten.• Bruk en annen AUX-kabel.• Koble til en annen AUX-enhet.

Fjerne en adapter

1. Trykk på fliken.

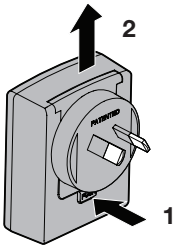

2. Løft adapteren opp og av

Tilbakestille høyttaleren

Tilbakestilling til fabrikkinnstillingene fjerner alle sammenkoblede mobile enheter og språkinnstillinger fra høyttaleren og tilbakestiller den til de originale innstillingene fra fabrikk.

1. Slå høyttaleren på.
2. Trykk og hold **⏻** i ti sekunder.

Rengjøring

- Rengjør overflatene på systemet med en myk, tørr klut.
- Ikke bruk spray i nærheten av systemet. Ikke bruk noen løsemidler, kjemikalier eller rengjøringsløsninger som inneholder alkohol, ammoniakk eller slipemidler.
- Ikke søl væske inn i åpninger.

Kundeservice

Hvis du vil ha mer hjelp, kan du kontakte kundestøtte for Bose. Se hurtigstartveiledningen i esken.

Begrenset garanti

Systemet er dekket av en begrenset garanti. Du finner nærmere informasjon om den begrensede garantien på registreringskortet for produktet i esken.

Se registreringskortet for produktet for instruksjoner om hvordan du registrerer produktet. Hvis du ikke registrerer produktet, påvirker det ikke den begrensede garantirettigheten.

Garantiinformasjonen for dette produktet gjelder ikke i Australia og New Zealand. Se nettstedet vårt på www.bose.com.au/warranty eller www.bose.co.nz/warranty for informasjon om garantien i Australia og New Zealand.

Teknisk informasjon

Nominell ytelse for strømtilførselen

Inngangsspenning: 100 - 240 V AC \sim 50/60 Hz, 300 mA

Utgang: 5 V DC, 1 600 mA

Strømspanning

Inngangsspenning: 5 V DC, 1.6 A

Ważne zalecenia dotyczące bezpieczeństwa

Należy uważnie przeczytać tę instrukcję obsługi i zachować ją w celu użycia w przyszłości.

OSTRZEŻENIA:

- Aby ograniczyć ryzyko pożaru oraz porażenia prądem, należy chronić urządzenie przed deszczem i wilgocią.
- Nie należy narażać urządzenia na zachłapanie ani umieszczać w jego pobliżu naczyń wypełnionych płynami, takich jak wazon. Podobnie jak w przypadku innych urządzeń elektronicznych, należy zachować ostrożność, aby nie dopuścić do przedostania się rozlanych płynów do wnętrza urządzenia. Płyny mogą spowodować awarię i/lub zagrożenie pożarowe.
- Na urządzeniu lub w jego pobliżu nie należy umieszczać źródeł otwartego ognia (np. zapalonych świec).
- Nie należy narażać akumulatorów na wstrząsy.
- W przypadku wycieku z akumulatora nie należy dopuścić do kontaktu cieczy ze skórą lub oczami. W przypadku kontaktu należy przemyć zanieczyszczony obszar dużą ilością wody i zasięgnąć porady lekarskiej.
- Nie należy używać innej ładowarki niż dostarczona specjalnie do użytku z tym urządzeniem.
- Nie należy pozostawiać akumulatora w ładowarce przez dłuższy czas, gdy nie jest używany.
- Po dłuższych okresach przechowywania konieczne może być kilkukrotne naładowanie i rozładowanie akumulatorów w celu uzyskania maksymalnej wydajności.
- Akumulatory stają najbardziej wydajne, kiedy są używane w normalnej temperaturze pokojowej (20°C +/- 5°C).
- Akumulator dostarczony z systemem nie może być naprawiany przez użytkownika. Z wszelkimi problemami związanymi z akumulatorem należy się zwracać do Działu Obsługi Klientów firmy Bose.

PRZESTROGA: Nie wolno dokonywać nieautoryzowanych modyfikacji produktu; grozi to naruszeniem bezpieczeństwa, zgodności z przepisami i działania systemu oraz może spowodować unieważnienie gwarancji.



OSTRZEŻENIE: Produkt zawiera małe części mogące spowodować zadławienie się. Nie jest on odpowiedni dla dzieci poniżej 3 lat.



OSTRZEŻENIE: Produkt zawiera elementy magnetyczne. Wszelkie wątpliwości dotyczące wpływu tych elementów na funkcjonowanie implantów medycznych należy skonsultować z lekarzem.

UWAGI:

- Oznaczenia produktu umieszczone są na spodzie produktu oraz wewnątrz stopki.
- Jeżeli urządzenie jest wyłączane przez wyjęcie wtyczki przewodu zasilającego lub przedłużacza z gniazda sieciowego, należy zapewnić możliwość swobodnego korzystania z tego elementu wyposażenia.
- Urządzenia należy używać wewnątrz pomieszczeń. Nie jest on przeznaczony do użytku na zewnątrz, w pojazdach rekreacyjnych ani na łodziach i nie przetestowano jego działania w tych warunkach.
- Urządzenie przeznaczone jest do użytku wyłącznie z dostarczonym zasilaczem.
- Ten produkt nie zawiera części, które mogą być naprawiane przez użytkownika. W sprawie wszelkich napraw należy się kontaktować z Działem Obsługi Klientów firmy Bose.



Firma Bose Corporation niniejszym deklaruje, że ten produkt jest zgodny z podstawowymi wymaganiami i zaleceniami określonymi w dyrektywie 1999/5/WE oraz innych obowiązujących dyrektywach UE. Pełna treść Deklaracji zgodności jest dostępna w witrynie www.Bose.com/compliance

Ważne zalecenia dotyczące bezpieczeństwa

1. Należy przeczytać instrukcje.
2. Należy zachować te instrukcje.
3. Należy uwzględnić wszystkie ostrzeżenia.
4. Należy postępować zgodnie z instrukcjami.
5. Nie wolno korzystać z tego urządzenia w pobliżu wody.
6. Urządzenie należy czyścić wyłącznie suchą ściereczką.
7. Nie wolno blokować szczelin wentylacyjnych. Urządzenie należy zainstalować zgodnie z zaleceniami producenta.
8. Nie wolno instalować urządzenia w pobliżu źródeł ciepła, takich jak kaloryfery, przewody kominowe, piece lub inne urządzenia (na przykład wzmacniacze) wydzielające ciepło.
9. Należy korzystać wyłącznie z dodatków/akcesoriów zalecanych przez producenta.
10. Urządzenie należy odłączyć od sieci zasilającej podczas burzy z wyładowaniami atmosferycznymi lub wówczas, gdy nie jest używane przez dłuższy czas.
11. Wykonanie wszystkich prac serwisowych należy zlecić wykwalifikowanemu personelowi. Wykonanie prac serwisowych jest konieczne w przypadku uszkodzenia urządzenia, na przykład w następujących okolicznościach: uszkodzenie zasilacza lub przewodu zasilającego, przedostanie się cieczy lub przedmiotów do wnętrza urządzenia, narażenie urządzenia na oddziaływanie deszczu lub wilgoci, nieprawidłowe funkcjonowanie lub upadek urządzenia.

Uwaga: Urządzenie zostało przetestowane oraz potwierdzona została jego zgodność z wymaganiami dla urządzeń cyfrowych klasy B, wynikającymi z części 15 przepisów FCC. Wymagania te określono w celu zapewnienia ochrony przed szkodliwymi zakłóceniami działania instalacji w budynkach mieszkalnych. Urządzenie wytwarza oraz wykorzystuje energię promieniowania o częstotliwościach radiowych i może powodować zakłócenia komunikacji radiowej, jeżeli nie jest zainstalowane i użytkowane zgodnie z zaleceniami producenta. Co więcej, nie można zagwarantować, że działanie niektórych instalacji nie będzie zakłócać. Jeżeli urządzenie zakłóca odbiór radiowy lub telewizyjny, co można sprawdzić, wyłączając je i ponownie włączając, zakłócenia tego typu można eliminować, korzystając z jednej z następujących metod:

- Zmiana ustawienia lub lokalizacji anteny odbiorczej.
- Zwiększenie odległości pomiędzy urządzeniem a odbiornikiem.
- Podłączenie urządzenia do gniazda sieciowego w innym obwodzie niż ten, do którego podłączony jest odbiornik.
- Skonsultuj się z dystrybutorem lub doświadczonym technikiem radiowo-telewizyjnym w celu uzyskania pomocy technicznej.

Zmiany lub modyfikacje, które nie zostały oficjalnie zatwierdzone przez firmę Bose Corporation mogą być przyczyną anulowania autoryzacji użytkownika do korzystania z tego wyposażenia.

To urządzenie jest zgodne z częścią 15 zasad FCC oraz kanadyjskimi standardami branżowymi RSS dotyczącymi licencji. Ich działanie jest uwarunkowane dwoma czynnikami: (1) Urządzenie nie może powodować żadnych szkodliwych zakłóceń oraz (2) musi zachować odporność na wpływ zakłóceń zewnętrznych, w tym zakłóceń, które mogą powodować wadliwe działanie.

To urządzenie cyfrowe klasy [B] jest zgodne z kanadyjską normą ICES-003.

CAN ICES-3 (B)/NMB-3 (B)

To urządzenie jest zgodne z normami FCC i Industry Canada RF dotyczącymi limitów narażenia na promieniowanie o częstotliwościach radiowych określonych ogólnie dla ludzi. Nie może znajdować się w pobliżu ani być obsługiwane za pomocą innych anten lub nadajników.

Informacje prawne

Nazwy i zawartość toksycznych lub szkodliwych substancji albo pierwiastków						
Nazwa	Toksyczne lub szkodliwe substancje albo pierwiastki					
	Ołów (Pb)	Rtęć (Hg)	Kadm (Cd)	Sześciowartościowy chrom (Cr(VI))	Polibromowany bifenyl (PBB)	Polibromowany difenyleter (PBDE)
Polichlorowane bifenyle (PCB)	X	0	0	0	0	0
Części metalowe	X	0	0	0	0	0
Części z tworzyw szt.	0	0	0	0	0	0
Głośniki	X	0	0	0	0	0
Kable	X	0	0	0	0	0

O: Wskazuje, że dana substancja toksyczna lub szkodliwa, która jest zawarta we wszystkich homogenicznych materiałach dla tej części, nie przekracza limitu określonego w normie SJ/T 11363-2006.

X: Wskazuje, że dana substancja toksyczna lub szkodliwa, która jest zawarta w co najmniej jednym z homogenicznych materiałów użytych dla tej części, przekracza limit określony w normie SJ/T 11363-2006.

Prosimy wpisać i zachować następujące informacje:

Numer seryjny i modelu znajdujący się na spodzie systemu

Numer seryjny: _____

Numer modelu: 416912

Data zakupu: _____

Zalecamy przechowywanie paragonu sprzedaży wraz z instrukcją obsługi.

Data produkcji

Cztery pogrubione cyfry w numerze seryjnym oznaczają datę produkcji. Pierwsza cyfra oznacza rok produkcji, np. cyfra „5” oznacza 2005 lub 2015 r. Cyfry od drugiej do czwartej oznaczają miesiąc oraz dzień, np. „001” oznacza 1 stycznia, a „365” oznacza 31 grudnia.

Słowo *Bluetooth*[®] i loga są zastrzeżonymi znakami towarowymi firmy Bluetooth SIG, Inc., wykorzystanymi przez firmę Bose Corporation na mocy licencji.

© 2015 Bose Corporation. Żadnej części tej publikacji nie wolno powielać, modyfikować, rozpowszechniać ani wykorzystywać w inny sposób bez uprzedniego uzyskania pisemnego zezwolenia.

Wprowadzenie

O głośniku SoundLink® Mini Bluetooth® II	7
Funkcje systemu.....	7
Rozpakowanie systemu.....	8
Zalecenia dotyczące rozmieszczenia.....	9

Konfigurowanie systemu

Umieszczanie głośnika na podstawie ładującej.....	10
Podłączanie zasilania.....	11
Włączanie głośnika.....	12
Konfigurowanie wskazówek głosowych.....	12
Wstępnie zainstalowane języki	12
Wybór języka	12
Wyłączanie wskazówek głosowych	12
Zmiana języka	12

Bluetooth®

Parowanie urządzenia przenośnego.....	13
Parowanie kolejnego urządzenia przenośnego.....	13
Odtwarzanie muzyki	13
Zarządzanie wieloma połączeniami	14
Przełączanie między dwoma podłączonymi urządzeniami przenośnymi.....	14
Identyfikowanie połączonych urządzeń przenośnych.....	14
Łączenie z urządzeniem przenośnym z listy parowania głośnika.....	14
Czyszczenie listy parowania głośnika	14

Użycie systemu

Przyciski sterowania systemem dla trybu głośnomówiącego i odtwarzania	15
Używanie przycisku wielofunkcyjnego.....	15

Podłączanie urządzenia do złącza AUX

Użycie kabla w celu podłączenia urządzenia audio	17
--	----

Spis treści

Zasilanie z akumulatora

Sprawdzanie akumulatora	18
Tryb ochrony akumulatora	18
Wymiana akumulatora	19
Ustawienie automatycznego wyłączenia	19
Wyłączanie funkcji automatycznego wyłączenia	19

Uzyskiwanie informacji o systemie

Wskaźniki stanu systemu	20
-------------------------------	----

Konserwacja

Rozwiązywanie problemów	21
Odłączanie adaptera zasilacza sieciowego	22
Resetowanie głośnika	22
Czyszczenie	23
Dział Obsługi Klientów	23
Ograniczona gwarancja	23
Dane techniczne	23

O głośniku SoundLink® Mini Bluetooth® II

Ultraduży, mieszczący się w dłoni głośnik SoundLink® Mini Bluetooth® II emituje pełny, naturalny dźwięk. Łączy się bezprzewodowo ze smartfonem, tabletem lub innym urządzeniem Bluetooth, dzięki czemu można słuchać muzyki lub cieszyć się dźwiękiem filmów i gier w dowolnym czasie i miejscu.

Funkcje systemu

- Możliwość zapisania do ośmiu urządzeń przenośnych na liście parowania.
- Możliwość połączenia z dwoma urządzeniami przenośnymi w celu prostego przełączania między nimi.
- Tryb głośnomówiący umożliwia obsługę połączeń ze smartfona bez użycia rąk.
- Wskazówki głosowe prowadzą użytkownika przez proces parowania Bluetooth i podłączania.
- Alerty głosowe przedstawiają aktualnie połączone urządzenia przenośne, przypominają o naładowaniu głośnika i identyfikują rozmówców połączeń przychodzących.
- Ładowalny akumulator litowo-jonowy pozwala słuchać muzyki godzinami.
- Ładowarkę sieciową można podłączyć do podstawki lub bezpośrednio do głośnika.
- Możliwość ładowania za pomocą większości zasilaczy USB.
- Podstawa ładująca służy jako wygodna stacja bazowa głośnika.
- Złącze AUX umożliwia odtwarzanie z urządzenia audio.
- Przenośna konstrukcja umożliwia odtwarzanie tam, gdzie się bawisz.

Wprowadzenie

Rozpakowanie systemu

Ostrożnie rozpakuj opakowanie i upewnij się, że zawiera elementy przedstawione poniżej:

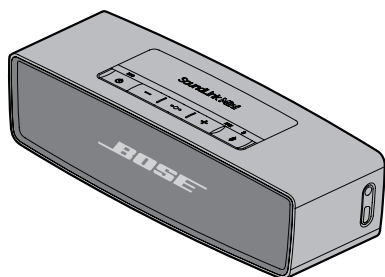

Głośnik SoundLink® Mini Bluetooth® II

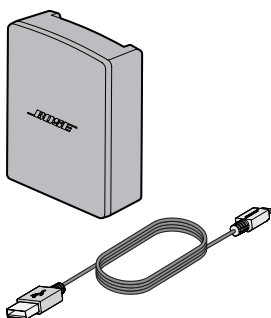

Zasilacz i przewód

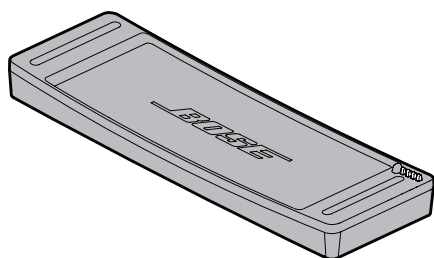

Podstawa ładująca

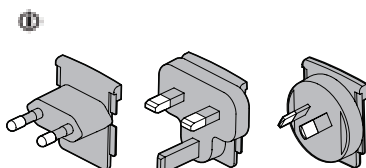

Adaptory zasilacza sieciowego

i Może zostać dostarczony z wieloma adapterami zasilacza sieciowego. Użyj odpowiedniego adaptera zasilacza sieciowego w zależności od regionu.

Uwaga: Nie wolno korzystać ze składników systemu, które zostały uszkodzone podczas transportu. Należy powiadomić autoryzowanego dystrybutora produktów firmy Bose® lub Dział Obsługi Klientów firmy Bose. Patrz przewodnik szybkiego startu dostarczony w opakowaniu z głośnikiem.

Zalecenia dotyczące rozmieszczenia

- Umieść urządzenie przenośne w zasięgu głośnika (10 m).
Dalsze odsunięcie urządzenia przenośnego wpływa negatywnie na jakość dźwięku i może spowodować odłączenie od głośnika.
- Umieść głośnik w pobliżu ściany, ale nie bezpośrednio przy niej. Ilość tonów niskich spada wraz z oddalaniem głośnika od ściany.

PRZESTROGI:

- Ustaw głośnik na podstawce. Umieszczenie głośnika na innej ściance może spowodować jego uszkodzenie i wpłynie negatywnie na jakość dźwięku.



- Głośnika nie należy kłaść na mokrych lub brudnych powierzchniach.

Aby uniknąć zakłóceń bezprzewodowych:

- Umieść inne urządzenia bezprzewodowe z dala od głośnika.
- Umieść głośnik i urządzenie przenośne poza metalowymi szafkami i z dala od nich, z dala od innych komponentów audio-wideo, a także z dala od bezpośrednich źródeł ciepła.

Konfigurowanie systemu

Umieszczanie głośnika na podstawce ładującej

Umieść głośnik na górze podstawki ładującej. Dopasuj wtyki złączy.

Uwaga: Używaj podstawki ładującej dostarczonej z głośnikiem. Ten głośnik nie jest zgodny z podstawką ładującą głośnika SoundLink Mini *Bluetooth*®.

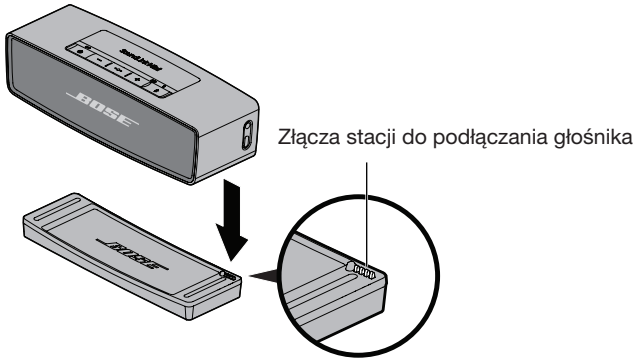

PRZESTROGA: Nie wciskaj głośnika do podstawki, ponieważ może to spowodować uszkodzenie.

Podłączanie zasilania

Przed rozpoczęciem użytkowania głośnika podłącz go do zasilacza i naładuj akumulator.

1. Podłącz przewód zasilacza do złącza USB podstawki ładującej lub głośnika.

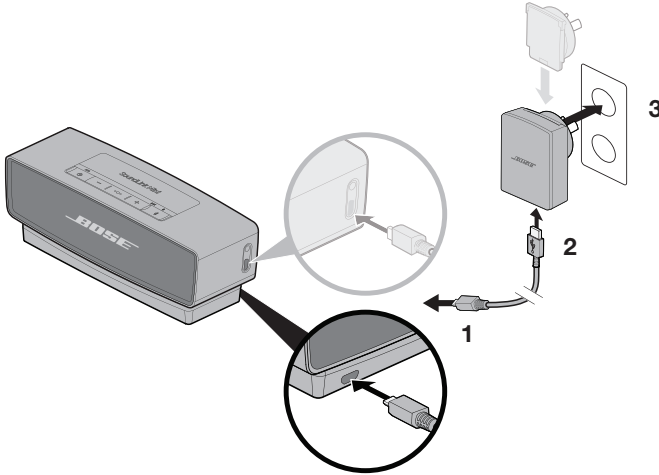

2. Podłącz drugą wtyczkę przewodu zasilającego do gniazda sieci elektrycznej.
3. Podłącz zasilacz sieciowy do działającego gniazda sieciowego AC.

Uwaga: Zamocuj odpowiedni adapter zasilacza sieciowego w zależności od regionu.

Wskaźnik akumulatora  miga na żółto, a głośnik wydaje dźwięk.

Konfigurowanie systemu

Włączanie głośnika

Naciśnij przycisk zasilania .

Wskaźnik *Bluetooth*®  miga na niebiesko.

Konfigurowanie wskazówek głosowych

Wskazówki głosowe prowadzą użytkownika przez proces parowania *Bluetooth* i podłączania.

Wstępnie zainstalowane języki

- Angielski
- Hiszpański
- Francuski
- Niemiecki
- Mandaryński
- Japoński
- Włoski
- Portugalski
- Holenderski
- Rosyjski
- Polski

Uwaga: Aby pobrać inny język, odwiedź stronę:
updates.Bose.com/SoundLinkMiniII

Jeśli Twój język jest niedostępny, patrz „Wyłączanie wskazówek głosowych”.

Wybór języka

1. Naciśnij przycisk **+** lub **—**, aby przewijać języki.
2. Gdy usłyszysz swój język, naciśnij i przytrzymaj przycisk wielofunkcyjny (**•••**).
Zostanie odtworzony komunikat „Ready to pair” (Gotowość do parowania).

Wyłączanie wskazówek głosowych

Naciśnij i przytrzymaj jednocześnie przyciski **+** i **—** do momentu, gdy usłyszysz potwierdzenie „voice prompts off” (wskazówki głosowe zostały wyłączone).

Powtórz tę czynność, by z powrotem włączyć wskazówki głosowe.

Zmiana języka

1. Naciśnij i przytrzymaj jednocześnie przyciski **•••** i **+** do momentu, gdy usłyszysz wskazówkę głosową w języku wybranym za pierwszym razem.
2. Naciśnij przycisk **+** lub **—**, aby przewijać języki.
3. Gdy usłyszysz swój język, naciśnij i przytrzymaj przycisk **•••**.

Parowanie urządzenia przenośnego

Po wybraniu języka głośnik jest gotowy do sparowania z urządzeniem przenośnym.

1. Włącz funkcję *Bluetooth*® w urządzeniu przenośnym.

Porada: Funkcja *Bluetooth* znajduje się zwykle w Ustawieniach. Ikona kółka zębatego (⚙️) często reprezentuje Ustawienia na ekranie głównym.

2. Wybierz pozycję **Bose Mini II SoundLink** z listy urządzeń.

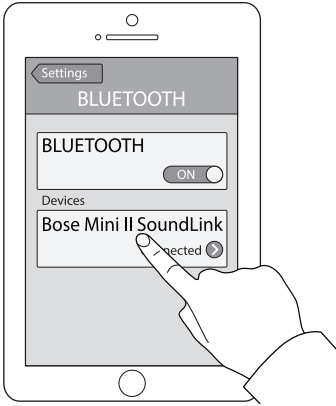

Wskaźnik *Bluetooth* ⚡ zacznie świecić na biało i zostanie odtworzony komunikat „Connected to <device name>” (Połączono z <nazwa urządzenia>).

Parowanie kolejnego urządzenia przenośnego

1. Naciśnij i przytrzymaj przycisk *Bluetooth* (⚡) do momentu, gdy wskaźnik *Bluetooth* ⚡ zacznie migać na niebiesko i zostanie odtworzony komunikat „Ready to pair new device” (Gotowość do sparowania kolejnego urządzenia).
2. Sparuj urządzenie przenośne z głośnikiem.

Uwaga: Sparowanie urządzenia przenośnego powoduje zapisanie go na liście parowania głośnika. Głośnik umożliwia zapisanie ośmiu urządzeń przenośnych.

Odtwarzanie muzyki

Po połączeniu urządzenia przenośnego uruchom źródło muzyki. Możesz sterować odtwarzaniem i głośnością zarówno na urządzeniu przenośnym, jak i na głośniku (patrz strona 15).

Zarządzanie wieloma połączeniami

Po włączeniu głośnik automatycznie łączy się z dwoma ostatnio używanymi urządzeniami przenośnymi na liście parowania. Umożliwia to proste przełączanie urządzeń przenośnych. Jednocześnie można odtwarzać muzykę tylko z jednego urządzenia przenośnego.

Przełączanie między dwoma podłączonymi urządzeniami przenośnymi



1. Wstrzymaj odtwarzanie muzyki na pierwszym urządzeniu przenośnym.
2. Rozpocznij odtwarzanie muzyki na drugim urządzeniu przenośnym.

Identyfikowanie połączonych urządzeń przenośnych

Naciśnij przycisk , by usłyszeć, które urządzenia przenośne są obecnie połączone.

Łączenie z urządzeniem przenośnym z listy parowania głośnika

Rozpocznij odtwarzanie muzyki na sparowanym urządzeniu przenośnym, które nie jest aktualnie połączone.

1. Naciśnij dwukrotnie przycisk , (w ciągu trzech sekund), by połączyć się z następnym sparowanym urządzeniem przenośnym.
2. Naciskaj przycisk  do momentu usłyszenia nazwy właściwego urządzenia przenośnego. Zostanie odtworzony komunikat „Connected to <device name>” (Połączono z <nazwa urządzenia>).
3. Rozpocznij odtwarzanie muzyki na urządzeniu przenośnym.

Czyszczenie listy parowania głośnika

1. Naciśnij i przytrzymaj przez dziesięć sekund przycisk  do momentu usłyszenia komunikatu „Lista urządzeń Bluetooth została wyczyszczona”.
2. Usuń głośnik z menu *Bluetooth* w urządzeniu przenośnym.

Wszystkie sparowane urządzenia przenośne zostaną wyczyszczone i głośnik będzie gotowy do sparowania (patrz strona 13).

Przyciski sterowania systemem dla trybu głośnomówiącego i odtwarzania

Panel przycisków umożliwia sterowanie odtwarzaniem, głośnością i trybem głośnomówiącym głośnika. Aby użyć panelu przycisków, sparuj urządzenie przenośne z głośnikiem (patrz strona 13).

Uwaga: Niektóre urządzenia przenośne nie obsługują tych funkcji.



Zmniejszenie poziomu głośności.

Zwiększenie poziomu głośności.

Włączenie/ wyłączenie głośnika

Przycisk wielofunkcyjny: sterowanie odtwarzaniem i trybem głośnomówiącym

Elementy sterujące Bluetooth®

Używanie przycisku wielofunkcyjnego

Ten przycisk umożliwia sterowanie przez głośnik źródłami muzyki i połączeniami w trybie głośnomówiącym na urządzeniu przenośnym.

Przyciski sterowania odtwarzaniem

Odtwarzanie	Naciśnij przycisk ●●●.
Pauza	Naciśnij przycisk ●●●. Uwaga: W trybie AUX naciśnięcie przycisku ●●● powoduje wyciszenie muzyki.
Przejdźcie do następnej ścieżki	Naciśnij przycisk ●●● dwa razy.
Przejdźcie do poprzedniej ścieżki	Naciśnij trzykrotnie przycisk ●●●.

Użycie systemu

Przyciski sterowania trybem głośnomówiącym

Wykonanie połączenia	Naciśnij i przytrzymaj przycisk ●●●, aby uaktywnić wybieranie głosowe (Siri).
Wyłączenie trybu głośnomówiącego i przełączenie na urządzenie przenośne (podczas połączenia).	Naciśnij i przytrzymaj przycisk ●●●.
Odebranie połączenia	Naciśnij przycisk ●●●.
Odrzucenie połączenia	Naciśnij i przytrzymaj przycisk ●●●.
Zakończenie połączenia	Naciśnij przycisk ●●●.
Wyciszenie połączenia	Naciśnij i przytrzymaj jednocześnie przyciski + i -. Naciśnij i przytrzymaj ponownie, aby anulować wyciszenie.
Przełączanie między połączeniami	Naciśnij przycisk ●●● dwa razy.

Alerty głosowe

Głośnik identyfikuje rozmówców połączeń przychodzących (jeśli ma to zastosowanie). Aby wyłączyć tę funkcję, patrz strona 12.

Użycie kabla w celu podłączenia urządzenia audio

Można podłączyć wyjście audio smartfonu, tabletu, komputera lub innego urządzenia audio do złącza AUX. Do złącza AUX można włożyć wtyczkę kabla stereofonicznego o średnicy 3,5 mm (dostępny osobno).

1. Podłącz urządzenie do złącza AUX głośnika przy użyciu kabla stereofonicznego 3,5 mm.

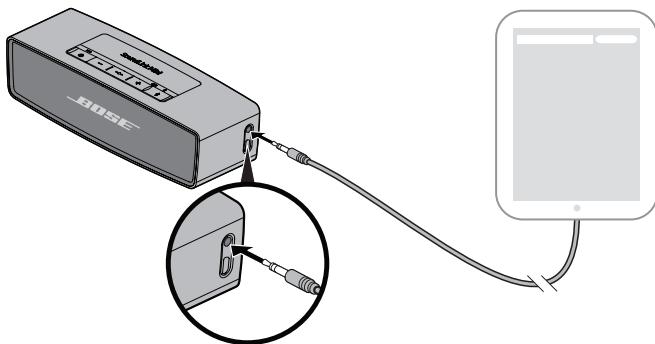

2. Naciśnij przycisk  na głośniku.
Wskaźnik **AUX** zacznie świecić.
3. Rozpocznij odtwarzanie muzyki na urządzeniu audio.

Porada: Ustaw głośność podłączonego urządzenia blisko maksimum, a następnie wyreguluj poziom dźwięku przy użyciu przycisków głośności głośnika.



Zasilanie z akumulatora

Sprawdzanie akumulatora

W pełni naładowany akumulator zapewnia około siedmiu godzin pracy przy maksymalnej głośności. Tempo rozładowania akumulatora zależy od poziomu głośności.

Aby sprawdzić poziom naładowania akumulatora, naciśnij i przytrzymaj przycisk , obserwując wskaźnik akumulatora . Zostanie odtworzona informacja o pozostałym poziomie naładowania akumulatora.

Porada: Aby wydłużyć czas odtwarzania przy zasilaniu z akumulatora, zmniejsz poziom głośności.

Stan systemu	Wskaźnik akumulatora
Naładowany / wysoki poziom naładowania	
Ładowanie / średni poziom naładowania	
Wymagane ładowanie / niski poziom naładowania	

Uwaga: Zalecany czas ładowania wynosi cztery godziny (patrz strona 11).

Tryb ochrony akumulatora

Kiedy system jest odłączony i nieużywany przez kilka dni bądź przed jeden dzień, gdy pozostały poziom naładowania jest mniejszy niż 10 procent, system przechodzi w tryb ochrony akumulatora w celu oszczędzania energii. Aby ponownie włączyć system, podłącz go do źródła zasilania (patrz strona 10).

Uwaga: Nie należy przechowywać systemu przez dłuższy czas, gdy wskaźnik akumulatora  miga na czerwono. Gdy głośnik nie jest używany, powinien być przechowywany w chłodnym miejscu. Nie należy przechowywać systemu z całkowicie naładowanym akumulatorem przez dłuższy czas.

Wymiana akumulatora

Akumulator co pewien czas wymaga wymiany. Żywotność akumulatora zależy od sposobu użycia i ustawień głośności.



Jeśli wymagane jest częstsze ładowanie akumulatora, może być konieczna jego wymiana.

Uwaga: Akumulator dostarczony z systemem nie może być naprawiany przez użytkownika. Z wszelkimi problemami związanymi z akumulatorem należy się zwracać do Działu Obsługi Klientów firmy Bose. Należy skorzystać z listy adresów umieszczonej w opakowaniu.

Ustawienie automatycznego wyłączenia

Głośnik wyłącza się po upływie 30 minut braku aktywności, gdy jest podłączony do zasilania w trybie AUX.

Wyłączenie funkcji automatycznego wyłączenia

Naciśnij i przytrzymaj jednocześnie przyciski  i . Zostanie odtworzony alert (lub dźwięk) potwierdzający wyłączenie funkcji automatycznego wyłączenia.





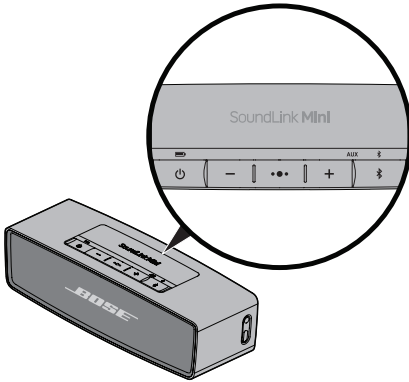

Powtórz tę czynność, by z powrotem włączyć funkcję automatycznego wyłączenia.

Uzyskiwanie informacji o systemie

Wskaźniki stanu systemu

Wskaźniki stanu systemu znajdują się powyżej odpowiednich przycisków i przedstawiają informacje o systemie.



Wskaźnik akumulatora Wskazuje poziom naładowania akumulatora (patrz strona 18).	 
Wskaźnik połączenia Bluetooth® <ul style="list-style-type: none">• Miga na niebiesko: Gotowość do parowania.• Miga na biało: Łączenie.• Włączony (biały): Połączony. Aby uzyskać więcej informacji, zobacz „Parowanie urządzenia przenośnego” na stronie 13.	 
Wskaźnik AUX Włączony (biały): Wybrany źródłem jest złącze AUX.	AUX  

Rozwiązywanie problemów

Problem	Zalecane czynności
Brak zasilania (gniazdo sieci elektrycznej)	<ul style="list-style-type: none"> • Należy sprawdzić pewność połączeń po obu stronach przewodu zasilającego. • Podłącz zasilacz sieciowy do działającego gniazda sieci elektrycznej. • Podłącz przewód zasilający do innego portu USB. • Używaj zasilacza dostarczonego z głośnikiem. • Używaj podstawki ładującej dostarczonej z głośnikiem. Ten głośnik nie jest zgodny z podstawką ładującą głośnika SoundLink Mini Bluetooth®.
Brak zasilania (akumulator)	<p>Akumulator może być przełączony w tryb ochrony lub jest rozładowany. Podłącz zasilacz sieciowy do działającego gniazda sieci elektrycznej.</p>
Głośnik nie łączy się z urządzeniem przenośnym	<ul style="list-style-type: none"> • Na urządzeniu przenośnym: <ul style="list-style-type: none"> - Wyłącz i włącz ponownie funkcję <i>Bluetooth</i>. - Usuń głośnik z menu <i>Bluetooth</i>. Sparuj ponownie. • Zmniejsz odległość między urządzeniem przenośnym a głośnikiem i zwiększ odległość od źródeł zakłóceń lub przeszkód. • Sparuj inne urządzenie przenośne (patrz strona 13). • Wyczyść listę parowania głośnika (patrz strona 14). • Zresetuj głośnik (patrz strona 22).
Brak dźwięku z urządzenia przenośnego	<ul style="list-style-type: none"> • Włącz głośnik. • Zwiększ poziom głośności głośnika, urządzenia przenośnego i źródła muzyki. • Naciśnij przycisk , by usłyszeć, które urządzenia przenośne są obecnie połączone i potwierdzić, że używane jest właściwe urządzenie. • Zmniejsz odległość między urządzeniem przenośnym a głośnikiem i zwiększ odległość od źródeł zakłóceń lub przeszkód. • Użyj innego źródła muzyki. • Sparuj inne urządzenie przenośne. • Jeśli połączone są dwa urządzenia przenośne, najpierw wstrzymaj odtwarzanie na drugim urządzeniu przenośnym. • Zmniejsz odległość między urządzeniem przenośnym a głośnikiem i zwiększ odległość od źródeł zakłóceń lub przeszkód. • Na urządzeniu przenośnym: <ul style="list-style-type: none"> - Wyłącz i włącz ponownie funkcję <i>Bluetooth</i>. - Usuń głośnik z menu <i>Bluetooth</i>. Sparuj ponownie. • Wyczyść listę parowania głośnika (patrz strona 14). • Zresetuj głośnik (patrz strona 22). • Sprawdź zgodność urządzenia przenośnego. Zapoznaj się z instrukcją obsługi urządzenia przenośnego.

Konserwacja

Problem	Zalecane czynności
Niska jakość dźwięku z urządzenia przenośnego	<ul style="list-style-type: none">• Użyj innego źródła muzyki.• Sparuj inne urządzenie przenośne.• Odłącz drugie urządzenie.• Zmniejsz odległość między urządzeniem przenośnym a głośnikiem i zwiększ odległość od źródeł zakłóceń lub przeszkód.
Dźwięk odtwarzany jest z niewłaściwego urządzenia przenośnego (gdy połączone są dwa urządzenia)	<ul style="list-style-type: none">• Naciśnij przycisk , by usłyszeć, które urządzenia przenośne są obecnie połączone i potwierdzić, że używane jest właściwe urządzenie.• Wstrzymaj lub zatrzymaj źródło muzyki na urządzeniu przenośnym, które odtwarza muzykę.• Odłącz drugie urządzenie.
Brak dźwięku z urządzenia AUX	<ul style="list-style-type: none">• Włącz urządzenie AUX i rozpocznij odtwarzanie muzyki.• Podłącz prawidłowo kabel 3,5 mm do złącza AUX głośnika i urządzenia AUX.• Zwiększ poziom głośności głośnika i urządzenia AUX.• Użyj innego kabla AUX.• Podłącz inne urządzenie AUX.
Niska jakość dźwięku z urządzenia AUX	<ul style="list-style-type: none">• Podłącz prawidłowo kabel 3,5 mm do złącza AUX głośnika i urządzenia AUX.• Zwiększ poziom głośności głośnika i urządzenia AUX.• Użyj innego kabla AUX.• Podłącz inne urządzenie AUX.

Odłączanie adaptera zasilacza sieciowego

1. Naciśnij wypustkę.

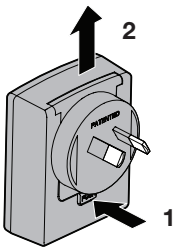

2. Unieś i zdejmij adapter.

Resetowanie głośnika

Resetowanie powoduje wyczyszczenie sparowanych urządzeń i ustawień języka z głośnika oraz przywrócenie oryginalnych ustawień fabrycznych.

1. Włącz głośnik.
2. Naciśnij i przytrzymaj przycisk  przez 10 sekund.

Czyszczenie

- Do czyszczenia powierzchni systemu użyj miękkiej, suchej ściereczki.
- W pobliżu elementów systemu nie wolno używać rozpylaczy. Nie należy używać rozpuszczalników, chemikaliów lub środków czyszczących zawierających alkohol, amoniak lub materiały ściernie.
- Należy chronić urządzenie przed przedostaniem się płynów do szczelin w obudowie.

Dział Obsługi Klientów

Aby uzyskać dodatkową pomoc, należy skontaktować się z Działem Obsługi Klientów firmy Bose. Patrz przewodnik szybkiego startu dostarczony w opakowaniu z głośnikiem.

Ograniczona gwarancja

System jest objęty ograniczoną gwarancją. Szczegółowe informacje dotyczące ograniczonej gwarancji są dostępne na karcie rejestracyjnej produktu dostarczonej razem z systemem.

Na karcie rejestracyjnej można również znaleźć informacje dotyczące sposobu rejestracji. Rezygnacja z rejestracji nie ma wpływu na uprawnienia wynikające z ograniczonej gwarancji.

Dołączone do tego produktu informacje na temat gwarancji nie dotyczą Australii i Nowej Zelandii. Szczegółowe informacje dotyczące gwarancji w Australii i Nowej Zelandii można znaleźć pod adresem www.bose.com.au/warranty lub www.bose.co.nz/warranty.

Dane techniczne

Napięcie źródła zasilania

Wejście: 100–240 V \sim 50/60 Hz, 300 mA

Wyjście: 5 V DC, 1600 mA

Napięcie zasilające

Wejście: 5 V DC, 1,6 A

Instruções importantes sobre segurança

Leia atentamente este manual do proprietário e guarde-o para referência futura.

ADVERTÊNCIAS:

- Para reduzir o risco de incêndio ou choque elétrico, não exponha o produto à chuva ou umidade.
- Não exponha este equipamento a goteiras ou respingos, nem coloque objetos de conteúdo líquido, como vasos, sobre ou próximo ao equipamento. Assim como qualquer produto eletrônico, tenha cuidado para não derramar líquido em qualquer componente do produto. A exposição a líquidos pode provocar falhas e/ou perigo de incêndio.
- Não coloque fontes de chama aberta, como velas acesas, sobre ou próximo do equipamento.
- Não submeta as pilhas/baterias a choque mecânico.
- Em caso de vazamento da pilha, evite o contato do líquido com a pele ou olhos. Caso haja contato, lave a área afetada com bastante água e procure um médico.
- Não use um carregador diferente do especificamente fornecido para ser utilizado com o equipamento.
- Não deixe a bateria em carga prolongada quando não estiver em uso.
- Depois de longos períodos de armazenamento, poderá ser necessário carregar ou descarregar as pilhas várias vezes para obter o desempenho máximo.
- As baterias oferecem seu melhor desempenho quando são operadas à temperatura ambiente (20 °C +/- 5 °C).
- A bateria fornecida com seu sistema não pode ser reparada pelo usuário. Contate o atendimento ao cliente da Bose para solucionar todos os problemas relacionados à bateria.

CUIDADO: Não faça alterações não autorizadas no produto para não comprometer a segurança, a conformidade com regulamentos e o desempenho do sistema, podendo também anular a garantia.



ADVERTÊNCIA: Contém peças pequenas que podem apresentar perigo de engasgo. Não recomendado para menores de 3 anos.



ADVERTÊNCIA: Este produto contém material magnético. Consulte seu médico para esclarecer se isso pode afetar o funcionamento de seu dispositivo médico implantável.

OBSERVAÇÕES:

- As marcações do produto encontram-se na parte inferior ou no pé interno do produto.
- Nos casos em que o plugue de conexão à tomada elétrica ou uma extensão de tomadas seja usada como dispositivo de desconexão, esse dispositivo deverá permanecer facilmente acessível.
- Este produto deve ser utilizado em ambientes internos. Ele não foi projetado nem testado para ser usado ao ar livre, em veículos recreativos ou em barcos.
- Este produto deve ser utilizado somente com a fonte de alimentação fornecida com o mesmo.
- Este produto não contém peças que possam ser reparadas pelo usuário. Contate o atendimento ao cliente da Bose para assuntos relacionados a reparos.



A Bose Corporation declara pela presente que este produto está de acordo com os requisitos essenciais, bem como outras provisões relevantes, da Diretiva 1999/5/EC e todos os outros requisitos de diretivas aplicáveis da União Europeia. O texto completo da Declaração de Conformidade encontra-se em www.Bose.com/compliance

Instruções importantes sobre segurança

1. Leia estas instruções.
2. Guarde estas instruções.
3. Obedeça a todos os avisos.
4. Siga todas as instruções.
5. Não use este equipamento perto da água.
6. Limpe apenas com um pano seco.
7. Não obstrua as aberturas de ventilação. Instale de acordo com as instruções do fabricante.
8. Não o instale próximo a fontes de calor, como radiadores, registros de calor, fogões ou outros equipamentos (incluindo amplificadores) que produzam calor.
9. Use apenas acessórios especificados pelo fabricante.
10. Desligue este equipamento da tomada durante trovoadas ou quando não for usá-lo durante muito tempo.
11. O equipamento deve ser reparado somente por profissionais de assistência técnica qualificados. O reparo é necessário quando o equipamento é danificado de alguma forma: como se o cabo ou a fonte de alimentação estiverem danificados; se líquidos ou objetos caírem dentro do equipamento; o aparelho tiver sido exposto à chuva ou umidade; não funcionar normalmente ou tiver caído.

Observação: Este equipamento foi testado e considerado em conformidade com os limites para dispositivos digitais da classe B, de acordo com a Parte 15 das normas da FCC. Esses limites são determinados para garantir uma proteção razoável contra interferências prejudiciais em instalações residenciais. Este equipamento gera, usa e pode emitir energia de radiofrequência e, se não for instalado e utilizado de acordo com as instruções, poderá causar interferência prejudicial às comunicações de rádio. Porém, não há garantias de que não haverá interferência em determinada instalação. Se este equipamento causar interferência prejudicial à recepção dos sinais de rádio ou televisão, o que poderá ser determinado desligando e religando este equipamento, recomendamos que o usuário tente corrigir a interferência recorrendo a uma ou mais das seguintes medidas:

- Mude a orientação ou posição da antena receptora.
- Aumente a distância entre o equipamento e o receptor.
- Conecte o equipamento a uma tomada de um circuito diferente daquele ao qual o receptor está conectado.
- Consulte o revendedor ou um técnico especialista em rádio/TV para obter ajuda.

Alterações ou modificações não expressamente aprovadas pela Bose Corporation poderão anular a autoridade do usuário para usar este equipamento.

Este dispositivo está de acordo com a parte 15 do regulamento da FCC e está isento de licença do(s) padrão(ões) RSS da Industry Canada. O funcionamento está sujeito a estas duas condições: (1) Este equipamento não pode causar interferência prejudicial, e (2) este equipamento deve aceitar qualquer interferência recebida, incluindo interferência que possa causar funcionamento indesejado.

Este aparelho digital de classe B está em conformidade com a norma canadense ICES-003.

CAN ICES-3 (B) / NMB-3 (B)

Este dispositivo está de acordo com os limites de exposição de radiação de RF que a FCC e a Industry Canada estabeleceram para a população geral. Não deve estar no mesmo local que, ou funcionar em conjunto com, quaisquer outras antenas ou transmissores.

Informações regulamentares

Nomes e conteúdo de substâncias ou elementos tóxicos ou perigosos						
Nome da peça	Substâncias e elementos tóxicos ou perigosos					
	Chumbo (Pb)	Mercúrio (Hg)	Cádmio (Cd)	Hexavalente (CR(VI))	Bifenilos polibromados (PBB)	Éter difenílico polibromado (PBDE)
Placas de circuitos integrados	X	O	O	O	O	O
Peças metálicas	X	O	O	O	O	O
Peças de plástico	O	O	O	O	O	O
Alto-falantes	X	O	O	O	O	O
Cabos	X	O	O	O	O	O

O: Indica que esta substância tóxica ou perigosa contida em todos os materiais homogêneos desta peça está abaixo do limite em SJ/T 11363-2006.

X: Indica que esta substância tóxica ou perigosa contida em pelo menos um dos materiais homogêneos utilizados nesta peça está acima do limite em SJ/T 11363-2006.

Preencha e guarde para referência futura:

Os números de série e de modelo encontram-se embaixo do sistema

Número de série: _____

Número do modelo: 416912

Data da compra: _____

Sugerimos que guarde a sua fatura com este manual do proprietário.

Data de fabricação

Os quatro dígitos em negrito no número de série indicam a data de fabricação. O primeiro dígito é o ano de fabricação: "5" corresponde a 2005 ou 2015. Os dígitos 2-4 correspondem ao mês e ao dia; "001" corresponde a 1 de janeiro 1 e "365" corresponde a 31 de dezembro.

A marca nominativa e os logotipos *Bluetooth*[®] são marcas comerciais registradas pertencentes à Bluetooth SIG, Inc. e qualquer utilização de tais marcas pela Bose Corporation é feita sob licença.

© 2015 Bose Corporation. Nenhuma parte deste documento pode ser reproduzida, modificada, distribuída ou utilizada de qualquer outra forma sem a prévia autorização por escrito.

Introdução

Sobre seu mini alto-falante SoundLink® Bluetooth® II	7
Características do sistema	7
Desembalando o sistema.....	8
Diretrizes de posicionamento	9

Configuração do sistema

Colocando o alto-falante na base de carregamento	10
Conectando à energia.....	11
Ligando o alto-falante	12
Configuração dos comandos de voz	12
Idiomas pré-instalados	12
Seleção de um idioma.....	12
Desativação dos comandos de voz	12
Alterando o idioma.....	12

Bluetooth®

Emparelhando seu dispositivo móvel	13
Emparelhando outro dispositivo móvel.....	13
Reprodução de músicas	13
Gerenciando várias conexões.....	14
Alternando entre dois dispositivos móveis conectados.....	14
Identificando os dispositivos móveis conectados.....	14
Conectando um dispositivo móvel da lista de emparelhamento do alto-falante	14
Apagando a lista de emparelhamento do alto-falante	14

Como usar o sistema

Botões de controle do sistema para viva-voz e reprodução	15
Como usar o botão multifunção	15

Conexão de um dispositivo ao conector AUX

Usando um cabo para conectar um dispositivo de áudio.....	17
---	----

Índice

Funcionamento com a alimentação da bateria

Verificação da bateria	18
Modo de proteção da bateria.....	18
Substituindo a bateria.....	19
Configuração do desligamento automático.....	19
Desativação do desligamento automático.....	19

Como obter informações do sistema

Indicadores de status do sistema	20
--	----

Cuidados e manutenção

Solução de problemas	21
Remoção de um adaptador de alimentação CA	22
Reiniciando o alto-falante.....	22
Limpeza	23
Serviço de atendimento ao cliente	23
Garantia limitada.....	23
Informações técnicas.....	23

Sobre seu mini alto-falante SoundLink® *Bluetooth*® II

O mini alto-falante SoundLink® *Bluetooth*® II proporciona som íntegro e natural com um aparelho ultracompacto que cabe na palma da sua mão. Ele conecta-se ao seu smartphone, tablet ou outro dispositivo habilitado para *Bluetooth*, para que você possa ouvir música, assistir a vídeos ou jogar a qualquer hora, em qualquer lugar.

Características do sistema

- Armazena até oito dispositivos móveis em sua lista de emparelhamento.
- Conecta até dois dispositivos móveis para poder alternar facilmente entre dispositivos móveis.
- O viva-voz permite fazer chamadas em modo mãos-livres com seu smartphone.
- Os comandos de voz orientam você nos processos de emparelhamento e conexão por *Bluetooth*.
- Os alertas de voz indicam os dispositivos móveis conectados no momento, lembram você de carregar o alto-falante e identificam as chamadas recebidas.
- A bateria íon de lítio recarregável mantém suas músicas tocando por horas.
- O carregador de parede conecta-se à base ou diretamente no alto-falante.
- Carrega com a maioria das fontes de alimentação USB.
- O suporte do carregador serve como uma base conveniente para o alto-falante.
- O conector AUX permite a reprodução em um dispositivo de áudio.
- O design portátil permite que você o use em qualquer lugar.

Introdução

Desembalando o sistema

Retire cuidadosamente os elementos da embalagem e confirme se as seguintes peças estão incluídas:

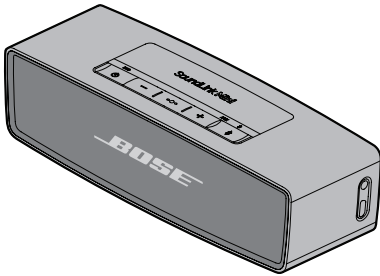

Mini alto-falante SoundLink® Bluetooth® II

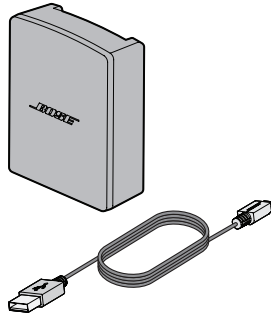

Fonte e cabo de alimentação

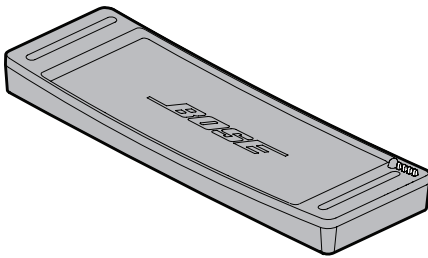

Base de carregamento

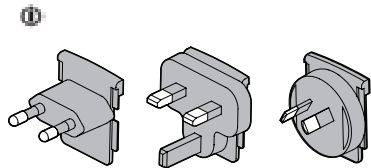

Adaptadores de alimentação CA

i Pode ser fornecido com vários adaptadores de alimentação CA. Use o adaptador de alimentação CA próprio para sua região.

Observação: Se parte do sistema estiver danificada, não o utilize. Fale com seu fornecedor autorizado Bose® ou com o atendimento ao cliente da Bose. Consulte o guia de início rápido fornecido na embalagem.

Diretrizes de posicionamento

- Coloque o dispositivo móvel dentro do alcance do alto-falante (10 m). Afastar o dispositivo móvel afeta a qualidade do som e pode desconectá-lo do alto-falante.
- Coloque a parte de trás do alto-falante perto de, mas não diretamente em, uma parede. A resposta de graves diminui à medida que o alto-falante é afastado de uma parede.

CUIDADOS:

- Apoie o alto-falante sobre sua base. Apoiar o alto-falante sobre qualquer outro lado pode causar danos ao alto-falante e afetar a qualidade do som.

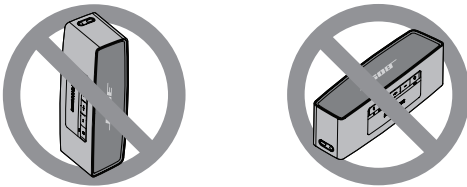

- Não coloque o alto-falante em superfícies molhadas ou sujas.

Para evitar a interferência sem fio:

- Mantenha outros equipamentos sem fio longe do alto-falante.
- Coloque o alto-falante e seu dispositivo móvel fora e afastados de armários de metal, quaisquer outros componentes de áudio/vídeo e fontes diretas de calor.

Configuração do sistema

Colocando o alto-falante na base de carregamento

Coloque o alto-falante em cima da base. Alinhe os conectores de pinos.

Observação: Use a base de carregamento fornecida com seu alto-falante. Este alto-falante não é compatível com a base de carregamento do mini alto-falante SoundLink *Bluetooth*®.

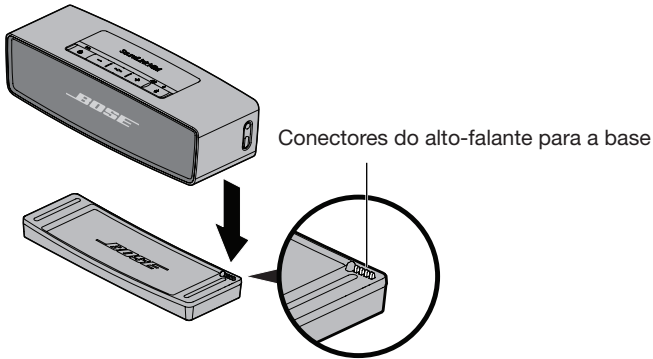



CUIDADO: Não force o alto-falante na base, pois isso pode causar danos.

Conectando à energia

Antes de usar o alto-falante, conecte-o à alimentação CA (rede elétrica) e carregue a bateria.

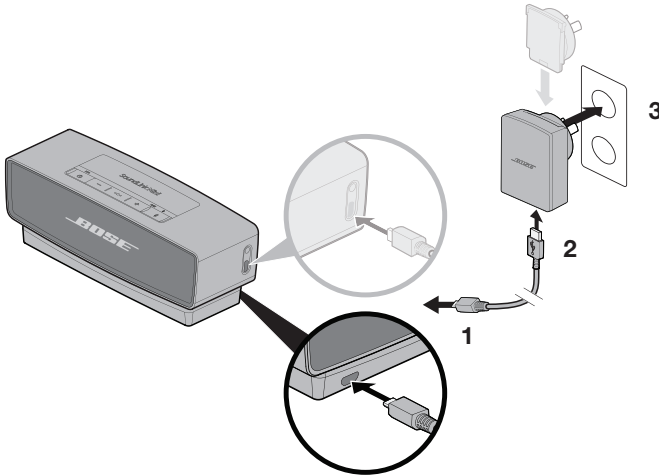
1. Conecte o cabo de alimentação ao conector USB da base de carregamento ou do alto-falante.



2. Conecte a outra extremidade do cabo de alimentação a uma fonte de alimentação.
 3. Conecte a fonte de alimentação a uma tomada de energia CA (rede elétrica).
- Observação:** Conecte o adaptador de alimentação CA próprio para sua região. O indicador de bateria  pisca âmbar e o alto-falante emite um som.

Configuração do sistema

Ligando o alto-falante

Pressione o botão de liga/desliga .

O indicador de *Bluetooth*®  piscará em azul.

Configuração dos comandos de voz

Os comandos de voz orientam você nos processos de emparelhamento e conexão por *Bluetooth*.

Idiomas pré-instalados

- Inglês
- Espanhol
- Francês
- Alemão
- Mandarim
- Japonês
- Italiano
- Português
- Holandês
- Russo
- Polonês

Observação: Para baixar outro idioma, acesse: updates.bose.com/SoundLinkMini
Se seu idioma não estiver disponível, consulte “Desativação dos comandos de voz”.

Seleção de um idioma

1. Pressione **+** ou **-** para navegar pelos idiomas.
2. Quando você ouvir seu idioma, pressione o botão Multifunção (**•••**) por alguns segundos.

Você ouvirá: “Pronto para emparelhar”.

Desativação dos comandos de voz

Pressione **+** e **-** ao mesmo tempo até ouvir “comandos de voz desativados”.

Repita o procedimento para reativar os comandos de voz.

Alterando o idioma

1. Pressione **•••** e **+** ao mesmo tempo até ouvir o comando de voz para a primeira opção de idioma.
2. Pressione **+** ou **-** para navegar pelos idiomas.
3. Quando você ouvir seu idioma, pressione **•••** por alguns segundos.

Emparelhando seu dispositivo móvel

Depois de selecionar seu idioma, o alto-falante está pronto para emparelhar com seu primeiro dispositivo móvel.

1. No dispositivo móvel, ative o recurso *Bluetooth*®.

Dica: O recurso *Bluetooth* é normalmente encontrado em Configurações. O ícone de engrenagem (⚙️) geralmente representa Configurações na tela inicial.

2. Selecione **Bose Mini II SoundLink** na lista de dispositivos.

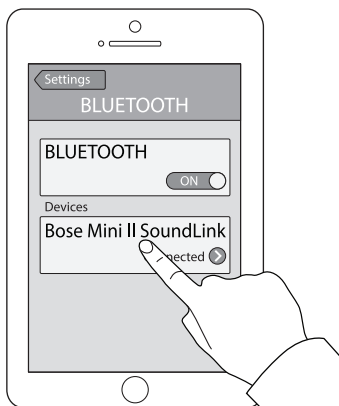

O indicador de *Bluetooth* ⓑ acende em branco fixo e o comando de voz diz: “Conectado a <nome do dispositivo>”.

Emparelhando outro dispositivo móvel

1. Pressione o botão *Bluetooth* (ⓑ) por alguns segundos até o indicador de *Bluetooth* ⓑ piscar em azul e você ouvir: “Pronto para emparelhar outro dispositivo”.
2. Emparelhe seu dispositivo móvel com o alto-falante.

Observação: Emparelhar seu dispositivo móvel o armazena na lista de emparelhamento do alto-falante. O alto-falante armazena oito dispositivos móveis.

Reprodução de músicas

Uma vez conectado o dispositivo móvel, inicie uma fonte de música. Você pode usar os controles de reprodução e volume em seu dispositivo móvel ou no alto-falante (consulte a página 15).

Gerenciando várias conexões

Quando ligado, o alto-falante conecta-se automaticamente aos dois dispositivos conectados mais recentemente em sua lista de emparelhamento. Isso permite que você alterne facilmente entre dispositivos móveis. Você pode reproduzir música somente de um dispositivo móvel por vez.

Alternando entre dois dispositivos móveis conectados



1. Pause a música de seu primeiro dispositivo móvel.
2. Reproduza a música de seu segundo dispositivo móvel.

Identificando os dispositivos móveis conectados

Pressione  para ouvir quais dispositivos móveis estão conectados no momento.

Conectando um dispositivo móvel da lista de emparelhamento do alto-falante

Reproduza música de um dispositivo móvel emparelhado que não está conectado no momento.

1. Pressione  duas vezes (dentro de três segundos) para conectar ao próximo dispositivo móvel emparelhado.
2. Pressione  até ouvir o nome do dispositivo móvel correto. Você ouvirá “Conectado a <nome do dispositivo>”.
3. Reproduza a música em seu dispositivo móvel.

Apagando a lista de emparelhamento do alto-falante

1. Pressione  por dez segundos, até ouvir “Lista de dispositivos *Bluetooth* apagada”.
2. Em seu dispositivo móvel, exclua o alto-falante do menu *Bluetooth*.

Todos os dispositivos móveis emparelhados serão apagados e o alto-falante estará pronto para emparelhar (consulte a página 13).

Botões de controle do sistema para viva-voz e reprodução

O teclado de botões controla a reprodução, o volume e o viva-voz do alto-falante. Para usar o teclado de botões, emparelhe seu dispositivo móvel com o alto-falante (consulte a página 13).

Observação: Certos dispositivos móveis podem não aceitar essas funções.

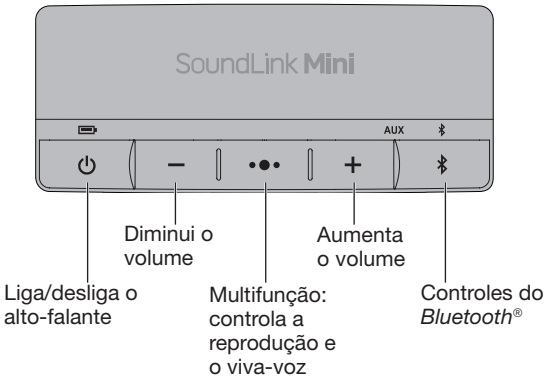

Como usar o botão multifunção

Este botão controla fontes de música e chamadas por viva-voz em seu dispositivo móvel a partir do alto-falante.

Controles de reprodução

Reproduzir	Pressione ●●●.
Pausar	Pressione ●●●. Observação: No modo AUX, pressionar ●●● silencia a música.
Avançar para a próxima faixa	Pressione ●●● duas vezes.
Retornar para a faixa anterior	Pressione ●●● três vezes.

Como usar o sistema

Controles do viva-voz

Fazer uma chamada	Pressione ●●● por alguns segundos para ativar a discagem por voz (Siri).
Desativar o viva-voz e alternar para um dispositivo móvel (durante a chamada)	Pressione por alguns segundos ●●●.
Receber uma chamada	Pressione ●●●.
Rejeitar uma chamada	Pressione ●●● por alguns segundos.
Encerrar uma chamada	Pressione ●●●.
Silenciar uma chamada	Pressione + e – ao mesmo tempo por alguns segundos. Pressione novamente por alguns segundos para reativar o áudio.
Alternar entre chamadas	Pressione ●●● duas vezes.

Alertas de voz

O alto-falante identifica as chamadas recebidas (quando aplicável). Para desativar esse recurso, consulte a página 12.

Conexão de um dispositivo ao conector AUX

Usando um cabo para conectar um dispositivo de áudio

Você pode conectar a saída de áudio de um smartphone, tablet, computador ou outro tipo de dispositivo de áudio ao conector AUX. O conector AUX aceita um plugue de cabo estéreo de 3,5 mm (não fornecido).

1. Usando um cabo estéreo de 3,5 mm, conecte seu dispositivo ao conector AUX do alto-falante.

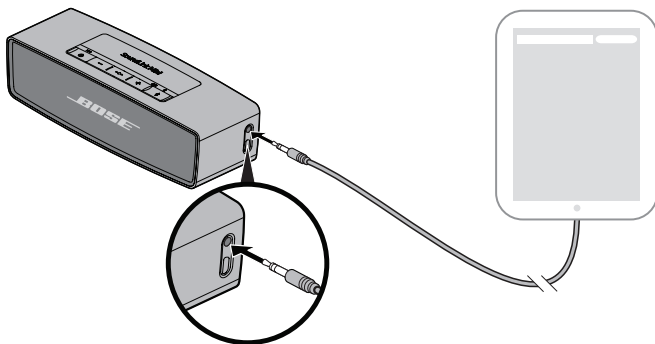



2. Pressione  no alto-falante. O indicador **AUX** acenderá.
3. Reproduza a música no dispositivo de áudio.

Dica: Aumente o volume do dispositivo conectado no nível quase máximo, depois utilize os botões de volume do alto-falante para ajustar o nível.



Funcionamento com a alimentação da bateria

Verificação da bateria

Uma bateria totalmente carregada oferece aproximadamente sete horas de uso no volume máximo. A taxa de descarga da bateria varia com o volume ajustado.

Para verificar o nível da carga da bateria, pressione  por alguns segundos e observe o indicador da bateria . Você ouvirá a porcentagem de carga restante.

Dica: Para estender o tempo de reprodução na bateria, reduza o volume.

Estado do sistema	Indicador de bateria
Carregada/Carga alta	
Carregando/Carga média	
Necessário carregar/Carga baixa	

Observação: O tempo de carregamento recomendado é de quatro horas (consulte a página 11).

Modo de proteção da bateria

Se o sistema for desconectado e não for utilizado por três dias com a carga restante de menos de 10%, ele entrará no modo de proteção da bateria para preservar a carga. Para reativar o sistema, conecte-o à alimentação CA (rede elétrica) (consulte a página 10).

Observação: Não armazene o sistema por longos períodos quando o indicador da bateria  piscar em vermelho. Quando não em uso, armazene o alto-falante em local fresco. Não armazene o sistema totalmente carregado durante muito tempo.

Funcionamento com a alimentação da bateria

Substituindo a bateria

As baterias recarregáveis precisam periodicamente de substituição. A duração da bateria depende do uso e das configurações de volume.

Talvez seja necessário substituir a bateria se for necessário recarregá-la com mais frequência.

Observação: A bateria fornecida com seu sistema não pode ser reparada pelo usuário. Contate o atendimento ao cliente da Bose para solucionar todos os problemas relacionados à bateria. Consulte a folha de contatos na embalagem.

Configuração do desligamento automático

O alto-falante desliga após 30 minutos de inatividade quando conectado à alimentação no modo AUX.

Desativação do desligamento automático

Pressione **⌘** e **+** ao mesmo tempo por alguns segundos. Você ouvirá um comando de voz (ou um som) confirmando que o recurso de desligamento automático está desativado.





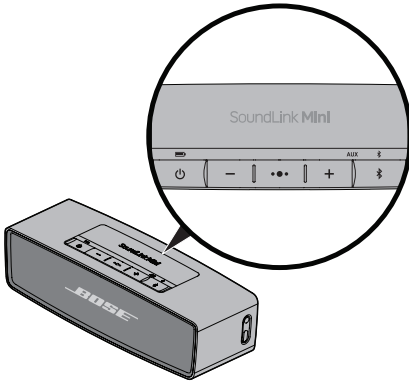

Repita o procedimento para reativar o desligamento automático.

Como obter informações do sistema

Indicadores de status do sistema

Os indicadores de status do sistema encontram-se acima dos botões correspondentes e mostram informações do sistema.



Indicador de bateria Indica o nível de carga da bateria (consulte a página 18).	 
Indicador de Bluetooth® <ul style="list-style-type: none">• Piscando em azul: Pronto para emparelhar.• Piscando em branco: Conectando.• Branco fixo: Conectado. Consulte “Emparelhando seu dispositivo móvel” na página 13 para obter mais informações.	 
Indicador AUX Branco fixo: AUX é a fonte selecionada.	AUX  

Solução de problemas

Problema	O que fazer
Sem energia (CA (rede elétrica))	<ul style="list-style-type: none">• Prenda o cabo de alimentação nas duas extremidades.• Conecte a fonte de alimentação a uma tomada de energia CA (rede elétrica).• Conecte o cabo de alimentação a uma porta USB diferente.• Use a fonte de alimentação fornecida com o alto-falante.• Use a base de carregamento fornecida com seu alto-falante. Este alto-falante não é compatível com a base de carregamento do mini alto-falante SoundLink <i>Bluetooth</i>[®].
Sem energia (bateria)	A bateria pode estar no modo de proteção ou descarregada. Conecte a fonte de alimentação a uma tomada de energia CA (rede elétrica).
O alto-falante não se conecta com o dispositivo móvel	<ul style="list-style-type: none">• Em seu dispositivo móvel:<ul style="list-style-type: none">- Desative e ative o recurso <i>Bluetooth</i>.- Remova o alto-falante do menu <i>Bluetooth</i>. Emparelhe novamente.• Aproxime seu dispositivo móvel do alto-falante e afaste-o de qualquer interferência ou obstrução.• Emparelhe outro dispositivo móvel (consulte a página 13).• Apague a lista de emparelhamento do alto-falante (consulte a página 14).• Reinicie o alto-falante (consulte a página 22).
O som não sai do dispositivo móvel	<ul style="list-style-type: none">• Ligue o alto-falante.• Aumente o volume no alto-falante, no dispositivo móvel e na fonte de música.• Pressione  para ouvir os dispositivos móveis conectados e verifique se você está usando o dispositivo correto.• Aproxime seu dispositivo móvel do alto-falante e afaste-o de qualquer interferência ou obstrução.• Use uma fonte de música diferente.• Emparelhe outro dispositivo móvel.• Se dois dispositivos móveis estiverem conectados, pause o outro dispositivo móvel primeiro.• Aproxime seu dispositivo móvel do alto-falante e afaste-o de qualquer interferência ou obstrução.• Em seu dispositivo móvel:<ul style="list-style-type: none">- Desative e ative o recurso <i>Bluetooth</i>.- Remova o alto-falante do menu <i>Bluetooth</i>. Emparelhe novamente.• Apague a lista de emparelhamento do alto-falante (consulte a página 14).• Reinicie o alto-falante (consulte a página 22).• Verifique se seu dispositivo móvel é compatível. Consulte o manual do proprietário do dispositivo móvel.

Cuidados e manutenção

Problema	O que fazer
Má qualidade de som de seu dispositivo móvel	<ul style="list-style-type: none">• Use uma fonte de música diferente.• Emparelhe outro dispositivo móvel.• Desconecte o segundo dispositivo.• Aproxime seu dispositivo móvel do alto-falante e afaste-o de qualquer interferência ou obstrução.
O áudio é reproduzido do dispositivo móvel errado (quando dois dispositivos estiverem conectados)	<ul style="list-style-type: none">• Pressione  para ouvir os dispositivos móveis conectados e verifique se você está usando o dispositivo correto.• Pause ou feche a fonte de música no dispositivo móvel que está tocando a música.• Desconecte o segundo dispositivo.
Não há áudio do dispositivo AUX	<ul style="list-style-type: none">• Ligue o dispositivo AUX e reproduza a música.• Prenda o cabo de 3,5 mm ao conector AUX do alto-falante e ao dispositivo AUX.• Aumente o volume no alto-falante e no dispositivo AUX.• Use um cabo AUX diferente.• Conecte um dispositivo AUX diferente.
Má qualidade de som de um dispositivo AUX	<ul style="list-style-type: none">• Prenda o cabo de 3,5 mm ao conector AUX do alto-falante e ao dispositivo AUX.• Aumente o volume no alto-falante e no dispositivo AUX.• Use um cabo AUX diferente.• Conecte um dispositivo AUX diferente.

Remoção de um adaptador de alimentação CA

1. Pressione a lingueta.

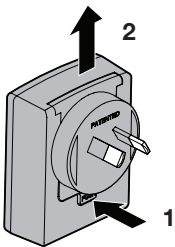

2. Levante o adaptador para cima e retire-o.

Reiniciando o alto-falante

Restaurar as configurações originais de fábrica apaga as configurações de dispositivos móveis e idioma do alto-falante.

1. Ligue o alto-falante.
2. Pressione  por dez segundos.

Limpeza

- Limpe a superfície do sistema com um pano macio e seco.
- Não use sprays perto do sistema. Não use solventes, produtos químicos ou soluções de limpeza que contenham álcool, amônia ou abrasivos.
- Não derrame líquidos nas aberturas do equipamento.

Serviço de atendimento ao cliente

Para obter mais auxílio, entre em contato com o serviço de atendimento ao cliente da Bose. Consulte o guia de início rápido fornecido na embalagem.

Garantia limitada

Seu sistema é coberto por uma garantia limitada. Os detalhes da garantia limitada são fornecidos no cartão de registro do produto fornecido na embalagem.

Consulte as instruções de registro do produto no cartão de registro do produto. O não-registro do produto não afeta seus direitos concedidos pela garantia.

As informações de garantia fornecidas com este produto não se aplicam na Austrália ou na Nova Zelândia. Consulte nosso site em www.bose.com.au/warranty ou www.bose.co.nz/warranty para obter detalhes sobre a garantia na Austrália e na Nova Zelândia.

Informações técnicas

Potência nominal da fonte de alimentação

Entrada: 100 – 240 VCA \sim 50/60 Hz, 300 mA

Saída: 5 VCC, 1600 mA

Potência nominal de entrada

Entrada: 5 VCC, 1,6 A

Viktiga säkerhetsanvisningar

Läs igenom bruksanvisningen noggrant och spara den för att kunna referera till den i framtiden.

VARNINGAR:

- För att minska risken för brand och elektriska stötar ska du undvika att utsätta produkten för regn eller fukt.
 - Utsätt inte systemet för väta och placera inga föremål som exempelvis vaser fyllda med vatten på systemet eller i dess närhet. Precis som med andra elektroniska produkter ska du vara försiktig så att du inte spiller vätska i någon del av produkten. Fel och/eller eldsvåda kan uppstå om vätska spills på produkten.
 - Tända ljus eller andra föremål med öppna lågor får inte placeras på eller i närheten av produkten.
 - Utsätt inte batterier för mekaniska stötar.
 - Om ett batteri läcker måste du se till att vätskan inte kommer i kontakt med hud eller ögon. Om detta inträffar tvättar du det påverkade området med rikligt med vatten och söker omedelbart läkarvård.
 - Använd bara laddare som rekommenderas för utrustningen.
 - Låt inte batteriet sitta i allt för länge sedan det laddats klart.
 - Om batterierna ligger oanvända en längre tid kanske de måste laddas upp och laddas ur flera gånger för att erhålla maximal kapacitet.
 - Batterier uppnår bästa prestanda när de används i normal rumstemperatur (20 °C +/- 5 °C).
 - Det batteri som medföljer systemet kan inte bytas ut av användaren. Kontakta Bose kundtjänst om du har frågor gällande batterier.
-

TÄNK PÅ: Gör inga otillåtna ändringar av produkten eftersom det kan äventyra säkerheten, efterlevandet av bestämmelser samt systemets prestanda. Dessutom kan produktgarantin bli ogiltig.



VARNING: Produkten innehåller små delar som kan orsaka kvävning. Inte lämplig för barn under 3 år.



VARNING! Produkten innehåller magnetiska material. Kontakta din läkare om du har frågor om huruvida produkten kan påverka implantat av medicinsk enhet.

TÄNK PÅ FÖLJANDE:

- Produktmärkena är placerade på undersidan och i foten på produkten.
- Om produkten kopplas bort från strömförsörjningen med elkabelns eller produktens kontakt ska det vara lätt att komma åt och använda denna kontakt.
- Den här produkten får bara användas inomhus. Den är varken utformad eller testad för användning utomhus, i nöjesfordon eller i marina miljöer.
- Den här produkten är endast avsedd att användas med den medföljande nätadaptern.
- Den här produkten innehåller inga delar som kan bytas ut eller repareras av användaren. Kontakta Bose kundtjänst om du har frågor gällande service.



Härmed förklarar Bose Corporation att denna produkt i alla väsentliga avseenden uppfyller de krav och föreskrifter som uppställts enligt direktivet 1999/5/EG och andra tillämpliga EG-direktiv. En komplett försäkran om överensstämmelse finns på www.bose.com/compliance

Viktiga säkerhetsanvisningar

1. Läs de här anvisningarna.
2. Behåll anvisningarna.
3. Ge akt på alla varningar.
4. Följ alla anvisningar.
5. Använd inte produkten i närheten av vatten.
6. Rengör endast med en torr trasa.
7. Blockera inte ventilationsöppningarna. Installera produkten i enlighet med tillverkarens anvisningar.
8. Installera inte produkten nära en värmekälla (som t.ex. radiator, värmepjäll och spisar) eller annan produkt (inklusive förstärkare) som avger värme.
9. Använd bara den utrustning/de tillbehör som rekommenderas av tillverkaren.
10. Koppla bort produkten från eluttaget när åskan går eller om den inte ska användas under en längre period.
11. Låt utbildad servicepersonal utföra all service. Underhåll krävs när produkten skadats på något sätt, till exempel när nätadaptern eller elkabeln skadats, vätska har spillts i produkten, ett främmande föremål har hamnat i produkten, produkten har utsatts för regn eller fukt, produkten fungerar inte utan problem eller har tappats i golvet.

Obs! Den här utrustningen har testats och befunnits överensstämma med gränsvärdena för digitala enheter enligt klass B, i enlighet med del 15 i FCC:s bestämmelser. Gränsvärdena är avsedda att ge rimligt skydd mot skadliga störningar vid installation i bostäder. Den här utrustningen genererar, använder och kan avge radiofrekvensenergi, och om utrustningen inte installeras och används i enlighet med anvisningarna kan den orsaka skadliga störningar i samband med radiokommunikation. Det ges dock ingen garanti för att det inte kan förekomma skadliga störningar i en viss installation. Om den här utrustningen stör mottagningen i en radio- eller TV-apparat (vilket kan upptäckas genom att utrustningen stängs av och sätts på) rekommenderar vi att du försöker motverka störningen genom att vidta en eller flera av följande åtgärder:

- Rikta om eller flytta mottagningsantennen.
- Öka avståndet mellan utrustningen och mottagaren.
- Anslut utrustningen till ett eluttag i en annan strömkrets än den som mottagaren är ansluten till.
- Vänd dig till din återförsäljare eller en erfaren radio-/TV-reparatör för att få hjälp.

Om utrustningen ändras eller modifieras på något sätt som inte uttryckligen har godkänts av Bose Corporation, kan det innebära att användarens rätt att använda den här produkten upphävs.

Denna enhet uppfyller del 15 i FCC-bestämmelserna och licensundantaget i Industry Canada angående RSS-standarder. Följande två villkor ställs för användningen: (1) Enheten får inte orsaka skadliga störningar och (2) enheten måste tåla alla former av störningar som den tar emot, inklusive störningar som kan orsaka oönskad drift av enheten.

Denna klass B-produkt uppfyller villkoren enligt ICES-003 i Kanada.

CAN ICES-3 (B) /NMB-3 (B)

Denna enhet uppfyller FCC- och Industry Canada-bestämmelserna angående gränsvärden för radiofrekvensexponering för produkter för generella användningsområden. Produkten får inte kopplas samman med annan produkt eller användas tillsammans med annan antenn eller sändare.

Förordningar

Namn och innehåll på giftiga eller farliga ämnen eller delar						
	Giftiga eller farliga ämnen och delar					
Namn	Bly (Pb)	Kvicksilver (Hg)	Kadmium (Cd)	Sexvärt krom (CR(VI))	Polyklorerad bifenyli (PBB)	Polyklorerad diphenyli ether (PBDE)
PCB:er	X	O	O	O	O	O
Metall	X	O	O	O	O	O
Plast	O	O	O	O	O	O
Högtalare	X	O	O	O	O	O
Kablar	X	O	O	O	O	O

O: Anger att detta giftiga eller farliga ämne som ingår i alla homogena material i den här artikeln ligger under gränsvärdena uppställda i SJ/T 11363-2006.

X: Anger att detta giftiga eller farliga ämne som ingår i minst ett av de homogena materialen i den här artikeln ligger över gränsvärdena uppställda i SJ/T 11363-2006.

Fyll i uppgifterna och håll reda på var du förvarar dem:

Serie- och modellnummer finns på undersidan av systemet

Serienummer: _____

Modellnummer: 416912

Inköpsdatum: _____

Vi föreslår att du sparar inköpskvittot tillsammans med den här bruksanvisningen.

Tillverkningsdatum

Fyra siffror skrivna med fet stil i serienumret indikerar tillverkningsdatum. Den första siffran är tillverkningsåret; "5" står för 2005 eller 2015. Siffrorna 2-4 står för månad och dag; "001" är den första januari och "365" är den 31 december.

Ordet *Bluetooth*[®] och logotypen är registrerade varumärken som tillhör Bluetooth SIG, Inc. och Bose Corporation använder dem under licensansvar.

© 2015 Bose Corporation. Ingen del av detta dokument får återges, modifieras, distribueras eller användas på något annat sätt utan föregående skriftlig tillåtelse.

Inledning

Om din SoundLink® Mini <i>Bluetooth</i> ® speaker II	7
Systemegenskaper	7
Packa upp systemet	8
Riktlinjer för placering	9

Installera systemet

Placera högtalaren i laddningsstationen.....	10
Ansluta ström	11
Sätta på högtalaren	12
Ställa in röstmeddelanden	12
Förinstallerade program	12
Välja ett språk	12
Inaktivera röstmeddelanden	12
Ändra språk.....	12

Bluetooth®

Synkronisera din mobila enhet.....	13
Synkronisera ytterligare en mobil enhet.....	13
Spela musik	13
Hantera flera anslutningar	14
Växla mellan två anslutna mobila enheter.....	14
Identifiera anslutna mobila enheter.....	14
Ansluta en mobil enhet från synkroniseringslistan i högtalaren.	14
Rensa synkroniseringslistan i högtalaren	14

Använda systemet

Knappar på systemkontroller för högtalartelefonen och uppspelning	15
Använda multifunktionsknappen	15

Ansluta en enhet till AUX-kontakten

Använda en kabel för att ansluta en ljudenhet	17
---	----

Innehåll

Använda batteriet när du använder enheten

Kontrollera batteriet	18
Batteriets skyddsläge	18
Byta ut batteriet	19
Inställningar för automatisk avstängning.....	19
Inaktivera automatisk avstängning	19

Hämta systeminformation

Statusindikatorer	20
-------------------------	----

Skötsel och underhåll

Felsökning.....	21
Ta bort en stickkontakt från nätadaptern.....	22
Återställa högtalaren.....	22
Rengöring.....	23
Kundtjänst.....	23
Begränsad garanti	23
Teknisk information.....	23

Om din SoundLink® Mini Bluetooth® speaker II

SoundLink® Mini Bluetooth® speaker II levererar ett fylligt, naturligt ljud från en ultrakompakt högtalare som får plats i din hand. Den kopplas trådlöst till din smarta telefon, surfplatta eller annan Bluetooth®-enhet så att du kan lyssna på musik, videoklipp eller spel när som helst, var som helst.

Systemegenskaper

- Kan lagra upp till åtta mobila enheter i synkroniseringslistan.
- Ansluter upp till två mobila enheter för att enkelt kunna växla mellan enheterna.
- Högtalartelefon för handsfree-samtal med din smarta telefon.
- Röstmeddelanden vägleder dig igenom Bluetooth-synkroniseringen och anslutningsprocessen.
- Röstmeddelanden anger anslutna mobila enheter, påminner dig om att uppladdning krävs och identifierar inkommande samtal.
- Ett uppladdningsbart litiumjonbatteri levererar musik i flera timmar.
- Väggladdaren kan kopplas ihop med laddningsstationen eller direkt med högtalaren.
- Laddas med de flesta USB-strömförsörjda källor.
- Laddningsstationen fungerar även som en bottenplatta för högtalaren.
- AUX-kontakt för uppspelning från en ljudenhet.
- Lätt utförande gör den lätt att ta med sig.

Inledning

Packa upp systemet

Packa försiktigt upp kartongen och kontrollera att följande delar finns med:

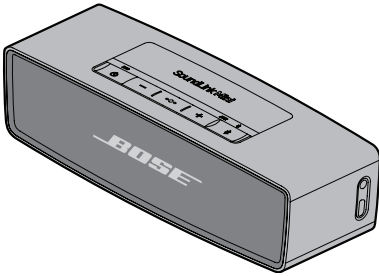

SoundLink® Mini Bluetooth®- speaker II

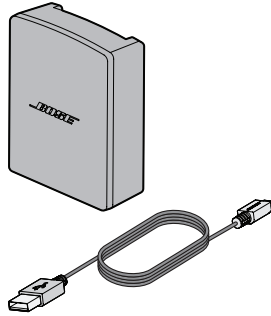

Elkabel

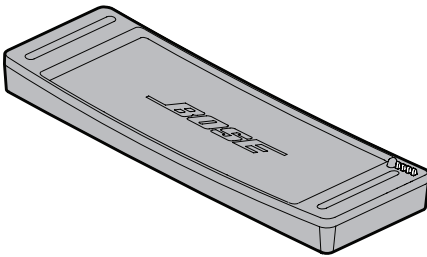

Laddningsstation

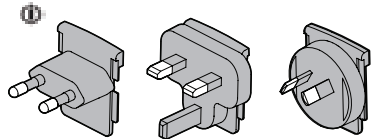

Stickkontakter för nätadapter

i Produkten kan levereras med flera stickkontakter. Använd den kontakt som är avsedd för din region.

Obs! Om någon del av systemet är skadad ska du inte använda den. Kontakta en Bose®-återförsäljare eller Bose kundtjänst. Se snabbguiden som finns i kartongen.

Riktlinjer för placering

- Placera den mobila enheten inom 10 m från högtalaren. Om du placerar den lägre bort kan ljudkvaliteten påverkas och anslutningen till högtalaren kopplas från.
- Placera högtalarens baksida nära men inte direkt mot en vägg. Basresponsen minskar vartefter högtalaren flyttas bort från väggen.

TÄNK PÅ:

- Placera högtalaren på bottenplattan. Om du placerar högtalaren på sidan kan medföra att den skadas och att ljudkvaliteten försämras.

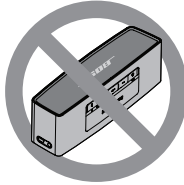

- Placera inte högtalaren på våta eller smutsiga ytor.

Så här undviker du störningar från trådlös kommunikation:

- Se till att inga andra trådlösa enheter kommer i närheten av högtalaren.
- Installera inte högtalaren och den mobila enheten vid eller i ett metallskåp, och inte nära andra ljud-/videokomponenter eller direktverkande värmekällor.

Installera systemet

Placera högtalaren i laddningsstationen

Placera högtalaren ovanpå laddningsstationen. Anpassa kontaktstiften mot varandra.

Obs! Använd den laddningsstation som levererades med högtalaren. Den här högtalaren är inte kompatibel med laddningsstationer för SoundLink Mini Bluetooth®-högtalare.

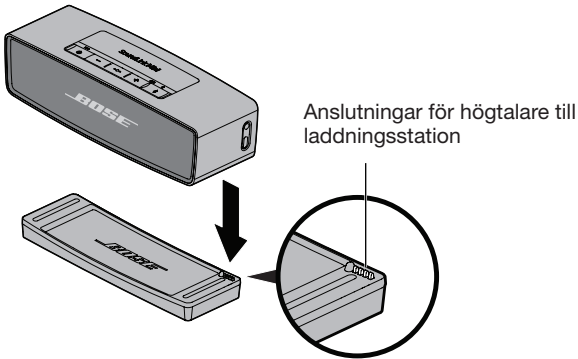

TÄNK PÅ: Använd inte för mycket kraft när du placerar högtalaren i laddningsstationen eftersom den kan skadas.

Ansluta ström

Innan du använder högtalaren ska du ansluta den till en strömkälla för att ladda upp batteriet.

1. Sätt in elkabeln i USB-kontakten på laddningsstationen eller högtalaren.

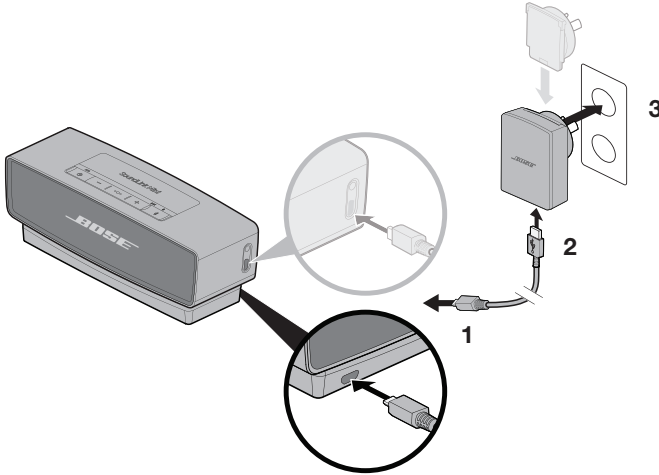

2. Sätt in den andra änden i ett vägguttag.
3. Sätt i nätadaptern i ett fungerande vägguttag.

Obs! Använd den kontakt som är avsedd för din region.

Batteriindikatorn  blinkar med gult sken och du hör en ljudsignal från högtalaren.

Installera systemet

Sätta på högtalaren

Tryck på strömbrytaren .

Bluetooth[®]-indikatorn  blinkar med blått sken.

Ställa in röstmeddelanden

Röstmeddelanden vägleder dig igenom *Bluetooth*-synkroniseringen och anslutningsprocessen.

Förinstallerade program

- Engelska
- Spanska
- Franska
- Tyska
- Mandarin
- Japanska
- Italienska
- Portugisiska
- Nederländska
- Ryska
- Polska

Obs! Du laddar ned andra språk från: updates.Bose.com/SoundLinkMini
Om du inte hittar ditt språk ska du läsa "Inaktivera röstmeddelanden".

Välja ett språk

1. Tryck på **+** eller **—** för att rulla i språklistan.
2. När du hör ditt språk trycker och håller du ned multifunktionsknappen (**•••**).
Du hör nu "Ready to pair" (Klart för synkronisering).

Inaktivera röstmeddelanden

Tryck och håll ned **+** och **—** samtidigt tills du hör "voice prompts off" (röstmeddelanden är inaktiverade).

Upprepa proceduren för att aktivera röstmeddelanden på nytt.

Ändra språk

1. Tryck och håll ned **•••** och **+** samtidigt tills du hör röstmeddelandet för det första språkalternativet.
2. Tryck på **+** eller **—** för att rulla i språklistan.
3. När du hör ditt språk trycker och håller du ned **•••**.

Synkronisera din mobila enhet

När du har valt ett språk är det dags att synkronisera högtalaren med den första mobila enheten.

1. Aktivera *Bluetooth*®-funktionen på din mobila enhet.

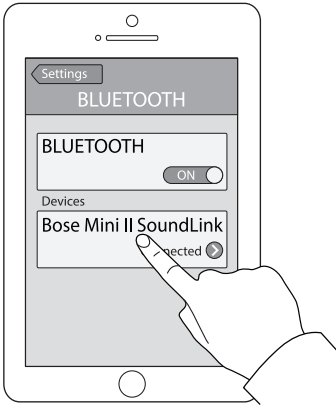

Tips! *Bluetooth*-funktionen hittar du vanligtvis under Inställningar. Kugghjulet (⚙️) symboliserar ofta Inställningar på startsidan.

2. Välj **Bose Mini II SoundLink** i enhetslistan.



Bluetooth-indikatorn  lyser med fast vitt sken och du hör röstmeddelandet "Connected to <enhetsnamn>" (Ansluten till).

Synkronisera ytterligare en mobil enhet

1. Tryck och håll ned *Bluetooth*-knappen () tills *Bluetooth*-indikatorn  blinkar med blått sken och du hör "Ready to pair another device" (Klart för synkronisering av ny enhet).
2. Synkronisera din mobila enhet med högtalaren.

Obs! Den synkroniserade mobila enheten visas i synkroniseringslistan i högtalaren. I högtalaren går det att lagra upp till åtta mobila enheter.

Spela musik

När den mobila enheten är ansluten är det dags att starta en musikkälla. Du kan använda uppspelnings- eller volymkontrollerna på enheten eller högtalarna (se sidan 15).

Hantera flera anslutningar

När högtalaren slås på synkroniseras högtalaren med de två senast använda mobila enheterna i synkroniseringslistan. Detta gör att du enkelt kan växla mellan de mobila enheterna. Du kan endast spela musik från en mobil enhet i taget.

Växla mellan två anslutna mobila enheter



1. Pausa musiken från den först anslutna mobila enheten.
2. Spela upp musik från den andra anslutna enheten.

Identifiera anslutna mobila enheter

Tryck på  för att höra vilken enhet/vilka enheter som för närvarande är ansluten/anslutna.

Ansluta en mobil enhet från synkroniseringslistan i högtalaren.

Spela upp musik från en synkroniserad enhet som inte används för närvarande.

1. Tryck två gånger på  (inom tre sekunder) för att ansluta nästa synkroniserade enhet.
2. Tryck på  till du hör rätt namn för den mobila enheten. Du hör "Connected to <enhetsnamn>" (Ansluten till).
3. Spela upp musik från den mobila enheten.

Rensa synkroniseringslistan i högtalaren

1. Tryck och håll ned  i tio sekunder tills du hör "Bluetooth device list cleared" (Bluetooth-listan med enheter är rensad).
2. Ta bort högtalaren från *Bluetooth*-menyn på den mobila högtalaren. Alla synkroniserade enheter tas bort och högtalaren är klar för att synkroniseras (se sidan 13).

Knappar på systemkontroller för högtalartelefonen och uppspelning

Knappsatsen används för att kontrollera uppspelning, volym och högtalartelefon i högtalaren. Om du vill använda knappsatsen ska du synkronisera din mobila enhet med högtalaren (se sidan 13).

Obs! Dessa funktioner fungerar inte på vissa enheter.

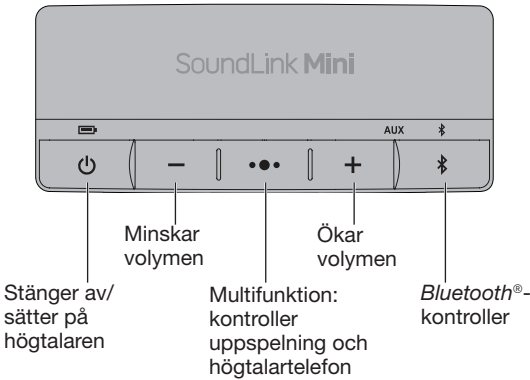

Använda multifunktionsknappen

Med den här knappen kan du kontrollera musikkällor och högtalartelefonssamtal på den mobila enheten från högtalaren.

Uppspelningskontroller

Spela	Tryck på knappen ●●●.
Paus	Tryck på knappen ●●●. Obs! I AUX-läge trycker du på ●●● för att tysta musiken.
Hoppa framåt till nästa spår	Tryck på ●●● två gånger.
Hoppa bakåt till föregående spår	Tryck på ●●● tre gånger.

Använda systemet

Högtalarkontroller

Ringa ett samtal	Tryck och håll ned ●●● för att aktivera röstuppringning (Siri).
Stäng av högtalartelefonen och aktivera en mobil enhet (i samtal)	Tryck och håll ned ●●●.
Ta emot ett samtal	Tryck på knappen ●●●.
Avvisa ett samtal	Tryck och håll ned ●●●.
Avsluta ett samtal	Tryck på knappen ●●●.
Stänga av/sätta på ljudet	Tryck och håll ned + och - samtidigt. Tryck och håll ned en gång till för att aktivera ljudet.
Växla mellan samtal	Tryck på ●●● två gånger.

Röstmeddelanden

I högtalaren identifieras uppringaren (när det är möjligt). Om du vill inaktivera funktionen ska du gå till sidan 12

Ansluta en enhet till AUX-kontakten

Använda en kabel för att ansluta en ljudenhet

Du kan ansluta ljudutgången från en smart telefon, surfplatta eller annan typ av ljudenhet till AUX-ingången. Du kan ansluta en 3,5 mm kabel med stereokontakt (medföljer ej) till AUX kontakten.

1. Använd 3,5 mm stereokabeln för att ansluta enheten till AUX-kontakten på systemet.

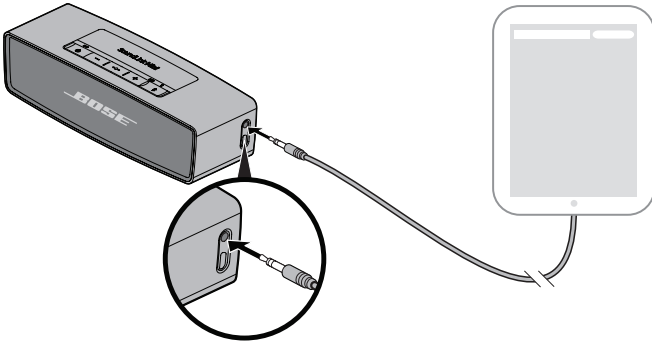



2. Tryck på  på högtalaren.
AUX-indikatorn börjar lysa.
3. Starta musikuppspelningen på ljudenheten.

Tips! Öka volymen på den anslutna enheten till nära maximum och använd sedan volymknapparna på högtalaren för att justera volymen.



Använda batteriet när du använder enheten

Kontrollera batteriet

Ett fulladdat batteri kan användas i cirka sju timmar för spelning på full volym. Hur snabbt batteriet laddas ur beror på volyminställningarna.

Om du vill kontrollera batteriladdningen ska du trycka ned och hålla kvar  när du tittar på batteriindikatorn . Du hör nu den återstående batterikapaciteten i procent.

Tips! Minska volymen om du vill förlänga uppspelningstiden när du använder batteriet.

Systemläge	Batteriindikator
Laddad / Hög laddning	
Laddar / Mediumladdning	
Behöver laddas / Låg laddning	

Obs! Vi rekommenderar att du laddar batteriet i fyra timmar (se sidan 11).

Batteriets skyddsläge

När systemet är urkopplat och inte används under några dagar, eller under en dag då återstående laddningskapacitet understiger 10 %, försätts systemet i strömsparläge. När du vill aktivera systemet igen ansluter du det till ett eluttag (se sidan 10).

Obs! Lagra inte system under någon längre period när batteriindikatorn  blinkar med rött sken. När det inte används bör det förvaras på ett svalt ställe. Förvara inte systemet fulladdat någon längre tid.

Använda batteriet när du använder enheten

Byta ut batteriet

Uppladdningsbara batterier behöver ibland bytas ut. Batteriets livslängd beror på hur det används och på volyminställningarna.

Du kanske behöver byta ut batteriet om du måste ladda upp det ofta.

Obs! Det batteri som medföljer systemet kan inte bytas ut av användaren. Kontakta Bose kundtjänst om du har frågor gällande batterier. Se adresslistan som finns i kartongen.

Inställningar för automatisk avstängning

Högtalaren stängs av efter 30 minuters inaktivitet när den är ansluten till strömkälla i AUX-läge.

Inaktivera automatisk avstängning

Tryck och håll ned **⌘** och **+** samtidigt. Du hör ett varningsmeddelande eller en ton som bekräftar att funktionen för automatisk avstängning är inaktiverad.





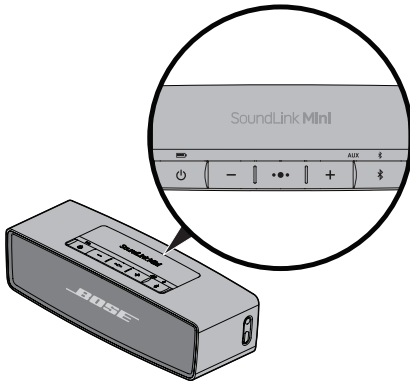

Upprepa proceduren för att aktivera inställningen för automatisk avstängning.

Hämta systeminformation

Statusindikatorer

Indikatorerna för systemstatus är placerade ovanför motsvarande knappar och visar systeminformation.



Batteriindikator Visar batterikapaciteten (se sidan 18).	 
Bluetooth®-indikator <ul style="list-style-type: none">• Blinkar blått: Klar för synkronisering.• Blinkar med vitt sken: Ansluter.• Fast vitt sken: Ansluten. Se "Synkronisera din mobila enhet" på sidan 13 för mer information.	 
AUX-indikator Fast vitt sken: AUX är vald källa.	AUX  

Felsökning

Problem	Åtgärd
Ingen ström (elström)	<ul style="list-style-type: none"> • Kontrollera att elkabeln är isatt i båda ändarna. • Sätt i nätadaptern i ett fungerande vägguttag. • Anslut elkabeln till en annan USB-port. • Använd den adapter som levererades med högtalaren. • Använd den laddningsstation som levererades med högtalaren. Den här högtalaren är inte kompatibel med laddningsstationer för SoundLink Mini <i>Bluetooth</i>[®]-högtalare.
Ingen ström (batteri)	Batteriet kan vara i skyddsläge eller urladdat. Sätt i nätadaptern i ett fungerande vägguttag.
Högtalaren ansluts inte till den mobila enheten	<ul style="list-style-type: none"> • På den mobila enheten: <ul style="list-style-type: none"> - Stäng av och sätt på <i>Bluetooth</i>-funktionen. - Ta bort högtalaren från <i>Bluetooth</i>-menyn. Gör om synkroniseringen. • Flytta den mobila enheten närmare högtalaren och längre bort från störningskällor eller hinder. • Synkronisera ytterligare en mobil enhet (se sidan 13). • Rensa synkroniseringslistan i högtalaren (se sidan 14). • Återställ högtalaren (se sidan 22).
Inget ljud för den mobila enheten	<ul style="list-style-type: none"> • Sätt på högtalaren. • Öka volymen på högtalaren, den mobila enheten och musikkällan. • Tryck på  för att höra den/de mobila enheten(erna) och kontrollera att du använder rätt enhet. • Flytta den mobila enheten närmare högtalaren och längre bort från störningskällor eller hinder. • Prova med en annan musikkälla. • Synkronisera ytterligare en mobil enhet. • Om två mobila enheter är anslutna ska du först pausa den andra enheten. • Flytta den mobila enheten närmare högtalaren och längre bort från störningskällor eller hinder. • På den mobila enheten: <ul style="list-style-type: none"> - Stäng av och sätt på <i>Bluetooth</i>-funktionen. - Ta bort högtalaren från <i>Bluetooth</i>-menyn. Gör om synkroniseringen. • Rensa synkroniseringslistan i högtalaren (se sidan 14). • Återställ högtalaren (se sidan 22). • Kontrollera om den mobila enheten är kompatibel. Se bruksanvisningen för den mobila enheten.
Dålig ljudkvalitet från den mobila enheten	<ul style="list-style-type: none"> • Prova med en annan musikkälla. • Synkronisera ytterligare en mobil enhet. • Koppla från den andra mobila enheten • Flytta den mobila enheten närmare högtalaren och längre bort från störningskällor eller hinder.

Skötsel och underhåll

Problem	Åtgärd
Ljud spelas upp från fel mobil enhet (när två enheter är anslutna)	<ul style="list-style-type: none">• Tryck på  för att höra den/de mobila enheten(erna) och kontrollera att du använder rätt enhet.• Pausa eller stäng av musiken på den mobila enheten som spelar upp musiken.• Koppla från den andra mobila enheten
Inget ljud hörs från AUX-enheten	<ul style="list-style-type: none">• Sätt på AUX-enheten och spela upp musiken.• Kontrollera 3,5 mm kabeln till högtalarens AUX-kontakt och AUX-enheten.• Öka volymen för högtalaren och AUX-enheten.• Använd en annan AUX-kabel.• Anslut en annan AUX-enhet.
Dålig ljudkvalitet från en AUX-enhet	<ul style="list-style-type: none">• Kontrollera 3,5 mm kabeln till högtalarens AUX-kontakt och AUX-enheten.• Öka volymen för högtalaren och AUX-enheten.• Använd en annan AUX-kabel.• Anslut en annan AUX-enhet.

Ta bort en stickkontakt från nätadaptern

1. Tryck på knappen.

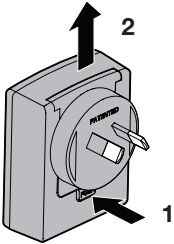

2. Lyft upp och ta bort adaptern.

Återställa högtalaren

Vid en fabriksåterställning rensas de mobila enheterna och språkinställningarna från högtalaren och de ursprungliga inställningarna kommer åter att gälla.

1. Sätt på högtalaren.
2. Tryck och håll ned  i tio sekunder.

Rengöring

- Rengör ytan på systemet med en mjuk och torr trasa.
- Använd inte spray i närheten av systemet. Använd inte lösningsmedel, kemikalier eller rengöringsmedel som innehåller alkohol, ammoniak eller slipmedel.
- Låt ingen vätska komma in i några öppningar.

Kundtjänst

Kontakta Bose kundtjänst om du behöver hjälp. Se snabbguiden som finns i kartongen.

Begränsad garanti

Systemet täcks av en begränsad garanti. Mer information om den begränsade garantin finns på produktregistreringskortet som ligger i kartongen.

På kortet får du reda på hur du registrerar produkten. Dina garantirättigheter påverkas inte om du inte gör det.

Den garantiinformation som medföljer den här produkten gäller inte i Australien eller Nya Zeeland. På webbplatsen www.bose.com.au/warranty och www.bose.co.nz/warranty finns information om vilka garantier som gäller för Australien och Nya Zeeland.

Teknisk information

Märkeffekt

Ingång: 100-240 VAC \sim 50/60 Hz, 300 mA

Uteffekt: 5 V (likström) 1600 mA

Ineffekt

Ingång: 5 VDC, 1.6 A

คำแนะนำด้านความปลอดภัยที่สำคัญ

โปรดอ่านคู่มือผู้ใช้อย่างละเอียดและเก็บรักษาไว้สำหรับการอ้างอิงในภายหลัง

คำเตือน:

- เพื่อลดความเสี่ยงต่อการเกิดเพลิงไหม้หรือไฟฟ้าช็อต อย่าให้ผลิตภัณฑ์ถูกฝนหรือความชื้น
- อย่าวางเครื่องนี้ในบริเวณที่มีน้ำหยดหรือกระเด็น และไม่ควรวางภาชนะบรรจุของเหลว เช่น แก้วน้ำ ใบบนหรือใกล้กับเครื่อง เช่นเดียวกับเครื่องใช้ไฟฟ้าอื่นๆ โปรดระมัดระวังอย่าให้ของเหลวกระเด็นลงในส่วนประกอบของผลิตภัณฑ์ หากสัมผัสของเหลวอาจทำให้การทำงานล้มเหลว และ/หรือ เกิดอันตรายจากเพลิงไหม้ได้
- อย่าวางสิ่งทีลุกไหม้ใดๆ เช่น เทียนไขที่จุดไฟ ใบบนหรือใกล้กับผลิตภัณฑ์
- อย่าให้แบตเตอรี่ถูกกระแทก
- ในกรณีที่แบตเตอรี่มีของเหลวรั่วซึมออกมา อย่าปล่อยให้ของเหลวนั้นสัมผัสกับผิวหนังหรือดวงตา หากคุณสัมผัสกับของเหลว ให้ล้างบริเวณนั้นด้วยน้ำจำนวนมาก และไปพบแพทย์
- ไม่ใช้อุปกรณ์ชาร์จอื่นนอกเหนือจากที่ระบุให้ใช้โดยเฉพาะกับอุปกรณ์
- อย่าชาร์จแบตเตอรี่ทิ้งไว้เป็นเวลานานเมื่อไม่ได้ใช้
- หลังจากการเก็บไว้เป็นระยะเวลาหนึ่ง คุณอาจจะต้องชาร์จไฟและคายกระแสไฟของแบตเตอรี่หลายๆ รอบ เพื่อให้ได้ประสิทธิภาพสูงสุด
- แบตเตอรี่จะให้ประสิทธิภาพได้สูงที่สุดเมื่อใช้งานในบริเวณอุณหภูมิห้องทั่วไป ที่ $20^{\circ}\text{C} \pm 5^{\circ}\text{C}$
- แบตเตอรี่ที่ให้มาพร้อมกับระบบนี้ไม่ใช่สิ่งที่ผู้ใช้สามารถซ่อมแซมเองได้ ติดต่อฝ่ายบริการลูกค้าของ Bose สำหรับปัญหาใดๆ ที่เกี่ยวข้องกับแบตเตอรี่

ข้อควรระวัง: อย่าตัดแปลงผลิตภัณฑ์นี้โดยไม่ได้รับอนุญาต การทำเช่นนั้นเสี่ยงต่อความปลอดภัย ละเมิดระเบียบข้อบังคับที่มีผลต่อประสิทธิภาพการทำงานของระบบ และอาจทำให้การรับประกันเป็นโมฆะ



คำเตือน: ผลิตภัณฑ์นี้ประกอบด้วยชิ้นส่วนขนาดเล็ก ซึ่งอาจทำให้เกิดอันตรายจากการสำลัก ไม่เหมาะสำหรับเด็กอายุต่ำกว่า 3 ปี



คำเตือน: ผลิตภัณฑ์นี้ประกอบด้วยวัสดุแม่เหล็ก โปรดติดต่อแพทย์ หากคุณสงสัยว่าสิ่งนี้อาจส่งผลต่อการใช้งานอุปกรณ์การแพทย์ที่ปลุกถ่ายของคุณหรือไม่

หมายเหตุ:

- ป้ายกำกับผลิตภัณฑ์จะติดอยู่ข้างใต้และด้านในข้างตั้งของผลิตภัณฑ์
- ในกรณีที่ใช้ปลั๊กไฟหลักหรือปลั๊กพ่วงเป็นอุปกรณ์ตัดไฟ อุปกรณ์ตัดไฟดังกล่าวควรร่วมใช้งานได้
- ผลิตภัณฑ์นี้จะต้องใช้ภายในอาคารเท่านั้น ผลิตภัณฑ์นี้ไม่ได้รับการออกแบบหรือทดสอบสำหรับใช้งานภายนอกอาคารในยานพาหนะ หรือบนเรือ
- ผลิตภัณฑ์นี้จะต้องใช้งานร่วมกับแหล่งจ่ายไฟที่ให้มาเท่านั้น
- ไม่มีชิ้นส่วนใดในผลิตภัณฑ์นี้ที่ผู้ใช้สามารถซ่อมแซมเองได้ โปรดติดต่อฝ่ายบริการลูกค้าของ Bose สำหรับปัญหาใดๆ เกี่ยวกับการขอรับบริการ



Bose Corporation ขอประกาศในที่นี้ว่าผลิตภัณฑ์นี้สอดคล้องตามข้อกำหนดที่จำเป็นและข้อบังคับที่เกี่ยวข้องอื่นๆ ของข้อกำหนด Directive 1999/5/EC และข้อบังคับที่เกี่ยวข้องอื่นๆ ของข้อกำหนด EU ประกาศฉบับสมบูรณ์เกี่ยวกับความสอดคล้อง สามารถอ่านได้จาก www.Bose.com/compliance

คำแนะนำด้านความปลอดภัยที่สำคัญ

1. โปรดอ่านคำแนะนำเหล่านี้
2. จดจำคำแนะนำเหล่านี้ไว้
3. ใส่ใจในคำเตือนทั้งหมด
4. ปฏิบัติตามคำแนะนำทั้งหมด
5. อย่าใช้อุปกรณ์นี้ใกล้กับน้ำ
6. ทำความสะอาดด้วยผ้าแห้งเท่านั้น
7. อย่ากีดขวางช่องระบายอากาศ ติดตั้งตามคำแนะนำของผู้ผลิต
8. อย่าตั้งใกล้กับแหล่งที่ก่อให้เกิดความร้อนใดๆ เช่น หม้อน้ำ เครื่องปั่นไฟ เต้าหู้ หรืออุปกรณ์อื่นๆ (รวมถึงเครื่องขยายเสียง) ที่ก่อให้เกิดความร้อน
9. ใช้แต่อุปกรณ์ต่อ/อุปกรณ์เสริมที่ผู้ผลิตระบุเท่านั้น
10. ถอดปลั๊กอุปกรณ์นี้ระหว่างฝนฟ้าคะนองหรือเมื่อไม่ได้ใช้งานเป็นเวลานาน
11. นำผลิตภัณฑ์เข้ารับการซ่อมแซมทั้งหมดจากช่างผู้ชำนาญเท่านั้น การเข้ารับบริการซ่อมแซมเป็นสิ่งจำเป็นเมื่ออุปกรณ์เกิดความเสียหายไม่ว่าทางใดทางหนึ่ง เช่น แหล่งจ่ายไฟหรือสายไฟเสียหาย ของเหลวหกหรือวัสดุแปลกปลอมตกลงลงเข้าไปในอุปกรณ์ อุปกรณ์ถูกฝนหรือความชื้น ไม่ทำงานตามปกติ หรืออุปกรณ์แตกหล่น

หมายเหตุ: อุปกรณ์นี้ผ่านการทดสอบและพบว่าตรงตามข้อกำหนดสำหรับอุปกรณ์ดิจิทัล คลาส B ตามส่วน 15 ของระเบียบ FCC ข้อกำหนดนี้กำหนดขึ้นเพื่อให้การป้องกันที่เหมาะสมจากการรบกวนที่เป็นอันตรายในการติดตั้งในที่ที่อาจมีอุปกรณ์ที่ก่อให้เกิด ไซ และสามารถแผ่พลังงานความถี่วิทยุ และหากติดตั้งและใช้งานไม่ตรงตามคำแนะนำ อาจเป็นสาเหตุให้เกิดการรบกวนที่เป็นอันตรายกับการสื่อสารทางวิทยุ อย่างไรก็ตาม ไม่มีการรับประกันว่าการรบกวนนี้จะไม่เกิดขึ้นในการติดตั้งแบบใดแบบหนึ่ง หากอุปกรณ์นี้ก่อให้เกิดการรบกวนที่เป็นอันตรายกับการรับสัญญาณวิทยุหรือโทรทัศน์ ซึ่งสามารถพิจารณาได้จากการทำงานของช่องเปิดและปิดอุปกรณ์ ขอแนะนำให้ผู้ใช้งานลองแก้ไขการรบกวนดังกล่าว ด้วยวิธีการต่อไปนี้

- เปลี่ยนทิศทางหรือตำแหน่งของเสาอากาศ
- เพิ่มระยะห่างระหว่างอุปกรณ์และเครื่องรับสัญญาณ
- เสียบปลั๊กอุปกรณ์นี้กับเต้ารับไฟฟ้าที่ไม่ได้ใช้สายร่วมกับเครื่องรับสัญญาณ
- ติดต่อขอรับความช่วยเหลือจากตัวแทนจำหน่ายหรือช่างเทคนิคด้านวิทยุโทรทัศน์ที่มีประสบการณ์

การแก้ไขหรือตัดแปลงอื่นใดที่ไม่ได้รับอนุญาตโดยตรงจาก Bose Corporation อาจทำให้ผู้ใช้ไม่มีสิทธิ์ใช้งานอุปกรณ์นี้อีกต่อไป อุปกรณ์นี้สอดคล้องตามส่วน 15 ของระเบียบ FCC และมาตรฐาน RSS ที่ได้รับการยกเว้นใบอนุญาตของอุตสาหกรรมแคนาดา การทำงานของอุปกรณ์ขึ้นอยู่กับเงื่อนไข 2 ประการ ดังนี้ (1) อุปกรณ์นี้ต้องไม่ก่อให้เกิดสัญญาณรบกวนที่เป็นอันตราย และ (2) อุปกรณ์นี้ต้องยอมรับสัญญาณรบกวนทุกชนิดที่ได้รับ รวมถึงสัญญาณรบกวนที่อาจทำให้เกิดการทำงานที่ไม่พึงประสงค์

อุปกรณ์คลาส [B] นี้สอดคล้องตามข้อกำหนด ICES-003 ของแคนาดา

CAN ICES-3 (B)/NMB-3(B)

อุปกรณ์นี้สอดคล้องตามข้อกำหนดความเสี่ยงต่ออันตรายจากรังสีของ FCC และ Canada RF ตามที่ประกาศไว้สำหรับประชาชนทั่วไปต้องไม่วางอุปกรณ์นี้ร่วมกับหรือทำงานร่วมกับเสาอากาศหรือเครื่องส่งวิทยุอื่นๆ

ข้อมูลเกี่ยวกับระเบียบข้อบังคับ

ชื่อและปริมาณสารหรือองค์ประกอบที่เป็นพิษหรือเป็นอันตราย						
ชื่อชิ้นส่วน	สารและองค์ประกอบที่เป็นพิษหรือเป็นอันตราย					
	ตะกั่ว (Pb)	ปรอท (Hg)	แคดเมียม (Cd)	โครเมียม 6 (CR(VI))	โพลีโบรมิเนเตดดีดไบเฟนิล (PBB)	โพลีโบรมิเนเตดดีดไคฟีนิลอีเธอร์ (PBDE)
PCBs	X	O	O	O	O	O
ชิ้นส่วนโลหะ	X	O	O	O	O	O
ชิ้นส่วนพลาสติก	O	O	O	O	O	O
ลำโพง	X	O	O	O	O	O
สาย	X	O	O	O	O	O

O: หมายความว่าสารพิษหรือสารอันตรายนี้ที่อยู่ในวัสดุทั้งหมดที่เป็นเนื้อเดียวกันสำหรับชิ้นส่วนนี้มีปริมาณต่ำกว่าข้อกำหนดขีดจำกัดใน SJ/T 11363-2006

X: หมายความว่าสารพิษหรือสารอันตรายนี้ที่อยู่ในวัสดุที่เป็นเนื้อเดียวกันอย่างน้อยหนึ่งชิ้นที่ใช้สำหรับชิ้นส่วนนี้มีปริมาณสูงกว่าข้อกำหนดขีดจำกัดใน SJ/T 11363-2006

โปรดกรอกข้อมูลและเก็บไว้เป็นบันทึกของคุณ:
หมายเลขซีเรียลและหมายเลขรุ่นจะอยู่ที่ด้านล่างของระบบ

หมายเลขซีเรียล: _____

หมายเลขรุ่น: 416912

วันที่ซื้อ: _____

ขอแนะนำให้คุณเก็บใบเสร็จรับเงินไว้กับคู่มือผู้ใช้

วันที่ผลิต

ตัวเลขสี่หลัก 4 หลักในหมายเลขซีเรียลหมายถึงวันที่ผลิต หลักแรกคือปีที่ผลิต เช่น "5" คือ 2005 หรือ 2015 หลักที่ 2-4 คือเดือนและวัน โดยที่ "001" คือ 1 มกราคม และ "365" คือ 31 ธันวาคม

ข้อความแสดงชื่อและโลโก้ Bluetooth® เป็นเครื่องหมายการค้าจดทะเบียนของ Bluetooth SIG, Inc. และการใช้เครื่องหมายเหล่านั้นโดย Bose Corporation อยู่ภายใต้การอนุญาต

© 2015 Bose Corporation ห้ามทำซ้ำ แก้ไข เผยแพร่ ส่วนหนึ่งส่วนใดของเอกสารนี้ หรือนำไปใช้งานใดๆ โดยไม่ได้รับอนุญาต เป็นลายลักษณ์อักษร

บทนำ

เกี่ยวกับลำโพง SoundLink® Mini Bluetooth® speaker II..... 7

 คุณสมบัติของระบบ 7

สิ่งที่บรรจุในกล่อง..... 8

คำแนะนำในการจัดวาง..... 9

การตั้งค่าระบบ

การวางลำโพงบนแท่นชาร์จ..... 10

การต่อสายไฟ 11

การจ่ายไฟฟ้าเข้าสู่ลำโพง..... 12

การตั้งค่าการแจ้งเตือนด้วยเสียง..... 12

 ภาษาที่ติดตั้งไว้ล่วงหน้า..... 12

 การเลือกภาษา 12

 การยกเลิกใช้งานการแจ้งเตือนด้วยเสียง..... 12

 การเปลี่ยนภาษา..... 12

Bluetooth®

การจับคู่อุปกรณ์เคลื่อนที่ของคุณ..... 13

 การจับคู่อุปกรณ์เคลื่อนที่อื่นอีก 13

การเล่นเพลง..... 13

การจัดการการเชื่อมต่อจำนวนมาก 14

 การสลับระหว่างอุปกรณ์เคลื่อนที่สองเครื่องที่เชื่อมต่ออยู่..... 14

 การระบุอุปกรณ์เคลื่อนที่ที่เชื่อมต่ออยู่..... 14

 การเชื่อมต่อกับอุปกรณ์เคลื่อนที่จากรายการการจับคู่ของลำโพง..... 14

 การล้างรายการการจับคู่ของลำโพง..... 14

การใช้ระบบ

ปุ่มควบคุมระบบสำหรับลำโพงโทรศัพท์และการเล่น..... 15

 การใช้ปุ่มมัลติฟังก์ชัน..... 15

การเชื่อมต่ออุปกรณ์โดยใช้ช่องเสียบ AUX

การใช้สายเคเบิลเพื่อเชื่อมต่อกับอุปกรณ์ด้านเสียง..... 17

สารบัญ

การทำงานด้วยพลังงานจากแบตเตอรี่

การตรวจสอบแบตเตอรี่	18
โหมดการปกป้องแบตเตอรี่.....	18
การเปลี่ยนแบตเตอรี่.....	19
การตั้งค่าการปิดอัตโนมัติ.....	19
การปิดใช้งานการปิดอัตโนมัติ.....	19

การรับข้อมูลระบบ

ไฟแสดงสถานะของระบบ	20
--------------------------	----

การดูแลรักษา

การแก้ปัญหา	21
การถอดแบตเตอรี่แปลงไฟ AC	22
การรีเซ็ตลำโพง	22
การทำความสะอาด.....	23
ฝ่ายบริการลูกค้า.....	23
การรับประกันแบบจำกัด	23
ข้อมูลทางด้านเทคนิค	23

เกี่ยวกับลำโพง SoundLink® Mini Bluetooth® speaker II

ลำโพง SoundLink® Mini Bluetooth® speaker II นำพาเสียงที่ครบถ้วนอย่างเป็นธรรมชาติ จากลำโพงขนาดสุดกะทัดรัด เล็กเท่าฝ่ามือของคุณ โดยสามารถเชื่อมต่อกับสมาร์ทโฟน แท็บเล็ต หรืออุปกรณ์อื่นๆ ที่เปิดใช้งาน Bluetooth เพื่อให้คุณสามารถฟังเสียงเพลง วิทยุ หรือเกมส์ ได้จากทุกที่ทุกเวลา

คุณสมบัติของระบบ

- สามารถจัดเก็บรายชื่ออุปกรณ์เคลื่อนที่ได้ถึง 8 ชื่อในรายการการจับคู่
- เชื่อมต่อกับอุปกรณ์เคลื่อนที่ได้ถึง 2 เครื่องเพื่อการสลับระหว่างอุปกรณ์เคลื่อนที่ได้ง่ายดาย
- ลำโพงในเครื่องช่วยให้สามารถใช้สายแฮนด์ฟรีกับสมาร์ทโฟนของคุณได้
- ระบบเสียงแจ๊สช่วยแนะนำคุณในระหว่างการจับคู่ Bluetooth และขั้นตอนการเชื่อมต่อ
- การเตือนด้วยเสียงจะทำหน้าที่ระบุอุปกรณ์เคลื่อนที่ที่เชื่อมต่อในปัจจุบัน เตือนให้คุณชาร์จลำโพง และระบุชื่อของสายโทรเข้า
- แมตเตอร์ลีเรียมไอออนแบบชาร์จได้ จะทำให้คุณเพลิดเพลินกับเพลงของคุณได้เป็นเวลาหลายชั่วโมง
- อุปกรณ์ชาร์จที่ผนังเสียบเข้ากับแท่นชาร์จหรือต่อเข้ากับลำโพงโดยตรง
- ชาร์จกับแหล่งจ่ายไฟ USB ส่วนใหญ่ได้
- แท่นชาร์จทำหน้าที่เป็นฐานตั้งที่แสนสะดวกสำหรับลำโพง
- ช่องเสียบ AUX ช่วยให้สามารถเล่นจากอุปกรณ์สัญญาณเสียง
- การออกแบบที่กะทัดรัดเหมาะใช้เล่นยามโลดแล่น

สิ่งที่บรรจุในกล่อง

เปิดกล่องบรรจุอย่างระมัดระวังและตรวจสอบว่าคุณได้รับอุปกรณ์ต่อไปนี้ครบถ้วน:

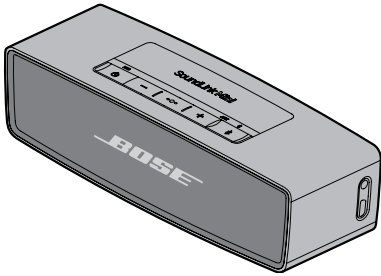

SoundLink® Mini Bluetooth® speaker II

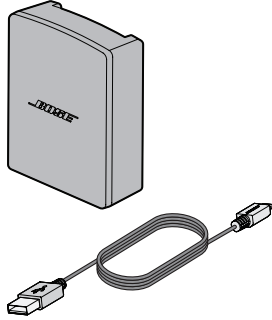

แหล่งจ่ายไฟและสายไฟ

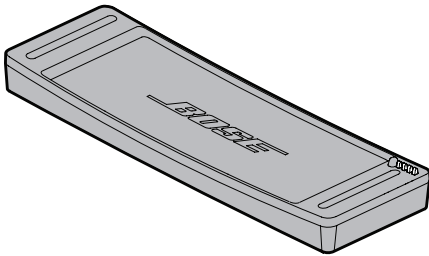

แท่นชาร์จ

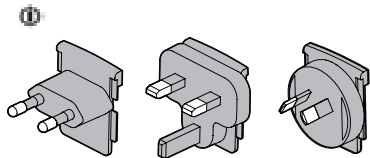

อะแดปเตอร์จ่ายไฟ AC

i อาจจัดส่งพร้อมอะแดปเตอร์แปลงไฟ AC จำนวนมาก ใช้อะแดปเตอร์จ่ายไฟ AC ที่เหมาะสมสำหรับภูมิภาคของคุณ

หมายเหตุ: หากส่วนหนึ่งส่วนใดของระบบได้รับความเสียหาย อย่าใช้อุปกรณ์นั้น ให้ติดต่อตัวแทนจำหน่ายของ Bose® หรือติดต่อฝ่ายบริการลูกค้าของ Bose โปรดดูคู่มือการเริ่มต้นอย่างรวดเร็วที่บรรจุอยู่ในกล่อง

คำแนะนำในการจัดวาง

- วางอุปกรณ์เคลื่อนที่ของคุณภายในระยะที่ลำโพงส่งสัญญาณถึง (33 ฟุต (10 ม.)) การย้ายอุปกรณ์เคลื่อนที่ออกไปไกลขึ้นจะกระทบต่อคุณภาพของเสียง และอาจจะทำให้การเชื่อมต่อกับลำโพงขาดหาย
- วางหลังลำโพงให้ใกล้แต่ไม่ติดกับผนังโดยตรง การสะท้อนเสียงหุ้มจะลดลงเมื่อลำโพงเคลื่อนออกห่างจากผนัง

ข้อควรระวัง:

- ตั้งลำโพงจากตำแหน่งตั้งลำโพง การตั้งลำโพงจากตำแหน่งอื่นของลำโพงอาจสร้างความเสียหายแก่ลำโพงเองและกระทบต่อคุณภาพของเสียง



- อย่าวางลำโพงบนพื้นผิวที่เปียกหรือสกปรก

ในการป้องกันสัญญาณรบกวนจากระบบไร้สาย:

- วางอุปกรณ์ไร้สายอื่นใดให้ห่างจากลำโพง
- วางลำโพงและอุปกรณ์เคลื่อนที่ของคุณภายนอกและห่างจากตู้โลหะ อุปกรณ์สัญญาณภาพ/เสียงอื่นๆ และแหล่งกำเนิดความร้อนโดยตรง

การตั้งค่าระบบ

การวางลำโพงบนแท่นชาร์จ

วางลำโพงที่ด้านบนของแท่นชาร์จ จัดให้ขาเสียบตรงกับช่องเสียบ

หมายเหตุ: ใช้แท่นชาร์จที่จัดส่งให้พร้อมกับลำโพงของคุณ ลำโพงนี้ไม่สามารถใช้งานร่วมกับแท่นชาร์จของลำโพง SoundLink Mini Bluetooth®

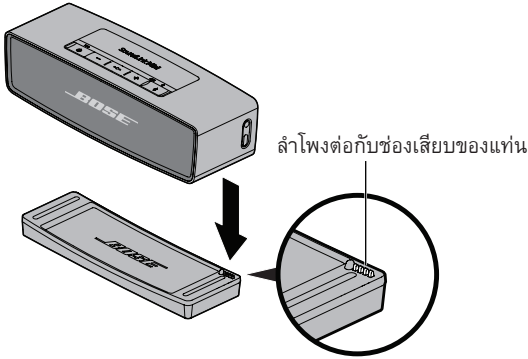

ข้อควรระวัง: อย่ากดลำโพงลงบนแท่นชาร์จเพราะอาจสร้างความเสียหายได้

การต่อสายไฟ

ก่อนใช้ลำโพง เชื่อมต่อลำโพงกับแหล่งจ่ายไฟ AC (เมน) และชาร์จเจอร์แบตเตอรี่

1. เสียบสายไฟเข้ากับช่องเสียบ USB ที่แท่นชาร์จเจอร์หรือลำโพง

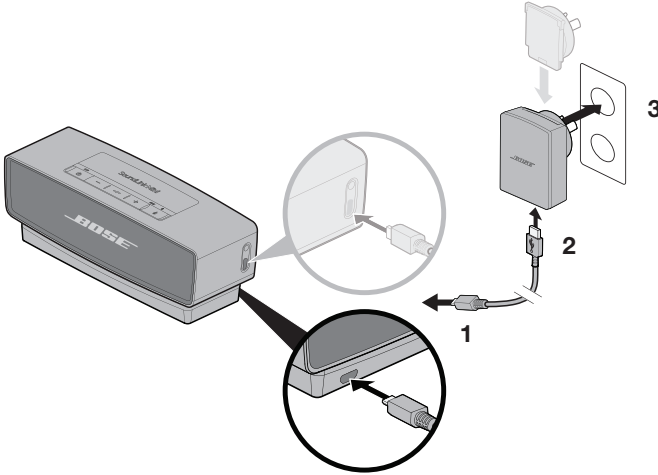

2. เสียบปลายอีกด้านของสายไฟเข้ากับแหล่งจ่ายไฟ
3. เสียบแหล่งจ่ายไฟเข้ากับเต้ารับไฟ AC (เมน) ที่มีกระแสไฟ

หมายเหตุ: เสียบอะแดปเตอร์แปลงไฟ AC ที่ใช้กับภูมิภาคของคุณ

ไฟสัญญาณเบอกระดับแบตเตอรี่  จะกะพริบเป็นสีอำพัน และลำโพงจะส่งเสียงแจ้ง

การตั้งค่าระบบ

การจ่ายไฟฟ้าเข้าสู่ลำโพง

กดปุ่มเปิดปิด 

ไฟแสดงสถานะ Bluetooth® ✱ จะพริบเป็นสีน้ำเงิน

การตั้งค่าการแจ้งเตือนด้วยเสียง

การแจ้งเตือนด้วยเสียงช่วงแนะนำคุณตลอดขั้นตอนการจับคู่ Bluetooth และขั้นตอนการเชื่อมต่อ

ภาษาที่ติดตั้งไว้ล่วงหน้า

- English
- Spanish
- French
- German
- Mandarin
- Japanese
- Italian
- Portuguese
- Dutch
- Russian
- Polish

หมายเหตุ: หากต้องการดาวน์โหลดภาษาอื่น โปรดไปที่: updates.Bose.com/SoundLinkMiniII
หากไม่มีภาษาของคุณให้เลือก โปรดดูที่ “คุณสมบัติของระบบ”

การเลือกภาษา

1. กด **+** หรือ **-** เพื่อเลื่อนดูภาษาต่างๆ
2. เมื่อคุณได้ยินภาษาของคุณ ให้กดปุ่ม มัลติฟังก์ชัน ค้างไว้ (●●●)
คุณจะได้ยินเสียงระบุว่า “พร้อมจับคู่”

การยกเลิกใช้งานการแจ้งเตือนด้วยเสียง

กด **+** และ **-** ค้างไว้พร้อมกันจนคุณเสียงระบุว่า “ปิดการแจ้งเตือนด้วยเสียง”
ทำซ้ำเพื่อเปิดใช้งานการแจ้งเตือนด้วยเสียงอีกครั้ง

การเปลี่ยนภาษา

1. กด ●●● และ **+** ค้างไว้พร้อมกันจนกว่าคุณจะได้ยินเสียงแจ้งตัวเลือกภาษาแรก
2. กด **+** หรือ **-** เพื่อเลื่อนดูภาษาต่างๆ
3. เมื่อคุณได้ยินภาษาที่ต้องการ กด ●●● ค้างไว้

การจับคู่อุปกรณ์เคลื่อนที่ของคุณ

หลังจากเลือกภาษาที่คุณต้องการแล้ว ลำโพงจะพร้อมสำหรับการจับคู่กับอุปกรณ์เคลื่อนที่ของคุณ

1. เปิดการทำงานคุณสมบัติ **Bluetooth®** บนอุปกรณ์เคลื่อนที่ของคุณ

เคล็ดลับ: ปกติแล้วคุณสมบัติ **Bluetooth** จะพบได้ในเมนูการตั้งค่า ไอคอนรูปฟันเฟือง (⚙️) มักหมายถึงการตั้งค่าบนหน้าจอหลัก

2. เลือก **Bose Mini II SoundLink** จากรายการอุปกรณ์

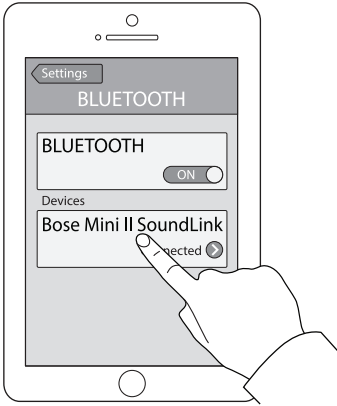

ไฟแสดงสถานะ **Bluetooth** ✳️ จะติดสว่างเป็นสีเขียว และมีเสียงแจ้งว่า “เชื่อมต่อกับ <ชื่ออุปกรณ์> แล้ว”

การจับคู่อุปกรณ์เคลื่อนที่อื่นอีก

1. กดปุ่ม **Bluetooth** button (✳️) ค้างไว้จนกว่าไฟแสดงสถานะ **Bluetooth** ✳️ จะกะพริบเป็นสีน้ำเงิน และมีเสียงแจ้งว่า “พร้อมจับคู่กับอุปกรณ์เครื่องอื่น”

2. จับคู่อุปกรณ์เคลื่อนที่ของคุณกับลำโพง

หมายเหตุ: การจับคู่อุปกรณ์เคลื่อนที่ของคุณจะเป็นการจัดเก็บอุปกรณ์นั้นลงในรายการการจับคู่ของลำโพง ลำโพงสามารถจัดเก็บชื่ออุปกรณ์เคลื่อนที่ได้ 8 เครื่อง

การเล่นเพลง

เมื่อเชื่อมต่ออุปกรณ์เคลื่อนที่ของคุณแล้ว ให้เริ่มต้นแหล่งสัญญาณเพลง คุณสามารถใช้ส่วนควบคุมการเล่นและระดับเสียงบนอุปกรณ์เคลื่อนที่ของคุณหรือบนลำโพง (โปรดดูหน้า 15)

การจัดการการเชื่อมต่อจำนวนมาก

เมื่อเปิดเครื่อง ลำโพงจะเชื่อมต่อกับอุปกรณ์เคลื่อนที่สองเครื่องล่าสุดที่ใช้ในรายการการจับคู่ของอุปกรณ์ จึงช่วยให้คุณสลับใช้งานระหว่างอุปกรณ์เคลื่อนที่ได้โดยง่าย คุณสามารถเล่นเพลงจากอุปกรณ์เคลื่อนที่หนึ่งเครื่องในแต่ละครั้ง

การสลับระหว่างอุปกรณ์เคลื่อนที่สองเครื่องที่เชื่อมต่ออยู่

1. หยุดเพลงจากอุปกรณ์เคลื่อนที่เครื่องแรกของคุณไว้ชั่วคราว
2. เล่นเพลงจากอุปกรณ์เคลื่อนที่เครื่องที่สอง

การระบุอุปกรณ์เคลื่อนที่ที่เชื่อมต่ออยู่

กด **✱** เพื่อรับฟังว่าอุปกรณ์เคลื่อนที่ใดเชื่อมต่ออยู่ในขณะนั้น

การเชื่อมต่อกับอุปกรณ์เคลื่อนที่จากรายการการจับคู่ของลำโพง

เล่นเพลงจากอุปกรณ์เคลื่อนที่ที่จับคู่ไว้แล้วแต่ไม่ได้เชื่อมต่อในขณะนั้น

1. กด **✱** สองครั้ง (ภายใน 3 วินาที) เพื่อเชื่อมต่อกับอุปกรณ์เคลื่อนที่เครื่องถัดไปที่จับคู่
2. กด **✱** จนกว่าคุณจะได้ยินชื่ออุปกรณ์เคลื่อนที่ที่คุณต้องการ คุณจะได้ยินเสียง “เชื่อมต่อกับ <ชื่ออุปกรณ์> แล้ว”
3. เล่นเพลงจากอุปกรณ์เคลื่อนที่ของคุณ

การล้างรายการการจับคู่ของลำโพง

1. กด **✱** ค้างไว้ 10 วินาทีจนกว่าคุณจะได้ยินเสียงแจ้งว่า “ล้างรายการอุปกรณ์ Bluetooth แล้ว”
2. ลบชื่อลำโพงออกจากเมนู Bluetooth บนอุปกรณ์เคลื่อนที่ของคุณ
อุปกรณ์เคลื่อนที่ทั้งหมดที่จับคู่ไว้จะถูกล้างออก และลำโพงจะพร้อมสำหรับการจับคู่ (โปรดดูหน้า 13)

ปุ่มควบคุมระบบสำหรับลำโพงโทรศัพท์และการเล่น

แผงปุ่มกดควบคุมการเล่นของลำโพง ระดับเสียง และส่วนควบคุมลำโพงโทรศัพท์ หากต้องการใช้แผงปุ่มกด ให้จับคู่อุปกรณ์เคลื่อนที่ของคุณกับลำโพง (โปรดดูหน้า 13)

หมายเหตุ: อุปกรณ์เคลื่อนที่บางรุ่นอาจไม่สนับสนุนฟังก์ชันเหล่านี้



เปิด/ปิดลำโพง

ลดระดับเสียง

มัลติฟังก์ชัน:
ควบคุมการเล่นและ
ลำโพงโทรศัพท์

เพิ่มระดับเสียง

การควบคุม
Bluetooth®

การใช้ปุ่มมัลติฟังก์ชัน

ปุ่มนี้ควบคุมแหล่งสัญญาณเสียงเพลงและสายเรียกเข้าลำโพงโทรศัพท์บนอุปกรณ์เคลื่อนที่ของคุณจากลำโพง

ส่วนควบคุมการเล่น

เล่น	กด ●●●
หยุดชั่วคราว	กด ●●● หมายเหตุ: ในโหมด AUX การกด ●●● จะปิดเสียงเพลง
ข้ามไปยังแทร็คถัดไป	กด ●●● สองครั้ง
ข้ามย้อนกลับไปยังแทร็คก่อนหน้า	กด ●●● สามครั้ง
ข้ามไปข้างหน้า	กด ●●● แล้วกดปุ่ม ●●● ค้างไว้
ข้ามย้อนกลับ	กด ●●● สองครั้ง แล้วกดปุ่ม ●●● ค้างไว้

การใช้ระบบ

การควบคุมลำโพงโทรศัพท์

โทรออก	กด ●●● ค้างไว้เพื่อเรียกใช้งานการโทรออกด้วยเสียง (Siri)
ปิดลำโพงโทรศัพท์และสลับไปยังอุปกรณ์เคลื่อนที่ (สายใน)	กด ●●● ค้างไว้
รับสาย	กด ●●●
ปฏิเสธสาย	กด ●●● ค้างไว้
วางสาย	กด ●●●
ปิดเสียงสายเข้า	กด + และ - ค้างไว้พร้อมกัน กดค้างไว้อีกครั้งเพื่อยกเลิกปิดเสียง
สลับระหว่างสาย	กด ●●● สองครั้ง

การเตือนด้วยเสียง

ลำโพงนี้ระบุสายโทรเข้า (เมื่อสามารถใช้ได้) หากต้องการยกเลิกใช้งานคุณสมบัตินี้ โปรดดูหน้า 12

การเชื่อมต่ออุปกรณ์โดยใช้ช่องเสียบ AUX

การใช้สายเคเบิลเพื่อเชื่อมต่อกับอุปกรณ์ด้านเสียง

คุณสามารถเชื่อมต่อช่องเสียบสัญญาณเสียงออกของสมาร์ทโฟน แท็บเล็ต คอมพิวเตอร์ หรืออุปกรณ์เสียงประเภทอื่นเข้ากับช่องเสียบ AUX ช่องเสียบ AUX เสียบต่อได้ด้วยหัวต่อสเตอริโอ 3.5 มม. (ไม่ได้ให้ไว้)

1. ใช้สายเคเบิลสเตอริโอขนาด 3.5 มม. เชื่อมต่ออุปกรณ์ของคุณเข้ากับช่องเสียบ AUX บนลำโพง

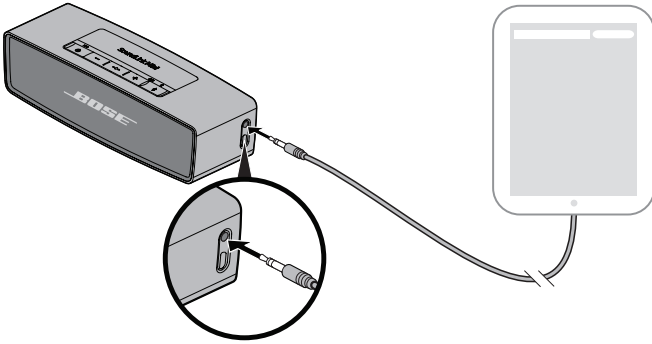

2. กด  บนลำโพง
ไฟแสดงสถานะ **AUX** จะติดสว่าง



3. เล่นเพลงบนอุปกรณ์เสียง

เคล็ดลับ: เพิ่มระดับเสียงบนอุปกรณ์ที่เชื่อมต่อให้ใกล้ระดับสูงสุด จากนั้นใช้ปุ่มปรับระดับเสียงของลำโพงเพื่อปรับระดับเสียง



การทำงานด้วยพลังงานจากแบตเตอรี่

การตรวจสอบแบตเตอรี่

แบตเตอรี่ที่ชาร์จจนเต็มสามารถใช้งานได้นานประมาณ 7 ชั่วโมงเมื่อเปิดเสียงระดับสูงสุด อัตราการใช้พลังงานแบตเตอรี่แตกต่างกันตามการตั้งระดับเสียง

หากต้องการตรวจสอบระดับประจุแบตเตอรี่ กด  ค้างไว้ พร้อมกับสังเกตไฟแสดงสถานะแบตเตอรี่  คุณจะได้ยินเสียงบอกเปอร์เซ็นต์แบตเตอรี่ที่เหลือ

เคล็ดลับ: หากต้องการเพิ่มเวลาการเล่นของแบตเตอรี่ยาวนานขึ้น ให้ลดระดับเสียง

สถานะระบบ	ไฟแสดงสถานะแบตเตอรี่
ชาร์จเต็ม / มีประจุสูง	
กำลังชาร์จ / มีประจุปานกลาง	
ต้องชาร์จ / มีประจุน้อย	

หมายเหตุ: เวลาชาร์จที่แนะนำคือ 4 ชั่วโมง (โปรดดูหน้า 11)

โหมดการปกป้องแบตเตอรี่

เมื่อไม่ได้เสียบปลั๊กระบบ และไม่ได้ใช้งานเกิน 3 วัน โดยมีระดับประจุเหลือน้อยกว่า 10 เปอร์เซ็นต์ ระบบจะเข้าสู่โหมดการปกป้องแบตเตอรี่เพื่อรักษาพลังงานแบตเตอรี่ไว้ หากต้องการเปิดทำงานระบบอีกครั้ง ให้เชื่อมต่อระบบกับแหล่งจ่ายไฟ AC (เมน) (โปรดดูหน้า 10)

หมายเหตุ: อย่าจัดเก็บระบบของคุณเป็นเวลานานเมื่อไอคอนสถานะแบตเตอรี่  กะพริบเป็นสีแดง เมื่อไม่ได้ใช้งาน ให้จัดเก็บลำโพงไว้ในที่ที่มีอากาศเย็น อย่าจัดเก็บระบบที่ชาร์จเต็มแล้วเป็นระยะเวลานาน

การเปลี่ยนแบตเตอรี่

แบตเตอรี่ชนิดชาร์จได้จำเป็นต้องเปลี่ยนใหม่เป็นระยะๆ อายุการใช้งานของแบตเตอรี่ขึ้นอยู่กับการใช้งานและการตั้งค่าระดับเสียง

คุณอาจจะต้องเปลี่ยนแบตเตอรี่ หากคุณชาร์จแบตเตอรี่บ่อยเกินไป

หมายเหตุ: แบตเตอรี่ที่ให้มาพร้อมกับระบบนี้ไม่ใช่สิ่งที่ผู้ใช้สามารถซ่อมแซมเองได้ ติดต่อฝ่ายบริการลูกค้าของ Bose สำหรับปัญหาใดๆ ที่เกี่ยวข้องกับแบตเตอรี่ โปรดดูรายชื่อติดต่อในกล่อง

การตั้งค่าการปิดอัตโนมัติ

ลำโพงจะปิดโดยอัตโนมัติหลังจากไม่มีการใช้งานนาน 30 นาทีเมื่อเชื่อมต่อกำลังไฟในโหมด AUX

การปิดใช้งานการปิดอัตโนมัติ

กด **✱** และ **+** ค้างไว้พร้อมกัน คุณจะได้ยินเสียงแจ้ง (หรือเสียงสัญญาณ) ยืนยันว่าการตั้งค่าการปิดอัตโนมัติถูกปิดแล้ว





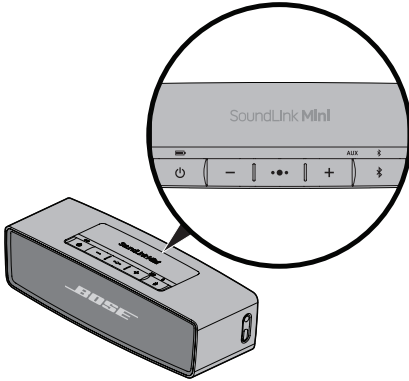

ทำซ้ำเพื่อเปิดใช้งานการตั้งค่าการปิดอัตโนมัติอีกครั้ง

การรับข้อมูลระบบ

ไฟแสดงสถานะของระบบ

ไฟแสดงสถานะของระบบอยู่ด้านบนเหนือปุ่มที่เกี่ยวข้องและแสดงข้อมูลของระบบ



<p>ไฟแสดงสถานะแบตเตอรี่ ระบุระดับพลังงานของแบตเตอรี่ (โปรดดูหน้า 18)</p>	 
<p>ไฟแสดงสถานะ Bluetooth®</p> <ul style="list-style-type: none">• สีน้ำเงินกะพริบ: พร้อมจับคู่• สีขาวกะพริบ: กำลังเชื่อมต่อ• สีขาวสว่างนิ่ง: เชื่อมต่อแล้ว <p>โปรดดู “การจับคู่อุปกรณ์เคลื่อนที่ของคุณ” ที่หน้า 13 สำหรับข้อมูลเพิ่มเติม</p>	 
<p>ไฟแสดงสถานะ AUX สีขาวสว่างนิ่ง: AUX คือแหล่งสัญญาณที่เลือก</p>	<p>AUX</p>  

การแก้ปัญหา

ปัญหา	สิ่งที่ต้องทำ
ไม่มีกระแสไฟ (AC (เมน))	<ul style="list-style-type: none"> • เสียบสายไฟทั้งสองด้านให้แน่นหนา • เสียบแหล่งจ่ายไฟเข้ากับเต้ารับไฟ AC (เมน) ที่มีกระแสไฟ • เชื่อมต่อสายไฟกับพอร์ต USB พอร์ตอื่น • ใช้แหล่งจ่ายไฟที่จัดส่งมาพร้อมกับลำโพง <ul style="list-style-type: none"> - ใช้แท่นชาร์จที่จัดส่งให้พร้อมกับลำโพงของคุณ ลำโพงนี้ไม่สามารถใช้งานร่วมกับแท่นชาร์จของลำโพง SoundLink Mini Bluetooth®
ไม่มีกระแสไฟ (แบตเตอรี่)	<p>แบตเตอรี่อาจอยู่ในโหมดการป้องกันหรือคายประจุ เสียบแหล่งจ่ายไฟเข้ากับเต้ารับไฟ AC (เมน) ที่มีกระแสไฟ</p>
ลำโพงไม่เชื่อมต่อกับอุปกรณ์เคลื่อนที่	<ul style="list-style-type: none"> • บนอุปกรณ์เคลื่อนที่ของคุณ: <ul style="list-style-type: none"> - ปิดและเปิดคุณสมบัติ Bluetooth - นำลำโพงออกจากเมนู Bluetooth จับคู่อีกครั้ง • เลื่อนอุปกรณ์เคลื่อนที่ของคุณเข้าใกล้ลำโพงมากขึ้น และให้ไกลจากแหล่งสัญญาณรบกวนหรือสิ่งกีดขวาง • ลองจับคู่อุปกรณ์เคลื่อนที่ที่เครื่องอื่น (โปรดดูหน้า 13) • การล้างรายการการจับคู่ของลำโพง (โปรดดูหน้า 14) • รีเซ็ตลำโพง (โปรดดูหน้า 22)
ไม่มีเสียงจากอุปกรณ์เคลื่อนที่ของคุณ	<ul style="list-style-type: none"> • เปิดลำโพง • เพิ่มระดับเสียงของลำโพง อุปกรณ์เคลื่อนที่ของคุณ และแหล่งสัญญาณเพลง • กด ✕ เพื่อรับฟังว่าอุปกรณ์เคลื่อนที่ใดที่เชื่อมต่อและตรวจสอบว่าคุณตั้งค่าให้ใช้อุปกรณ์เครื่องที่ถูกต้อง • เลื่อนอุปกรณ์เคลื่อนที่ของคุณเข้าใกล้ลำโพงมากขึ้น และให้ไกลจากแหล่งสัญญาณรบกวนหรือสิ่งกีดขวาง • ใช้แหล่งสัญญาณเพลงแหล่งอื่น • ลองจับคู่อุปกรณ์เคลื่อนที่ที่เครื่องอื่น • หากอุปกรณ์เคลื่อนที่สองเครื่องเชื่อมต่ออยู่ ให้หยุดอุปกรณ์เคลื่อนที่อีกเครื่องไว้ชั่วคราวก่อน • เลื่อนอุปกรณ์เคลื่อนที่ที่เข้าใกล้ลำโพงมากขึ้น และให้ไกลจากแหล่งสัญญาณรบกวนหรือสิ่งกีดขวาง • บนอุปกรณ์เคลื่อนที่ของคุณ: <ul style="list-style-type: none"> - ปิดและเปิดคุณสมบัติ Bluetooth - นำลำโพงออกจากเมนู Bluetooth จับคู่อีกครั้ง • การล้างรายการการจับคู่ของลำโพง (โปรดดูหน้า 14) • รีเซ็ตลำโพง (โปรดดูหน้า 22) • ตรวจสอบอุปกรณ์เคลื่อนที่ของคุณสำหรับความสามารถใช้งานร่วมกัน โปรดดูคู่มือผู้ใช้ของอุปกรณ์เคลื่อนที่ของคุณ

การดูแลรักษา

ปัญหา	สิ่งที่ต้องทำ
คุณภาพเสียงจากอุปกรณ์เคลื่อนที่ของคุณไม่ดี	<ul style="list-style-type: none">• ใช้แหล่งสัญญาณเพลงแหล่งอื่น• ลองจับคู่อุปกรณ์เคลื่อนที่เครื่องอื่น• ยกเลิกการเชื่อมต่อกับอุปกรณ์เครื่องที่สอง• เลื่อนอุปกรณ์เคลื่อนที่เข้าใกล้ลำโพงมากขึ้น และให้ไกลจากแหล่งสัญญาณรบกวนหรือสิ่งกีดขวาง
เล่นเสียงจากอุปกรณ์เคลื่อนที่ที่ผิดเครื่อง (ขณะที่อุปกรณ์สองเครื่องเชื่อมต่ออยู่)	<ul style="list-style-type: none">• กด X เพื่อรับฟังว่าอุปกรณ์เคลื่อนที่ใดที่เชื่อมต่อและตรวจสอบว่าคุณกำลังใช้อุปกรณ์เครื่องที่ถูกต้อง• ออกหรือหยุดแหล่งสัญญาณเพลงไว้ชั่วคราวบนอุปกรณ์เคลื่อนที่ที่เล่นเพลง• ยกเลิกการเชื่อมต่อกับอุปกรณ์เครื่องที่สอง
ไม่มีเสียงจากอุปกรณ์ AUX	<ul style="list-style-type: none">• เปิดอุปกรณ์ AUX และเล่นเพลง• ต่อสายเคเบิลขนาด 3.5 มม. กับช่องเสียบ AUX ของลำโพง และอุปกรณ์ AUX• เพิ่มระดับเสียงของลำโพง และอุปกรณ์ AUX• ใช้สายเคเบิล AUX สายอื่น• เชื่อมต่ออุปกรณ์ AUX เครื่องอื่น
คุณภาพเสียงจากอุปกรณ์ AUX ไม่ดี	<ul style="list-style-type: none">• ต่อสายเคเบิลขนาด 3.5 มม. กับช่องเสียบ AUX ของลำโพง และอุปกรณ์ AUX• เพิ่มระดับเสียงของลำโพง และอุปกรณ์ AUX• ใช้สายเคเบิล AUX สายอื่น• เชื่อมต่ออุปกรณ์ AUX เครื่องอื่น

การถอดอแดปเตอร์แปลงไฟ AC

1. กดแถบสำหรับดัน

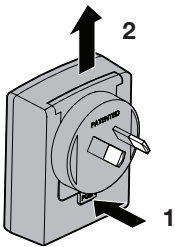

2. ยกอะแดปเตอร์ขึ้นและดึงออก

การรีเซ็ตลำโพง

การรีเซ็ตเป็นค่าจากโรงงานจะล้างอุปกรณ์เคลื่อนที่ที่จับคู่ไว้แล้วและการตั้งค่าภาษาออกจากลำโพง และกลับสู่การตั้งค่าดั้งเดิมจากโรงงาน

1. เปิดลำโพง
2. กด **U** ค้างไว้ 10 วินาที

การทำความสะอาด

- ทำความสะอาดพื้นผิวระบบด้วยผ้านุ่มแห้ง
- อย่าใช้สเปรย์ใดๆ ใกล้กับระบบ อย่าใช้สารละลาย สารเคมี หรือสารทำความสะอาดที่มีส่วนผสมของแอลกอฮอล์ แอมโมเนีย หรือผงขัดทำความสะอาด
- อย่าให้ของเหลวตกลงในช่องเปิดใดๆ

ฝ่ายบริการลูกค้า

สำหรับความช่วยเหลือเพิ่มเติม โปรดติดต่อฝ่ายบริการลูกค้าของ Bose โปรดดูคู่มือการเริ่มต้นอย่างรวดเร็วในกล่องบรรจุ

การรับประกันแบบจำกัด

ระบบของคุณได้รับความคุ้มครองจากการรับประกันแบบจำกัด รายละเอียดของการรับประกันแบบจำกัด มีอยู่ในบัตรลงทะเบียนของผลิตภัณฑ์ ซึ่งรวมอยู่ในกล่อง

โปรดดูบัตรลงทะเบียนผลิตภัณฑ์สำหรับคำแนะนำในการลงทะเบียน แม้จะไม่ดำเนินการดังกล่าว ก็จะไม่ผลต่อการรับประกันแบบจำกัดของคุณ

ข้อมูลการรับประกันที่มีให้มากกว่าผลิตภัณฑ์นี้ไม่มีผลใช้กับประเทศออสเตรเลียหรือนิวซีแลนด์ ดูรายละเอียดการรับประกันในออสเตรเลียและนิวซีแลนด์จากเว็บไซต์ของเราที่ www.bose.com.au/warranty หรือ www.bose.co.nz/warranty

ข้อมูลทางด้านเทคนิค

พิกัดของแหล่งจ่ายไฟ

กำลังไฟฟ้าเข้า: 100 - 240VAC \sim 50/60Hz, 300mA

กำลังไฟฟ้าออก: 5VDC, 1600mA

พิกัดกำลังไฟฟ้าเข้า

กำลังไฟฟ้าเข้า: 5VDC, 1.6A

중요 안전 지침

이 사용자 안내서를 주의하여 읽고 향후 참조를 위해 보관하십시오.

경고:

- 화재나 감전의 위험을 줄이려면 본 제품이 비나 물에 젖지 않게 하십시오.
- 기기에 물을 떨어뜨리거나 튀기지 마십시오. 기기 위에 또는 기기 근처에 물병 등, 물이 담긴 물건을 올려놓지 마십시오. 다른 전자 제품을 사용할 때와 마찬가지로 제품에 액체를 흘리지 않도록 주의하십시오. 액체에 노출되면 고장이나 화재 위험이 발생할 수 있습니다.
- 촛불과 같은 무방비 상태의 불꽃을 제품 위나 근처에 두지 마십시오.
- 배터리에 기계적 충격을 주지 마십시오.
- 배터리가 누출될 경우 액체에 피부나 눈이 닿지 않도록 주의하십시오. 접촉했을 경우 오염된 부위를 다량의 물로 씻은 후 의사의 도움을 받으십시오.
- 장비 용도로 특별히 제공된 것을 제외한 다른 충전기를 사용하지 마십시오.
- 배터리를 사용하지 않을 때는 장시간 충전기에 두지 마십시오.
- 장기간 보관 후에는 배터리를 충전과 방전을 여러 번 반복해야 최대 성능을 얻을 수 있습니다.
- 배터리는 표준 실온(20°C ± 5°C)에서 작동할 때 최적의 성능을 발휘합니다.
- 시스템에 제공된 배터리는 사용자가 서비스할 수 없습니다. 모든 배터리 관련 문제는 Bose 고객 서비스 센터에 문의하십시오.

주의: 제품을 허가 없이 변경하면 안전, 규정 준수 및 시스템 성능에 문제를 초래할 수 있으며 보증이 무효화될 수 있습니다.



경고: 질식 위험이 발생할 수 있는 소형 부품을 포함하고 있습니다. 3세 이하의 어린이가 사용하기에 부적합합니다.



경고: 이 제품에는 자석 재질이 포함되어 있습니다. 사용자 몸에 이식한 의료 기기의 작동에 어떤 영향이 있는지에 관해 질문이 있을 경우 의사에게 문의하십시오.

참고:

- 제품 표시는 제품 밀면 및 받침 내부에 위치해 있습니다.
- 여기서, 전원 플러그 또는 전기 제품 결합기는 분리 장치로 사용되며 이러한 분리 장치는 쉽게 사용할 수 있는 장소에 두어야 합니다.
- 이 제품은 실내에서만 사용해야 합니다. 이 제품은 레저용 차량이나 선박 등의 야외에서 사용하도록 설계되거나 테스트되지 않았습니다.
- 이 제품에는 제공된 전원 공급장치만 사용해야 합니다.
- 본 제품에는 사용자가 서비스할 수 있는 부품이 없습니다. 모든 서비스 관련 사항은 Bose 고객 서비스 센터에 문의하십시오.



Bose Corporation은 이 제품이 지침서 1999/5/EC 및 기타 모든 적용 가능한 EU 지침의 필수 요건과 관련 조항을 준수하고 있음을 여기에서 선언합니다. 표준 부합 신고서 전문은 www.Bose.com/compliance를 참조하십시오

1. 본 지침을 읽으십시오.
2. 본 지침을 준수하십시오.
3. 모든 경고에 유의하십시오.
4. 모든 지침을 따르십시오.
5. 본 장비를 물 가까이에서 사용하지 마십시오.
6. 마른 헝겊으로만 닦으십시오.
7. 환기구가 막히지 않도록 하십시오. 제조업체의 지침에 따라 설치하십시오.
8. 방열기나 난방기, 전기 난로 또는 열을 발생시키는 기타 기기(앰프 포함) 근처에 설치하지 마십시오.
9. 제조업체에서 지정한 부품이나 액세서리만 사용하십시오.
10. 번개를 동반한 폭풍우 시 또는 오랜 기간 동안 사용하지 않을 시에는 기기의 전원을 빼놓으십시오.
11. 자격 있는 서비스 기사에게만 서비스를 의뢰하십시오. 전원 공급장치 또는 코드가 손상되었을 때, 액체가 흘러 들어갔을 때, 물체가 떨어져 기기 안에 들어갔을 때, 기기가 비나 물에 젖었을 때, 정상적으로 작동하지 않을 때, 기기를 떨어뜨렸을 때 등, 어느 경우라도 기기가 손상되었을 때는 서비스를 받으셔야 합니다.

참고: 이 장치는 시험 결과 FCC 규정 15부에 근거한 B 등급 디지털 장치에 대한 제한을 준수합니다. 이러한 제한은 거주 지역에 설치할 때 발생하는 유해한 방해 전파를 적절한 수준에서 방지할 목적으로 만들었습니다. 이 장치는 무선 주파수 에너지를 생성하고 사용하고 방출할 수 있습니다. 지침에 따라 올바르게 설치 및 사용하지 않은 경우에는 무선 통신에 대한 유해한 방해 전파를 일으킬 수도 있습니다. 그러나 특정 설치에서 방해 전파가 발생하지 않는다고 보장할 수는 없습니다. 이 장치를 켜거나 끌 때 라디오 또는 텔레비전 수신에 유해한 방해 전파를 발생시키는 경우 다음 방법 중 하나로 방해 전파를 제거할 수 있습니다.

- 수신 안테나의 방향 또는 위치를 조정합니다.
- 장치와 수신기 사이의 공간을 늘립니다.
- 장비를 수신기가 연결된 것과 다른 회로의 전기 소켓에 연결합니다.
- 판매업체 또는 숙련된 라디오/TV 기술자에게 도움을 요청합니다.

Bose Corporation에서 명시적으로 승인하지 않은 변경 또는 수정은 이 장비를 작동할 수 있는 사용자의 권한을 무효화할 수 있습니다.

이 장치는 FCC 규정 15부 및 산업 캐나다 라이선스 면제 RSS 표준을 준수합니다. 다음 두 상태에서 작동되어야 합니다. (1) 이 장치는 유해한 방해 전파를 일으키지 않으며 (2) 장치의 오작동을 일으킬 수 있는 방해 전파를 포함하여 수신되는 모든 방해 전파를 수용해야 합니다.

이 [B] 등급 디지털 기기는 캐나다 ICES-003을 준수합니다.

CAN ICES-3 (B)/NMB-3(B)

이 장치는 일반 대중을 위해 규정된 FCC 및 산업 캐나다 RF 방사 물질 노출 제한을 준수합니다. 다른 안테나 또는 송신기를 함께 설치하거나 작동해서는 안 됩니다.

규정 정보

유해 물질의 명칭 및 농도						
부품 번호	유해 물질					
	납(Pb)	수은(Hg)	카드뮴(Cd)	6가 크롬(VI)	폴리브롬화 바이페닐(PBB)	폴리브롬화 디페닐에테르(PBDE)
폴리염화 바이페닐(PCB)	X	0	0	0	0	0
금속 부품	X	0	0	0	0	0
플라스틱 부품	0	0	0	0	0	0
스피커	X	0	0	0	0	0
케이블	X	0	0	0	0	0

O: 이 부품의 모든 동종 재질에 함유된 이 유해 물질이 SJ/T 11363-2006에서 규정한 제한 요구 사항 미만임을 나타냅니다.

X: 이 부품에 사용된 동종 재질 중 최소한 하나에 함유된 이 유해 물질이 SJ/T 11363-2006에서 규정한 제한 요구 사항을 초과함을 의미합니다.

기록용으로 작성하여 보관하십시오.
 일련 번호와 모델 번호는 시스템 바닥에 있습니다.
 일련 번호: _____
 모델 번호: 416912
 구입일: _____
 영수증을 사용자 안내서와 함께 보관하십시오.

제조일

일련 번호의 굵은 네 자리는 제조일을 나타냅니다. 첫 자리는 제조 년도입니다. "5"는 2005 또는 2015입니다. 자리 2-4는 월과 일입니다. "001"은 1월 1일이고 "365"는 12월 31일입니다.

Bluetooth® 단어 표시와 로고는 Bluetooth SIG, Inc.의 등록 상표이며 Bose Corporation은 사용권 계약에 따라 해당 표시를 사용합니다.

© 2015 Bose Corporation. 사전 서면 승인 없이 본 설명서의 특정 부분을 복제, 변경, 배포 또는 사용할 수 없습니다.

소개

SoundLink® Mini <i>Bluetooth</i> ® 스피커 II에 대하여	7
시스템 기능	7
시스템 개봉	8
배치 지침	9

시스템 설치

충전 크레이들에 스피커 배치	10
전원 연결	11
스피커 전원 켜기	12
음성 안내 설정	12
사전 설치된 언어	12
언어 선택	12
음성 안내 사용 해제	12
언어 변경	12

Bluetooth®

모바일 장치 쌍 결합	13
다른 모바일 장치 쌍 결합	13
음악 재생	13
여러 연결 관리	14
연결된 모바일 장치 2대 사이 전환	14
연결된 모바일 장치 식별	14
스피커 쌍 결합 목록에서 모바일 장치 연결	14
스피커 쌍 결합 목록에서 소거	14

시스템 사용

스피커폰 시스템 콘트롤 버튼 및 재생	15
다기능 버튼 사용	15

AUX 커넥터에 장치 연결

케이블을 사용한 오디오 장치 연결	17
--------------------------	----

목차

배터리 전원으로 작동

배터리 점검	18
배터리 보호 모드	18
배터리 교체	19
자동 끄기 설정	19
자동 끄기 사용 해제	19

시스템 정보 보기

시스템 상태 표시등	20
------------------	----

관리 및 유지보수

문제 해결	21
AC 전원 어댑터 제거	22
스피커 재설정	22
청소	23
고객 서비스 센터	23
제한 보증	23
기술 정보	23

SoundLink® Mini Bluetooth® 스피커 II에 대하여

SoundLink® Mini Bluetooth® 스피커 II는 손안에 들어오는 울트라 콤팩트 스피커에서 전대역의 자연스러운 사운드를 제공합니다. 음악, 비디오, 게임은 언제 어디서든 청취할 수 있도록 스마트폰, 태블릿 또는 기타 Bluetooth 사용 장치에 연결할 수 있습니다.

시스템 기능

- 쌍 결합 목록에 모바일 장치를 최대 8대까지 저장합니다.
- 모바일 장치 사이에서 간편한 전환을 위해 모바일 장치를 2대까지 연결합니다.
- 스피커폰을 사용하여 스마트폰 핸즈프리 통화가 가능합니다.
- 음성 안내가 Bluetooth 쌍 결합 및 연결 프로세스를 안내합니다.
- 음성 알림이 현재 연결된 모바일 장치를 알리고, 스피커 충전을 경고하고 전화를 건 사람을 식별합니다.
- 충전식 리튬 이온 배터리를 사용하기 때문에 마음 놓고 몇 시간씩 음악을 들어도 됩니다.
- 벽 충전기는 크레이들에 꽂거나 스피커에 직접 꽂을 수 있습니다.
- 대부분의 USB 전원을 사용하여 충전이 가능합니다.
- 충전 크레이들은 스피커의 편리한 가정용 받침대 역할을 합니다.
- AUX 커넥터를 사용하면 오디오 장치를 재생할 수 있습니다.
- 휴대용 디자인으로 어디서든 사용할 수 있습니다.

소개

시스템 개봉

조심스럽게 포장을 풀고 다음 부품이 들어있는지 확인합니다.

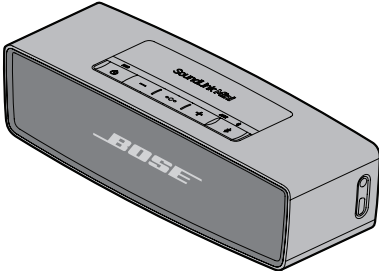

SoundLink® Mini Bluetooth® 스피커 II

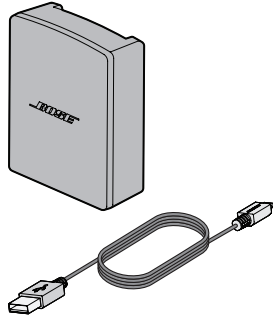

전원 공급장치 및 코드

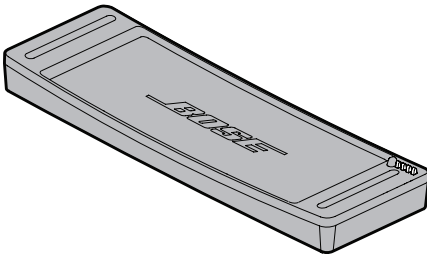

충전 크레이들

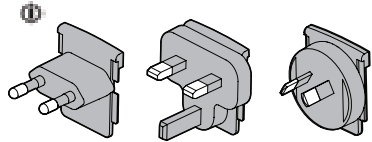

AC 전원 어댑터

! 여러 종류의 AC 전원 어댑터가 배송될 수 있습니다. 사용자 지역에 맞는 전원 어댑터를 사용하십시오.

참고: 시스템 일부가 손상된 경우 사용하지 마십시오. 공인 Bose® 판매업체 또는 Bose 고객 서비스 센터에 문의하십시오. 포장 상자에 포함된 빠른 시작 안내서를 참조하십시오.

배치 지침

- 모바일 장치를 스피커 수신 범위 내(10m)에 배치합니다. 모바일 장치를 더 멀리 옮기면 음질에 영향을 줄 수 있으며 스피커와 끊어질 수도 있습니다.
- 스피커의 뒷면을 벽 가까이에 배치하되 벽에 붙이면 안 됩니다. 스피커를 벽에서 떨어뜨릴수록 저음 응답이 감소합니다.

주의:

- 스피커를 바닥을 아래로 하여 세웁니다. 스피커의 다른 면을 바닥으로 하여 세우면 스피커가 손상되어 음질에 영향을 줄 수 있습니다.

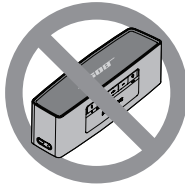

- 스피커를 젖거나 먼지가 쌓인 바닥에 놓지 마십시오.

무선 간섭을 피하려면:

- 다른 무선 장비를 스피커에서 멀리 떨어뜨려 놓습니다.
- 스피커 및 모바일 장치를 금속 캐비닛 바깥 멀리, 다른 오디오/비디오 구성 요소 멀리, 직사 열원에서 멀리 떨어뜨려 배치합니다.

시스템 설치

충전 크레이들에 스피커 배치

스피커를 크레이들 상단에 배치합니다. 핀 커넥터를 일치시킵니다.

참고: 스피커와 함께 제공된 충전 크레이들을 사용합니다. 본 스피커는 SoundLink Mini Bluetooth® 스피커 충전 크레이들과 호환되지 않습니다.

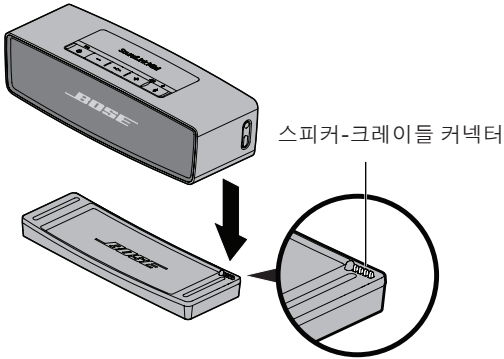

주의: 손상될 수 있으므로 스피커를 강제로 크레이들에 삽입하지 마십시오.

전원 연결

스피커를 사용하기 전에 AC(주전원) 전원에 연결하여 배터리를 충전합니다.

1. 전원 코드를 충전 크레이들 또는 스피커의 USB 커넥터에 꽂습니다.

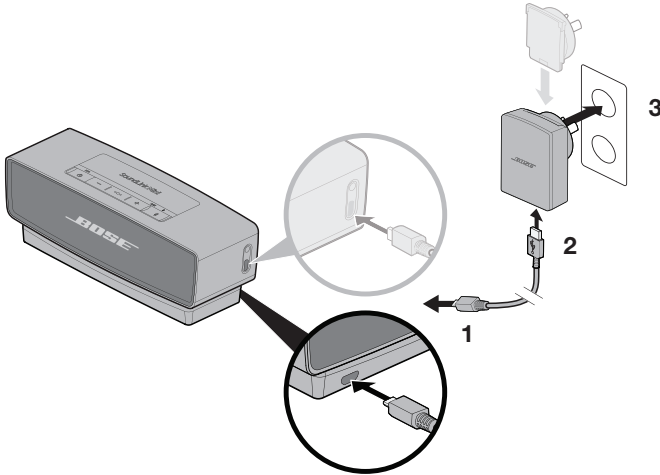

2. 전원 코드의 반대쪽을 전원 공급장치에 꽂습니다.
3. 전원 공급장치를 전기가 들어오는 AC(주전원) 콘센트에 꽂습니다.

참고: 사용자 지역에 맞는 AC 전원 어댑터를 부착합니다.

배터리 표시등 이 황색을 깜박이고 스피커에서 작동음이 발생합니다.

시스템 설치

스피커 전원 켜기

전원  을 누릅니다.

Bluetooth® 표시등  이 파란색을 깜박입니다.

음성 안내 설정

음성 안내가 Bluetooth 쌍 결합 및 연결 프로세스를 안내합니다.

사전 설치된 언어

- 영어
- 중국어
- 네덜란드어
- 스페인어
- 일본어
- 러시아어
- 프랑스어
- 이태리어
- 폴란드어
- 독일어
- 포르투갈어

참고: 다른 언어를 다운로드하려면 다음으로 이동하십시오.
updates.bose.com/SoundLinkMini11
언어가 없을 경우 “음성 안내 사용 해제”를 참조하십시오.

언어 선택

1. **+** 또는 **-** 을 눌러 언어를 탐색합니다.
2. 언어가 들리면 다기능 버튼(**•••**)을 길게 누릅니다.
“Ready to pair(쌍 결합 준비가 완료되었습니다)”가 들립니다.

음성 안내 사용 해제

“voice prompts off(음성 안내가 꺼졌습니다)”가 들릴 때까지 **+** 및 **-** 을 동시에 길게 누릅니다.

음성 안내를 사용 설정하려면 절차를 반복합니다.

언어 변경

1. 첫 언어 옵션에 대한 음성 안내가 들릴 때까지 **•••** 와 **+** 를 동시에 길게 누릅니다.
2. **+** 또는 **-** 을 눌러 언어를 탐색합니다.
3. 언어가 들리면 **•••** 을 길게 누릅니다.

모바일 장치 쌍 결합

언어를 선택하면 스피커가 모바일 장치와 쌍 결합할 준비가 됩니다.

1. 모바일 장치에서 **Bluetooth®** 기능을 켭니다.

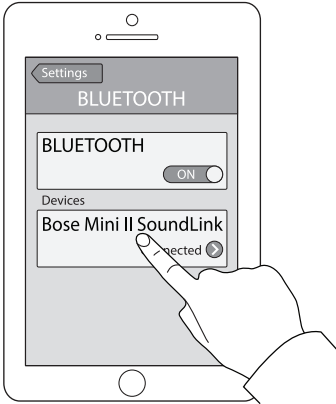

정보: **Bluetooth** 기능은 대개 설정에서 찾을 수 있습니다. 기어 아이콘(⚙)은 종종 홈 화면에서 설정을 나타냅니다.

2. 장치 목록에서 **Bose Mini II SoundLink**를 선택합니다.



Bluetooth 표시등 에 흰색 불이 켜지고 “Connected to <device>(장치 이름)에 연결되었습니다”가 들립니다.

다른 모바일 장치 쌍 결합

1. **Bluetooth** 표시등 이 파란색을 깜박이고 “Ready to pair another device(다른 장치와 쌍 결합할 준비가 되었습니다)”가 들릴 때까지 **Bluetooth** 버튼()을 길게 누릅니다.
2. 모바일 장치를 스피커에 쌍 결합합니다.

참고: 모바일 장치를 쌍 결합하면 스피커의 쌍 결합 목록에 저장됩니다. 스피커는 모바일 장치 8대를 저장합니다.

음악 재생

모바일 장치가 연결되면 음악 소스를 시작하십시오. 모바일 장치 또는 스피커의 재생 및 볼륨 컨트롤을 사용할 수 있습니다(15페이지 참조).

여러 연결 관리

전원을 켜면 스피커가 쌍 결합 목록에서 가장 최근에 사용된 모바일 장치 2대와 연결됩니다. 이를 통해 두 모바일 장치 사이를 쉽게 전환할 수 있습니다. 하지만 한번에 모바일 장치 한 대에서만 음악을 재생할 수 있습니다.

연결된 모바일 장치 2대 사이 전환

1. 첫 번째 모바일 장치에서 음악을 일시 중지합니다.
2. 두 번째 모바일 장치에서 음악을 재생합니다.

연결된 모바일 장치 식별

⌘를 누르면 어떤 장치가 현재 연결되어 있는지 들립니다.

스피커 쌍 결합 목록에서 모바일 장치 연결

현재 연결되어 있지 않은 쌍 결합된 모바일 장치에서 음악을 재생합니다.

1. ⌘를 두 번 눌러(3초 내) 쌍 결합된 다음 장치를 연결합니다.
2. 올바른 모바일 장치 이름이 들릴 때까지 ⌘를 누릅니다. “Connected to <장치 이름>(<장치 이름>에 연결되었습니다)”가 들립니다.
3. 모바일 장치의 음악을 재생합니다.

스피커 쌍 결합 목록에서 소거

1. “Bluetooth® device list cleared(Bluetooth 장치 목록이 소거되었습니다)”가 들릴 때까지 ⌘를 10초간 길게 누릅니다.
2. 모바일 장치의 Bluetooth 메뉴에서 스피커를 삭제합니다.

모든 쌍 결합된 모바일 장치가 소거되고 스피커가 쌍 결합할 준비가 됩니다(13페이지 참조).

스피커폰 시스템 콘트롤 버튼 및 재생

버튼 패드는 스피커의 재생, 볼륨 및 스피커폰 콘트롤을 제어합니다. 버튼 패드를 사용하려면 모바일 장치를 스피커와 쌍 결합합니다(13페이지 참조).

참고: 특정 모바일 장치는 이 기능을 지원하지 않을 수도 있습니다.

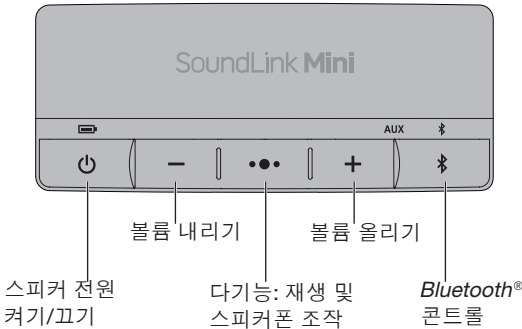

다기능 버튼 사용

이 버튼을 사용하여 스피커에서 모바일 장치의 음악 소스 및 스피커폰 통화를 제어할 수 있습니다.

재생 콘트롤

재생	•••을 누릅니다.
일시 중지	•••을 누릅니다. 참고: AUX 모드에서 •••을 누르면 음악이 음소거됩니다.
다음 트랙으로 앞으로 건너뛰기	•••를 두 번 누릅니다.
이전 트랙으로 뒤로 건너뛰기	•••을 세 번 누릅니다.

시스템 사용

스피커폰 콘트롤

전화 발신	●●을 길게 누르면 음성 다이얼을 활성화합니다(Siri).
스피커폰을 끄고 모바일 장치로 전환(전화기 고유 기능)	●●을 길게 누릅니다.
전화 수신	●●을 누릅니다.
전화 거부	●●을 길게 누릅니다.
통화 종료	●●을 누릅니다.
전화 음소거	+ 및 -을 동시에 길게 누릅니다. 음소거를 해제하려면 다시 길게 누릅니다.
통화간 전환	●●를 두 번 누릅니다.

음성 알림

스피커가 전화를 건 사람을 식별합니다(지원할 경우). 이 기능을 사용 해제하려면 12페이지를 참조하십시오.

케이블을 사용한 오디오 장치 연결

스마트폰, 태블릿, 컴퓨터 또는 기타 유형의 오디오 장치 오디오 출력을 AUX 커넥터에 연결할 수 있습니다. AUX 커넥터는 3.5mm 스테레오 케이블 플러그를 수용합니다(제공되지 않음).

1. 3.5 mm 스테레오 케이블을 사용하여 장치를 스피커의 AUX 커넥터에 연결합니다.

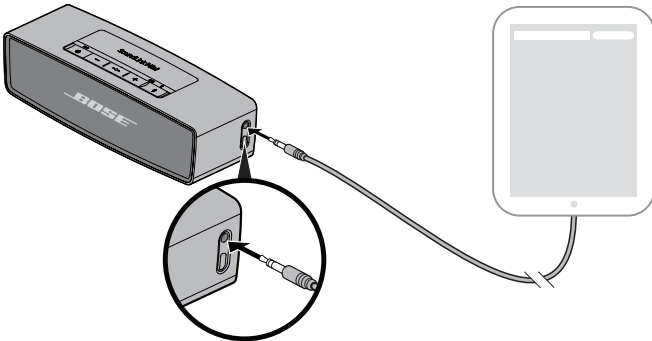



2. 스피커의 **⏻**를 누릅니다.
AUX 표시등에 불이 들어옵니다.
3. 오디오 장치에서 음악을 재생합니다.

정보: 연결된 장치의 볼륨을 거의 최대로 높인 후, 스피커 볼륨 버튼을 사용하여 볼륨 수준을 조정합니다.

배터리 전원으로 작동

배터리 점검

완전 충전된 배터리는 최대 볼륨에서 약 7시간의 사용 전력을 제공합니다. 배터리 방전율은 볼륨 설정에 따라 달라집니다.

배터리 충전 수준을 점검하려면 배터리 표시등 을 확인하면서 을 길게 누릅니다. 남은 배터리 용량(%)이 들립니다.

정보: 배터리 재생 시간을 늘리려면 볼륨을 줄이십시오.

시스템 상태	배터리 표시등
충전됨 / 높은 충전	
충전 중 / 중간 충전	
충전 필요함 / 낮은 충전	

참고: 권장 충전 시간은 4시간입니다(11페이지 참조).

배터리 보호 모드

시스템 전원 코드를 빼고 몇 일 동안, 또는 남은 충전 용량이 10% 미만인 채로 3일 동안 사용하지 않을 경우 배터리 전력을 보호하기 위해 배터리 보호 모드가 작동됩니다. 시스템을 재활성화하려면 AC(주전원) 전원에 연결합니다(10페이지 참조).

참고: 배터리 표시등 이 적색을 깜박일 때 시스템을 장기간 보관하지 마십시오. 사용하지 않을 때는 시스템을 서늘한 곳에 보관하십시오. 시스템을 완전 충전한 상태로 장기간 보관하지 마십시오.

배터리 교체

재충전 가능한 배터리는 주기적으로 교체해야 합니다. 배터리 수명은 사용량과 볼륨 설정에 따라 다릅니다.

배터리를 더 빈번하게 충전해야 할 경우 배터리를 교체해야 할 수 있습니다.

참고: 시스템에 제공된 배터리는 사용자가 서비스할 수 없습니다. 모든 배터리 관련 문제는 **Bose** 고객 서비스 센터에 문의하십시오. 포장 상자에 있는 연락처 목록을 참조하십시오.

자동 끄기 설정

AUX 모드에서 전원에 연결되어 있는 동안 30분간 사용하지 않으면 스피커 전원이 꺼집니다.

자동 끄기 사용 해제

✳ 및 +을 동시에 길게 누릅니다. 자동 끄기가 사용 해제되었음을 확인하는 알람(또는 신호음)이 들립니다.





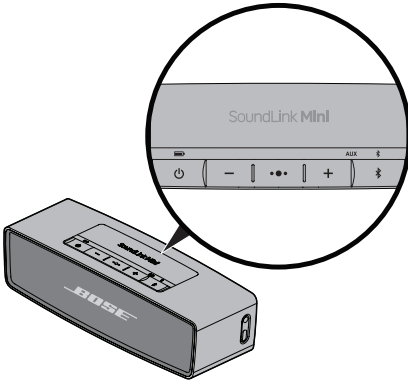

자동 끄기 설정을 다시 설정하려면 절차를 반복합니다.

시스템 정보 보기

시스템 상태 표시등

시스템 상태 표시등은 해당 버튼 위에 있으며 시스템 정보를 표시합니다.



배터리 표시등 배터리 전원 수준을 나타냅니다(18페이지 참조).	 
Bluetooth® 표시등 <ul style="list-style-type: none">파란색이 깜박이는 경우: 쌍 결합 준비됨.흰색이 깜박이는 경우: 연결 중.흰색등이 켜져 있는 경우: 연결됨. 자세한 내용은 13페이지의 “모바일 장치 쌍 결합”을 참조하십시오.	 
AUX 표시등 흰색등이 켜져 있는 경우: AUX가 선택한 소스입니다.	AUX  

문제 해결

문제	해결 방법
전원이 들어오지 않을 경우 (AC(주전원))	<ul style="list-style-type: none"> 전원 코드 양쪽을 고정합니다. 전원 공급장치를 전기가 들어오는 AC(주전원) 콘센트에 꽂습니다. 전원 코드를 다른 USB 포트에 연결합니다. 스피커와 함께 제공된 전원 공급장치를 사용합니다. 스피커와 함께 제공된 충전 크레이들을 사용합니다. 본 스피커는 SoundLink Mini Bluetooth® 스피커 충전 크레이들과 호환되지 않습니다.
전원이 들어오지 않을 경우 (배터리)	<p>배터리가 보호 모드에 있거나 방전되었을 수 있습니다. 전원 공급장치를 전기가 들어오는 AC(주전원) 콘센트에 꽂습니다.</p>
스피커가 모바일 장치와 연결되지 않을 경우	<ul style="list-style-type: none"> 모바일 장치에서: <ul style="list-style-type: none"> Bluetooth 기능을 켜다가 끕니다. Bluetooth 메뉴에서 스피커를 제거합니다. 다시 썬 결합합니다. 모바일 장치를 스피커 가까이, 다른 간섭 또는 장애물에서는 멀리 떨어뜨립니다. 다른 모바일 장치를 썬 결합합니다(13페이지 참조). 스피커 썬 결합 목록을 소거합니다(14페이지 참조). 스피커를 재설정합니다(22페이지 참조).
모바일 장치에서 소리가 나지 않을 경우	<ul style="list-style-type: none"> 스피커 전원을 켭니다. 스피커, 모바일 장치 및 음악 소스의 볼륨을 올립니다. 볼륨을 눌러 연결된 모바일 장치를 듣고 올바른 장치를 사용하고 있는지 확인합니다. 모바일 장치를 스피커 가까이, 다른 간섭 또는 장애물에서는 멀리 떨어뜨립니다. 다른 음악 소스를 시도해봅니다. 다른 모바일 장치를 썬 결합합니다. 모바일 장치 2대가 연결된 경우 다른 모바일 장치를 먼저 일시 중지합니다. 모바일 장치를 스피커 가까이, 다른 간섭 또는 장애물에서는 멀리 떨어뜨립니다. 모바일 장치에서: <ul style="list-style-type: none"> Bluetooth 기능을 켜다가 끕니다. Bluetooth 메뉴에서 스피커를 제거합니다. 다시 썬 결합합니다. 스피커 썬 결합 목록을 소거합니다(14페이지 참조). 스피커를 재설정합니다(22페이지 참조). 모바일 장치가 호환성이 있는지 확인합니다. 모바일 장치 사용자 안내서를 참조하십시오.

관리 및 유지보수

문제	해결 방법
모바일 장치에서 나오는 사운드 품질이 불량할 경우	<ul style="list-style-type: none"> • 다른 음악 소스를 시도해봅니다. • 다른 모바일 장치를 쌍 결합합니다. • 두 번째 장치를 분리합니다. • 모바일 장치를 스피커 가까이, 다른 간섭 또는 장애물에서는 멀리 떨어뜨립니다.
오디오가 잘못된 모바일 장치에서 재생될 경우(두 장치가 연결되어 있을 때)	<ul style="list-style-type: none"> • ⏻을 눌러 연결된 모바일 장치를 듣고 올바른 장치를 사용하고 있는지 확인합니다. • 음악을 재생하는 모바일 장치에서 음악 소스를 일시 중지 또는 종료합니다. • 두 번째 장치를 분리합니다.
AUX 장치에서 오디오가 나오지 않을 경우	<ul style="list-style-type: none"> • AUX 장치의 전원을 켜고 음악을 재생합니다. • 3.5mm 케이블을 스피커의 AUX 커넥터 및 AUX 장치에 연결합니다. • 스피커 및 AUX 장치에서 볼륨을 올립니다. • 다른 AUX 케이블을 사용합니다. • 다른 AUX 장치를 연결합니다.
AUX 장치에서 나오는 사운드 품질이 불량할 경우	<ul style="list-style-type: none"> • 3.5mm 케이블을 스피커의 AUX 커넥터 및 AUX 장치에 연결합니다. • 스피커 및 AUX 장치에서 볼륨을 올립니다. • 다른 AUX 케이블을 사용합니다. • 다른 AUX 장치를 연결합니다.

AC 전원 어댑터 제거

1. 푸시 탭을 누릅니다.

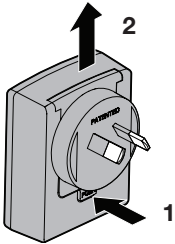

2. 어댑터를 위로 올려 빼냅니다.

스피커 재설정

기본 설정을 재설정하면 쌍 결합된 모바일 장치 및 스피커의 언어 설정을 소거하고 원래 기본 설정값으로 되돌립니다.

1. 스피커 전원을 켭니다.
2. **⏻**을 10초간 길게 누릅니다.

청소

- 부드럽고 마른 천을 사용하여 시스템의 표면을 청소하십시오.
- 시스템 근처에서 스프레이를 사용하지 마십시오. 용제, 화학 물질, 또는 알코올, 암모니아 또는 연마제 성분의 세제를 사용하지 마십시오.
- 기기에 액체가 흘러 들어가지 않도록 하십시오.

고객 서비스 센터

추가 도움말에 대해서는 Bose 고객 서비스 센터에 문의하십시오. 포장 상자에 포함된 빠른 시작 안내서를 참조하십시오.

제한 보증

시스템은 제한 보증의 적용을 받습니다. 제한 보증의 자세한 내용은 제품 포장 안에 제공된 등록 카드에 포함되어 있습니다.

등록 방법에 대한 지침은 등록 카드를 참조하십시오. 등록하지 않더라도 제한 보증에 대한 권리에는 영향이 없습니다.

이 제품에 제공된 보증 정보는 오스트레일리아 또는 뉴질랜드에는 적용되지 않습니다. 오스트레일리아와 뉴질랜드 보증에 대한 자세한 정보는 웹사이트 www.bose.com.au/warranty 또는 www.bose.co.nz/warranty를 참조하십시오.

기술 정보

전원 공급장치 정격

입력: 100-240VAC ~ 50/60Hz, 300mA

출력: 5VDC, 1600mA

입력 전원 정격

입력: 5VDC, 1.6A

重要安全性指示

请仔细阅读本用户指南，并将其保存以供日后参考。

警告：

- 为减少着火或电击的危险，请勿使本产品受淋或受潮。
- 本产品不得受液体飞溅或喷洒，不得将装有液体的物体（如花瓶等）置于本产品上或本产品附近。如同任何电子产品，谨防将液体溅入本产品的任何部分。使其接触液体可能会造成故障和/或火灾。
- 请勿将明火火源（如点燃的蜡烛）置于本产品上或靠近本产品。
- 请勿使电池受机械性冲击。
- 如果电池漏液，请避免让液体与皮肤或眼睛接触。如果已经发生接触，请用大量水冲洗接触液体的部位，并听取医生的建议。
- 请勿使用并非为设备使用专门提供的任何充电器。
- 不用的时候请勿将电池长时间充电。
- 在长时间存放之后，可能需要对电池充电和放电几次才能获得最佳性能。
- 电池在普通室温 68°F (20°C) ± 9°F (5°C) 操作时性能最佳。
- 随系统提供的电池不是用户可自行维修的元件。如果电池出现问题，请联系 Bose 客服中心。

小心：未经授权切勿更改产品；否则可能会影响安全性、合规性、系统性能，并可能使保修失效。



警告：包含小部件，可能导致窒息危险。不适合 3 岁以下的儿童使用。



警告：本产品含有磁性材料。如果怀疑此产品会影响植入医疗设备的运行，请咨询医生。

注意：

- 产品标志位于产品底部和内脚处。
- 如果将电源插头或设备耦合器作为断路设备，那么此类断路设备应当保持可以随时恢复工作的状态。
- 必须在室内使用本产品。在室外、旅游汽车或船舶上使用本产品均不符合本产品的设计或测试初衷。
- 本产品只能使用所提供的电源。
- 本产品不包含使用者可自行维修的元件。所有维修问题，请联系 Bose 客服中心。



Bose Corporation 在此声明，本产品严格遵守 1999/5/EC 指令和其他所有适用的欧盟指令要求中的基本要求和相关规定。您可以从下列位置找到完整的符合声明：
www.Bose.com/compliance

1. 请阅读这些指示。
2. 请保留这些指示。
3. 请注意所有警告。
4. 请遵守所有指示。
5. 请勿在水附近使用本设备。
6. 请只使用干布进行清洁。
7. 请勿堵塞任何通风口。请按照制造商的说明安装。
8. 请勿安装在靠近任何热源旁，例如暖气片、热调节装置、火炉或可产生热量的其他设备（包括扩音器）。
9. 只能使用制造商指定的附件/配件。
10. 在雷雨天或长时间不用时，请切断本设备电源。
11. 请向合格的维修人员咨询。如果本设备在任何方面受到损坏均需进行维修：例如电源或电源线受损；液体溅入或物体落入设备内；设备受淋或受潮；不能正常工作或跌落。

注意：本设备已经过测试，符合 FCC 规则第 15 部分有关 B 类数字设备的各项限制。这些限制性规定旨在防范安装在住宅中的设备产生有害干扰。本设备产生、使用并可能辐射无线电频率能量，如果不按照指示安装和使用，则可能会对无线电通讯造成有害干扰。然而，按照指示安装也不能保证某些安装不会发生干扰。如果本设备确实对无线电或电视接收造成有害干扰（可通过关闭和打开本设备来确定），用户可尝试采取以下一种或多种措施来纠正干扰：

- 调整接收天线的方向或位置。
- 增大本设备和接收器的间距。
- 将本设备和接收器电源线插入不同线路上的插座中。
- 请咨询经销商或有经验的无线电/电视技术人员以获得帮助。

未经 Bose Corporation 明确批准，擅自更改或修改本设备会使用户运行本设备的权利失效。

本设备符合 FCC 规则第 15 部分规定和加拿大工业许可证 RSS 标准。本设备的工作情况可能出现下列两种情形：(1) 本设备不会造成有害干扰 (2) 本设备必须承受任何接收到的干扰，包括造成设备工作不正常的干扰。

此 [B] 类数字设备符合加拿大 ICES-003 规范。

CAN ICES-3 (B)/NMB-3(B)

本设备符合为公众阐明的 FCC 和加拿大工业 RF 辐射限制。不能与其他天线或发射器位于同一地点或与这些设备一起使用。

监管信息

有毒或有害物质或元素的名称及成分						
	有毒或有害物质和元素					
零件名称	铅 (Pb)	汞 (Hg)	镉 (Cd)	六价铬 (CR(VI))	多溴化联苯 (PBB)	多溴二苯醚 (PBDE)
印刷电路板	X	0	0	0	0	0
金属零件	X	0	0	0	0	0
塑料零件	0	0	0	0	0	0
扬声器	X	0	0	0	0	0
线缆	X	0	0	0	0	0

O: 表示此零件中所有同类物质包含的有毒或有害物质低于 SJ/T 11363-2006 中的限定要求。

X: 表示此零件使用的同类物质中至少有一种包含的有毒或有害物质高于 SJ/T 11363-2006 中的限定要求。

请填写以下内容，留作记录：

可以在系统底部上找到序列号和型号。

序列号： _____

型号： 416912

购买日期： _____

建议您将发票和本用户指南保存在一起。

生产日期

序列号中的四位加粗数字表示生产日期。第一位数字是生产年份；“5”即 2005 年或 2015 年。第二位至第四位数字是月份和日期；“001”即 1 月 1 日，“365”即 12 月 31 日。

蓝牙®文字标记和徽标是由 Bluetooth SIG, Inc. 所拥有的注册商标，Bose Corporation 根据许可协定使用上述标记。

©2015 Bose Corporation。未经事先书面许可，不得复制、修改、发行或以其他方式使用本资料的任何部分。

简介

关于您的 SoundLink® 迷你蓝牙® 扬声器 II.....	7
系统功能.....	7
打开系统包装.....	8
布局原则.....	9

安装系统

将扬声器放在充电座上.....	10
接通电源.....	11
开启扬声器.....	12
设置语音提示.....	12
预安装的语言.....	12
选择语言.....	12
禁用语音提示.....	12
更改语言.....	12

蓝牙®

配对您的移动设备.....	13
配对另一个移动设备.....	13
播放音乐.....	13
管理多个连接.....	14
在两个移动设备之间轻松切换.....	14
识别所连接的移动设备（一个或多个）.....	14
连接扬声器的配对列表中的移动设备.....	14
清空扬声器的配对列表.....	14

使用系统

免提和播放功能的系统控制按钮.....	15
使用多功能按钮.....	15

连接设备至 AUX（辅助）连接器

使用电缆连接音频设备.....	17
-----------------	----

目录

使用电池供电

检查电池	18
电池保护模式	18
更换电池	19
自动关闭设置	19
禁用自动关闭	19

获取系统信息

系统状态指示灯	20
---------------	----

维护与保养

故障诊断	21
取下交流电源适配器	22
重置扬声器	22
清洁	23
客户服务	23
有限质保	23
技术信息	23

关于您的 SoundLink® 迷你蓝牙® 扬声器 II

SoundLink® 迷你蓝牙® 扬声器 II 体积小巧，一手在握，这个超小型音箱将提供饱满而自然的声音。它可以连接智能手机、平板电脑或其他开启蓝牙的设备，这样您就可以随时随地听音乐、看视频或玩游戏。

系统功能

- 在配对列表中最多储存八个移动设备。
- 最多可连接两个移动设备，可以在移动设备之间轻松切换。
- 免提可以让智能手机免提通话。
- 语音提示指导您的蓝牙配对和连接进程。
- 语音警报显示当前连接的移动设备，提醒您给扬声器充电和识别来电者。
- 可充电锂离子电池支持数小时的音乐播放。
- 插入充电座或直接插入扬声器的壁式充电插头。
- 使用常用的 USB 电源进行充电。
- 充电座可以作为扬声器方便的家用底座。
- 通过 AUX（辅助）连接器能够播放音频设备中的内容。
- 便携式设计让您随时随地播放音频。

简介

打开系统包装

小心地拆开包装箱并确认是否含有以下部件：

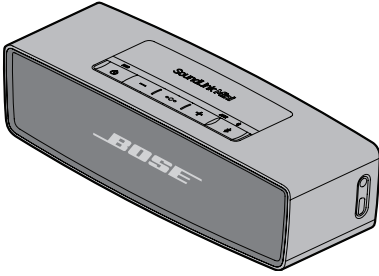

SoundLink® 迷你蓝牙® 扬声器 II

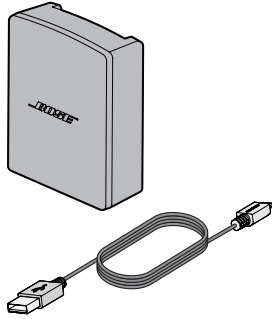

电源和电源线

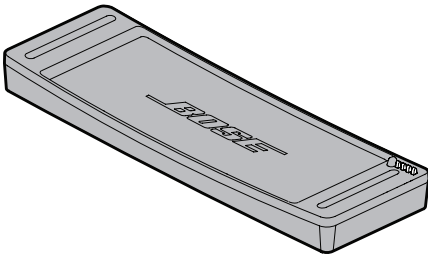

充电座

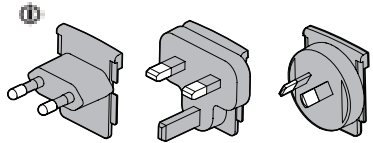

交流电源适配器

 可能随附多个交流电源适配器。请选择适于在您所在地区使用的交流电源适配器。

注意：如果系统部分损坏，请勿使用。请联系 Bose® 授权经销商或 Bose 客户服务处。请参阅包装箱内的快速入门指南。

布局原则

- 将移动设备放在扬声器覆盖的范围内（33 英尺（10 米））。将移动设备移动到更远的位置会影响声音品质，可能会与扬声器断开连接。
- 将扬声器背靠墙壁放置，但不能紧贴墙壁。低音响应会在扬声器远离墙壁时降低。

小心：

- 放置时，将扬声器底座朝下。如果将扬声器倒置，可能造成损坏并影响声音品质。

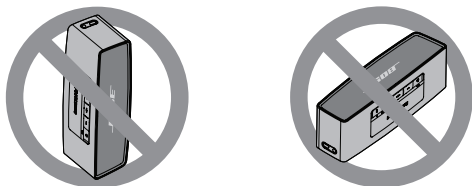

- 不要将扬声器放在潮湿或脏的表面上。

为避免无线干扰：

- 保持其他无线设备远离扬声器。
- 将扬声器和您的移动设备放于金属柜之外并远离金属柜、其他音频/视频组件和直接热源。

安装系统

将扬声器放在充电座上

将扬声器放在充电座上面。对齐插头连接器。

注意：使用随扬声器提供的充电座。此扬声器与 SoundLink 迷你蓝牙®扬声器的充电座不兼容。

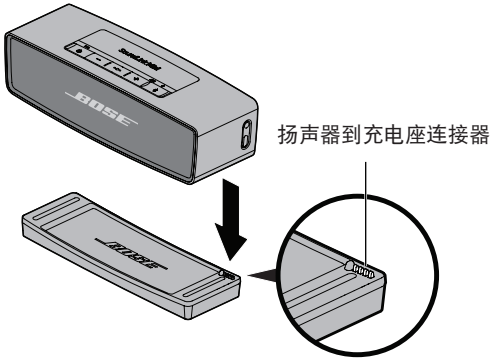

小心：请勿强行将扬声器插入该充电座，否则可能导致损坏。

接通电源

使用扬声器前先将其连接到交流电源上并为电池充电。

1. 将电源线插入充电座或扬声器的 USB 接口。

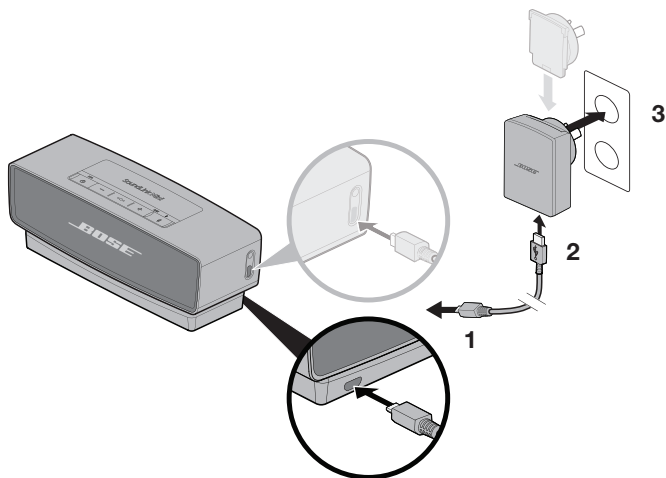

2. 将电源线的另一端插入电源。
3. 将电源插入通电的交流电（电源）插座中。

注意：连接适于在您所在地区使用的电源适配器。

电池指示灯  闪烁琥珀色且扬声器发出提示音。

安装系统

开启扬声器

按下电源 。

蓝牙®指示灯  闪烁蓝色。

设置语音提示

语音提示指导您的蓝牙配对和连接进程。

预安装的语言

- 英语
- 简体中文
- 荷兰语
- 西班牙语
- 日语
- 俄语
- 法语
- 意大利语
- 波兰语
- 德语
- 葡萄牙语

注意：要下载其他语言，请访问：[updates.Bose.com/SoundLinkMiniII](https://updates.bose.com/SoundLinkMiniII)
如果没有您所需的语言，请参见“禁用语音提示”。

选择语言

1. 按 **+** 或 **-** 滚动查找语言。
2. 听到您的语言后，按住多功能按钮 (**•••**)。
您会听到“准备配对”。

禁用语音提示

同时按住 **+** 和 **-** 直到您听到“语音提示关闭”。

重复操作以重新启用语音提示。

更改语言

1. 同时按住 **•••** 和 **+** 直到听到语音提示，选择首选语言。
2. 按 **+** 或 **-** 滚动查找语言。
3. 听到您的语言后，按住 **•••**。

配对您的移动设备

选择您所需的语言后，扬声器即可与您的移动设备配对。

1. 打开移动设备上的蓝牙®功能。

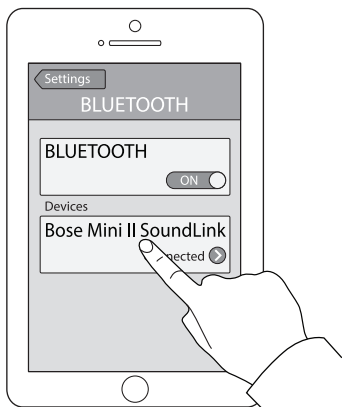

提示：通常可以在“设置”中找到蓝牙功能。主页屏幕上的齿轮图标 (⚙️) 通常表示“设置”。

2. 在设备列表中选择 **Bose 迷你 II SoundLink**。



蓝牙指示灯  发出稳定的白光，您会听到“连接到 <设备名称>”。

配对另一个移动设备

1. 按住蓝牙按钮 () 直到蓝牙指示灯  闪烁蓝色，您会听到“准备配对其他设备”。
2. 将您的移动设备与扬声器配对。

注意：与扬声器配对列表中存储的移动设备进行配对。扬声器可存储八个移动设备。

播放音乐

连接移动设备后，即可启动音乐来源。您可使用移动设备或扬声器上的播放和音量控件。(请参见第 15 页)。

管理多个连接

开机时，扬声器连接到配对列表中的两个最近使用的移动设备。这样您可以在移动设备之间轻松切换。您只能一次播放一个移动设备的音乐。

在两个移动设备之间轻松切换

1. 暂停第一个移动设备上的音乐。
2. 播放第二个移动设备上的音乐。

识别所连接的移动设备（一个或多个）

按 **⌘** 听当前连接的是哪一台移动设备。

连接扬声器的配对列表中的移动设备

播放当前未连接的配对移动设备中的音乐。

1. 按 **⌘** 两次（在 3 秒内）连接到下一配对的移动设备。
2. 按 **⌘** 直到您听到正确的移动设备名称。您会听到“连接到 < 设备名称 >”。
3. 播放移动设备上的音乐。

清空扬声器的配对列表

1. 按住 **⌘** 10 秒，直到您听到“蓝牙®设备列表已清空”。
2. 在您的移动设备上，在蓝牙菜单中删除该扬声器。

所有配对的移动设备被清除，扬声器可开始配对（请参见第 13 页）。

免提和播放功能的系统控制按钮

按钮板可以控制扬声器的播放、音量和免提。要使用按钮板，将您的移动设备与扬声器配对（请参见第 13 页）。

注意：有些移动设备可能不支持这些功能。

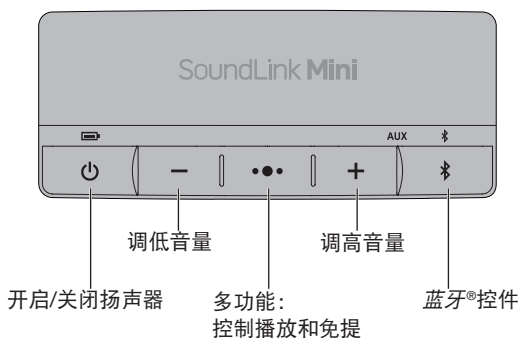

使用多功能按钮

此按钮可以从扬声器控制音乐来源和移动设备上的免提通话。

播放控件

播放	按 ●●●。
暂停	按 ●●●。 注意： 在 AUX（辅助）模式下，按 ●●● 将音乐静音。
向前跳到下一个曲目	按下 ●●● 两次。
向后跳到上一个曲目	按三次 ●●●。

使用系统

免提控件

要拨出呼叫，	按住 ●●● 可激活语音拨号 (Siri)。
关闭免提并切换到移动设备 (在通话过程中)	按住按钮 ●●●。
接听来电	按 ●●●。
拒绝来电	按住按钮 ●●●。
结束呼叫	按 ●●●。
要将呼叫设置为静音	同时按住 + 和 - 。 再次按住即取消静音。
在来电之间切换	按下 ●●● 两次。

语音警报

此扬声器可识别来电人 (如适用)。要禁用此功能，请参见第 12 页。

使用电缆连接音频设备

可以将智能手机、平板电脑、电脑或其他类型音频设备的音频输出与 AUX（辅助）连接器相连。AUX（辅助）连接器可插入 3.5 mm 立体声电缆插头（未提供）。

1. 使用 3.5 mm 立体声电缆将您的设备与扬声器上的 AUX（辅助）连接器相连。

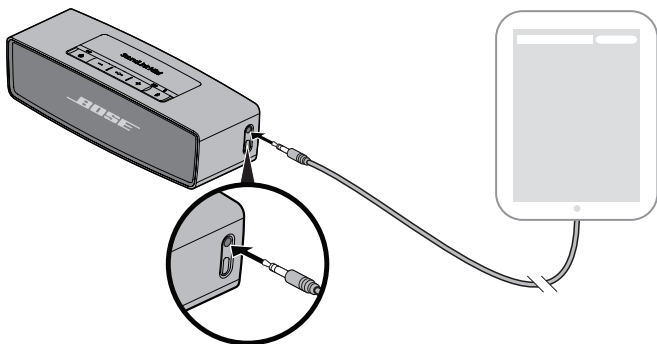

2. 按下扬声器上的 ⏻ 。

AUX（辅助） 指示灯将闪烁。



3. 播放音频设备上的音乐。

提示：将所连接设备的音量调到接近于最大，然后使用扬声器的音量按钮调节音量水平。



使用电池供电

检查电池

在以最大音量播放时，充满电的电池可为设备提供大约七小时的电量。电池放电速度随音量设置的不同而变化。

要查看电池电量，按住  同时观察电量指示灯 。您将听到剩余电池百分比。

提示：降低音量可延长电池播放时间。

系统状态	电池指示灯
已充电/电量高	
正在充电/电量中等	
需要充电/电量低	

注意：建议充电时间为四小时（请参见第 11 页）。

电池保护模式

当系统三天未插电并未使用而剩余电量低于 10%，它会进入电池保护模式以保存电池电量。要重新激活系统，请将它连接到交流电（电源）（请参见第 10 页）。

注意：电池指示灯  闪烁红灯时，不要长时间存储此系统。不使用时，请将扬声器存储于阴凉处。请不要在完全充电状态下长时间存储系统。

更换电池

可充电电池需要定期更换。电池的使用寿命取决于使用和音量设置。

如果必须更频繁地重复充电，则可能需要更换电池。

注意：随系统提供的电池不是用户可自行维修的元件。如果电池出现问题，请联系 Bose 客服中心。请参阅包装箱内的联系方式列表。

自动关闭设置

在 AUX（辅助）模式下连接电源时，如果 30 分钟无反应，扬声器将关闭。

禁用自动关闭

同时按住 **⌘** 和 **+**。将听到警报（或一个声音）确认“自动关闭”功能已禁用。





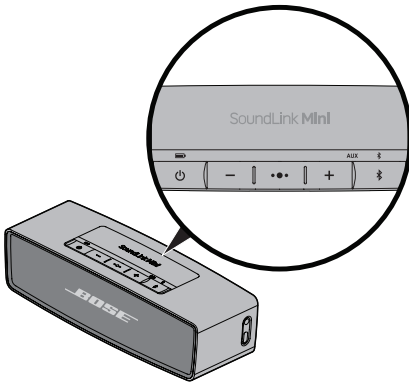

重复此操作可重新启用“自动关闭”设置。

获取系统信息



系统状态指示灯

系统状态指示灯在相应按钮的上方，显示系统信息。



电池指示灯 指示电池电量（请参见第 18 页）。	 
蓝牙®指示灯 <ul style="list-style-type: none">• 闪烁的蓝色光：准备配对。• 闪烁的白色光：正在连接。• 稳定的白色光：已连接。 有关详细信息，请参阅第 13 页上的“配对您的移动设备”。	 
AUX（辅助）指示灯 稳定的白色光：AUX（辅助）是选择的音源。	AUX  

故障诊断

问题	措施
没有通电 (交流 (电源))	<ul style="list-style-type: none"> • 插牢电源线两端。 • 将电源插入通电的交流电 (电源) 插座中。 • 将电源线连接到另一个 USB 端口。 • 使用随扬声器提供的电源。 • 使用随扬声器提供的充电座。此扬声器与 SoundLink 迷你蓝牙®扬声器的充电座不兼容。
没有通电 (电池)	<p>电池可能处于保护模式或电池已完全放电。将电源插入通电的交流电 (电源) 插座中。</p>
扬声器不能连接移动设备	<ul style="list-style-type: none"> • 在您的移动设备上： <ul style="list-style-type: none"> - 关闭和打开蓝牙功能。 - 在蓝牙菜单中删除扬声器。再次配对。 • 将移动设备靠近扬声器，远离其他干扰或障碍物。 • 配对另一个移动设备 (请参见第 13 页)。 • 清空扬声器的配对列表 (请参见第 14 页)。 • 重置扬声器 (请参见第 22 页)。
移动设备没有声音	<ul style="list-style-type: none"> • 打开扬声器。 • 调高扬声器、移动设备和音乐来源的音量。 • 按  收听连接的移动设备，确保您使用的是正确的设备。 • 将移动设备靠近扬声器，远离其他干扰或障碍物。 • 请使用不同的音乐来源。 • 配对另一个移动设备。 • 如果连接了两个移动设备，先暂停其他移动设备。 • 将移动设备靠近扬声器，远离其他干扰或障碍物。 • 在您的移动设备上： <ul style="list-style-type: none"> - 关闭和打开蓝牙功能。 - 在蓝牙菜单中删除扬声器。再次配对。 • 清空扬声器的配对列表 (请参见第 14 页)。 • 重置扬声器 (请参见第 22 页)。 • 检查移动设备的兼容性。请参阅移动设备的用户指南。
移动设备的音质不佳	<ul style="list-style-type: none"> • 请使用不同的音乐来源。 • 配对另一个移动设备。 • 断开第二个设备。 • 将移动设备靠近扬声器，远离其他干扰或障碍物。
播放错误的移动设备的音频 (连接了两个移动设备时)	<ul style="list-style-type: none"> • 按  收听连接的移动设备，确保您使用的是正确的设备。 • 暂停或退出正在播放音乐的移动设备上的音乐来源。 • 断开第二个设备。

维护与保养

问题	措施
AUX（辅助）设备没有音频。	<ul style="list-style-type: none">• 打开 AUX（辅助）设备并播放音乐。• 将 3.5 mm 电缆连接至扬声器的 AUX（辅助）连接器和 AUX（辅助）设备。• 调高扬声器和 AUX（辅助）设备上的音量。• 使用其他 AUX（辅助）线缆。• 连接其他 AUX（辅助）设备。
AUX（辅助）设备的音质不佳	<ul style="list-style-type: none">• 将 3.5 mm 电缆连接至扬声器的 AUX（辅助）连接器和 AUX（辅助）设备。• 调高扬声器和 AUX（辅助）设备上的音量。• 使用其他 AUX（辅助）线缆。• 连接其他 AUX（辅助）设备。

取下交流电源适配器

1. 按下推片。

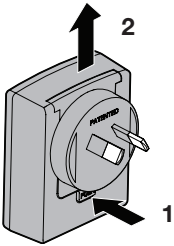

2. 提起适配器并将其关闭。

重置扬声器

出厂重置将从扬声器上清除配对的移动设备和语言设置，返回到原始出厂设置。

1. 打开扬声器。
2. 按住  10 秒钟。

清洁

- 使用干燥的软布清洁系统表面。
- 请勿在系统附近使用喷雾剂。请勿使用任何溶剂、化学品或含酒精、氨水、研磨剂的清洁剂。
- 切勿让液体进入任何开口。

客户服务

如需其他帮助，联系 Bose 客户服务。请参阅包装箱内的联系方式列表。

有限质保

系统受有限担保保护。包装箱中随附的产品登记卡上提供了有限质保的详细内容。

有关如何注册的说明，请参见产品注册卡。未进行注册并不影响您的有限质保权利。

本产品提供的保修信息并不适用于澳大利亚或新西兰。有关澳大利亚和新西兰的保修信息，请浏览 www.bose.com.au/warranty 或 www.bose.co.nz/warranty。

技术信息

电源额定值

输入：100-240VAC \sim 50/60 Hz, 300mA

输出：5VDC, 1600mA

额定输入功率

输入：5VDC, 1.6A

重要安全性指示

請仔細閱讀本使用者指南，並將其保存以供日後參考。

警告：

- 為減少著火或電擊的危險，請勿使本產品受淋或受潮。
- 本產品不得受液體淋濺或噴灑，不得將裝有液體的物體（如花瓶等）置於本產品上或本產品附近。如同任何電子產品，謹防將液體濺入本產品的任何部分。使其接觸液體可能會造成故障和/或火災。
- 請勿將明火火源（如點燃的蠟燭）置於本產品上或靠近本產品。
- 請勿使電池受機械性衝擊。
- 如果電池漏液，請避免讓液體與皮膚或眼睛接觸。如果已經發生接觸，請用大量水沖洗接觸液體的部位，並聽取醫生的建議。
- 請勿使用並非為設備使用專門提供的任何充電器。
- 不使用的時候請勿將電池長時間充電。
- 在長時間存放之後，可能需要對電池充電和放電幾次才能獲得最佳效能。
- 電池在普通室溫 68°F (20°C) ± 9°F (5°C) 操作時效能最佳。
- 隨系統提供的電池不是使用者自行維修的元件。如果電池出現任何問題，請聯絡 Bose 客戶服務中心。

小心：未經授權切勿更改產品；否則可能會影響安全性、合規性、系統效能，並可能使保修失效。



警告：包含小部件，可能導致窒息危險。不適合 3 歲以下的兒童使用。



警告：本產品含有磁性材料。如果懷疑此產品會影響植入醫療設備的運行，請諮詢醫生。

備註：

- 本產品標識位於產品底部和內腳處。
- 如果將電源插頭或裝置聯結器作為斷路裝置，則此類斷路裝置應保持可以隨時恢復工作狀態。
- 必須在室內使用本產品。在室外、旅遊汽車或船舶上使用本產品均不符合本產品的設計或測試初衷。
- 本產品只能使用所提供的電源。
- 本產品不包含使用者可自行維修的元件。所有維修問題，請聯絡 Bose 客戶服務中心。



Bose Corporation 在此聲明本產品嚴格遵守 1999/5/EC 指令和其他所有適用於歐盟指令要求中的基本要求和相關規定。您可以從以下位置找到完整的符合聲明：
www.Bose.com/compliance

1. 閱讀這些指示。
2. 保留這些指示。
3. 注意所有警告。
4. 請遵守所有指示。
5. 不要在水邊使用此裝置。
6. 只能用乾布清潔。
7. 請勿堵塞任何通風口。請按照製造商的說明安裝。
8. 請勿在熱源附近安裝，如暖氣片、熱調節裝置、火爐或可發熱的其他裝置（包括擴音器）。
9. 只能使用製造商指定的附件/配件。
10. 在雷雨天氣或者如果長時間不使用，請拔下裝置插頭。
11. 請向合格的維修人員諮詢。如果本裝置在任何方面受到損壞均需進行維修，例如電源或電源線受損；液體濺入或物體落入設備內；裝置受淋或受潮；不能正常工作或跌落。

備註：本設備已經過測試，符合 FCC 規則第 15 部分有關 B 類數位裝置的各項限制。這些限制性規定旨在防範安裝在住宅中的裝置產生有害干擾。本設備產生、使用並可能輻射無線電頻率能量，如果不按照指示安裝和使用，則可能會對無線電通訊造成有害干擾。然而，按照指示安裝並不能保證某些安裝不會發生干擾。如果本設備確實對無線電或電視接收造成有害干擾（可透過關閉和打開本設備來確定），使用者可嘗試採取以下一種或多種措施來糾正干擾：

- 調整接收天線的方向或位置。
- 增大本設備和接收器的間距。
- 將本設備和接收器電源線插入不同線路上的插座中。
- 請諮詢經銷商或有經驗的無線電/電視技術人員以獲得協助。

未經 Bose Corporation 明確批准，擅自變更或修改本裝置會使使用者運行本裝置的權利失效。

本裝置符合 FCC 規則第 15 部分規定和加拿大工業免許可證 RSS 標準。本裝置的工作情況可能出現下列兩種情形：(1) 本裝置不會造成有害干擾 (2) 本裝置必須承受任何接收到的干擾，包括造成裝置工作不正常的干擾。

此 B 類數位裝置符合加拿大 ICES-003 規範。

CAN ICES-3 (B)/NMB-3(B)

本裝置符合為公眾闡明的 FCC 和加拿大工業 RF 輻射限制。不能與其他天線或發射器位於同一地點或與這些設備一起使用。

監管資訊

有毒或有害物質或元素的名稱及成分						
	有毒或有害物質或元素					
零件名稱	鉛 (Pb)	汞 (Hg)	鎘 (Cd)	六價鉻 (CR(VI))	多溴化聯苯 (PBB)	多溴二苯醚 (PBDE)
列印電路板	X	0	0	0	0	0
金屬零件	X	0	0	0	0	0
塑膠零件	0	0	0	0	0	0
揚聲器	X	0	0	0	0	0
連接線	X	0	0	0	0	0

O: 表示此零件中所有同類物質包含的有毒或有害物質低於 SJ/T 11363-2006 中的限定要求。

X: 表示此零件使用的同類物質中至少有一種包含的有毒或有害物質高於 SJ/T 11363-2006 中的限定要求。

請填寫以下內容，留作記錄：

可以在系統底部上找到序號和型號。

序號：_____

型號：416912

購買日期：_____

建議您將發票和本使用者指南保存在一起。

生產日期

序號中的四位加粗數字表示生產日期。第一位數字是生產年份；「5」即 2005 年或 2015 年。第二位至第四位數字是月份和日期；「001」即 1 月 1 日，「365」即 12 月 31 日。

藍芽®文字標記和徽標是由 Bluetooth SIG, Inc. 所擁有的註冊商標，Bose Corporation 對上述標記的任何使用都遵守許可規定。

©2015 Bose Corporation。未經事先書面許可，不得複製、修改、發行或以其他方式使用本資料的任何部分。

簡介

關於您的 SoundLink® 迷你藍芽® 揚聲器 II.....	7
系統功能.....	7
打開系統包裝.....	8
佈局原則.....	9

安裝系統

將揚聲器放在充電座上.....	10
接通電源.....	11
開啟揚聲器.....	12
設定語音提示.....	12
預先安裝的語言.....	12
選取語言.....	12
禁用語音提示.....	12
變更語言.....	12

藍芽®

配對行動裝置.....	13
配對另一個行動裝置.....	13
播放音樂.....	13
管理多個連接.....	14
在兩個行動裝置之間輕鬆切換.....	14
識別所連接的行動裝置（一個或多個）.....	14
連接揚聲器的配對清單中的行動裝置.....	14
清空揚聲器的配對清單.....	14

使用系統

免提和播放功能的系統控制按鈕.....	15
使用多功能按鈕.....	15

連接裝置至 AUX（輔助）連接器

使用電纜連接音訊裝置.....	17
-----------------	----

目錄

使用電池供電

檢查電池	18
電池保護模式	18
更換電池	19
自動關閉設置	19
禁用自動關閉	19

獲取系統資訊

系統狀態指示燈	20
---------------	----

維護與保養

疑難排解	21
取下交流電源配接器	22
重設揚聲器	22
清潔	23
客戶服務	23
有限質保	23
技術資訊	23

關於您的 SoundLink® 迷你藍芽® 揚聲器 II

SoundLink® 迷你藍芽® 揚聲器 II 體積小巧，一手在握，這個超小型揚聲器將提供飽滿而自然的聲音。它可以連接智慧手機、平板電腦或其他開啟藍芽的裝置，這樣您可以隨時隨地聽音樂、看視頻或玩遊戲。

系統功能

- 在配對清單中最多儲存八個行動裝置。
- 最多可連接兩個行動裝置，可以在行動裝置之間輕鬆切換。
- 免提可以讓智慧手機免提通話。
- 語音提示指導您的藍芽配對和連接進程。
- 語音警報顯示當前連接的行動裝置，提醒您給揚聲器充電和識別來電者。
- 充電式鋰離子電池支援數小時的音樂播放。
- 插入充電座或直接插入揚聲器的壁式充電插頭。
- 使用常用的 USB 電源進行充電。
- 充電座可以作為揚聲器方便的家用底座。
- 通過 AUX（輔助）連接器能夠播放音訊裝置中的內容。
- 可攜式設計讓您隨時隨地播放音訊。

簡介

打開系統包裝

小心地拆開包裝箱並確認是否含有以下部件：

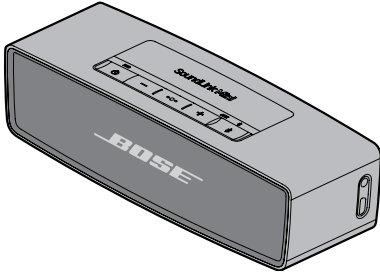

SoundLink® 迷你藍芽®揚聲器 II

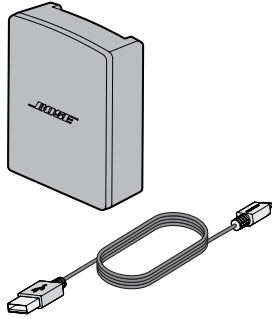

電源和電源線

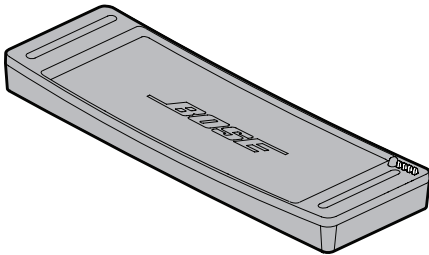

充電座

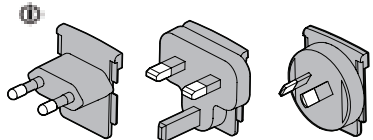

交流電源配接器

 可能隨附多個交流電源配接器。請選擇適於在您所在地區使用的交流電源配接器。

備註：如果系統部分損壞，請勿使用。請立即聯絡 Bose® 授權經銷商，或聯絡 Bose 客戶服務處。請參閱包裝箱內的快速入門指南。

佈局原則

- 將行動裝置放在揚聲器覆蓋的範圍內（33 英尺（10 米））。將行動裝置移動到更遠的位置會影響聲音品質，可能會與揚聲器斷開連接。
- 將揚聲器背靠牆壁放置，但不能緊貼牆壁。低音回應會在揚聲器遠離牆壁時降低。

小心：

- 放置時，將揚聲器底座朝下。如果將揚聲器倒置，可能造成損壞並影響聲音品質。

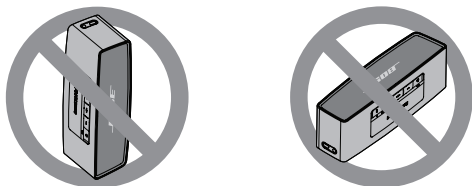

- 不要將揚聲器放在潮濕或髒的表面上。

為避免無線干擾：

- 保持其他無線設備遠離揚聲器。
- 將揚聲器和您的行動裝置放於金屬櫃之外並遠離金屬櫃、其他音訊/視訊元件和直接熱源。

安裝系統

將揚聲器放在充電座上

將揚聲器放在充電座上面。對齊插頭連接器。

備註：使用隨揚聲器提供的充電座。此揚聲器與 SoundLink 迷你藍芽®揚聲器的充電座不相容。

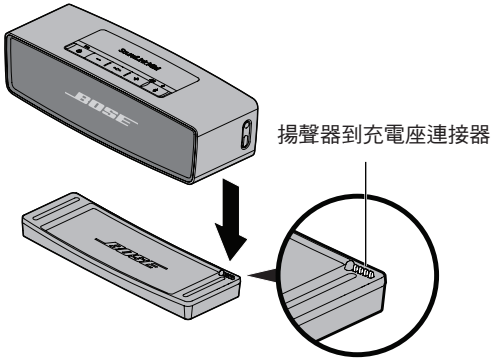

小心：請勿強行將揚聲器插入該充電座，否則可能導致損壞。

接通電源

使用揚聲器前先將其連接到交流電源上並為電池充電。

1. 將電源線插入充電座或揚聲器的 USB 連接器。

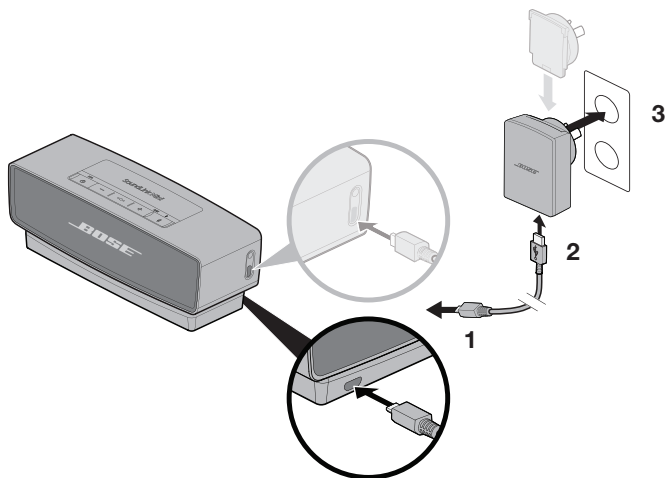

2. 將電源線的另一端插入電源。
3. 將電源插入通電的交流電（電源）插座中。

備註：連接適於在您所在地區使用的交流電源配接器。

電池指示燈  閃爍琥珀色且揚聲器發出提示音。

安裝系統

開啟揚聲器

按下電源 。

藍芽®指示燈  閃爍藍色。

設定語音提示

語音提示指導您的藍芽配對和連接進程。

預先安裝的語言

- 繁體中文
- 簡體中文
- 荷蘭文
- 西班牙文
- 日文
- 俄文
- 法文
- 義大利文
- 波蘭文
- 德文
- 葡萄牙文

備註：要下載其他語言，請存取：updates.Bose.com/SoundLinkMiniII
如果沒有您所需的語言，請參見「禁用語音提示」。

選取語言

1. 按 **+** 或 **-** 捲動查找語言。
2. 聽到您的語言後，按住多功能按鈕 (**•••**)。
您會聽到「準備配對」。

禁用語音提示

同時按住 **+** 和 **-** 直到您聽到「語音提示關閉」。

重複操作以重新啟用語音提示。

變更語言

1. 同時按住 **•••** 和 **+** 直到聽到語音提示，選擇首選語言。
2. 按 **+** 或 **-** 捲動查找語言。
3. 聽到您的語言後，按住 **•••**。

配對行動裝置

選擇您所需的語言後，揚聲器即可與您的行動裝置配對。

1. 打開行動裝置上的藍芽®功能。

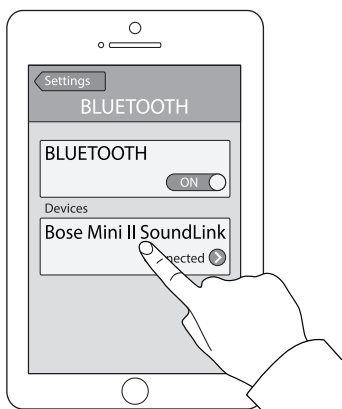

提示：通常可以在「設定」中找到藍芽功能。主畫面上的齒輪圖示 (⚙️) 通常表示「設定」。

2. 在裝置清單中選擇 **Bose 迷你 II SoundLink**。



藍芽指示燈  發出穩定的白色，您會聽到「連接到 < 裝置名稱 >」。

配對另一個行動裝置

1. 按住藍芽按鈕 () 直到藍芽指示燈  閃爍藍色，您會聽到「準備配對其他裝置」。
2. 將您的行動裝置與揚聲器配對。

備註：與揚聲器配對清單中存儲的行動裝置進行配對。揚聲器可存儲八個行動裝置。

播放音樂

連接行動裝置後，即可啟動音樂來源。您可使用裝置或揚聲器上的播放和音量控制項 (請參閱第 15 頁)。

管理多個連接

開機時，揚聲器連接到配對清單中的兩個最近使用的行動裝置。這樣您可以在行動裝置之間輕鬆切換。您只能一次播放一個行動裝置的音樂。

在兩個行動裝置之間輕鬆切換

1. 暫停第一個行動裝置上的音樂。
2. 播放第二個行動裝置上的音樂。

識別所連接的行動裝置（一個或多個）

按 **↻** 聽當前連接的是哪一台行動裝置。

連接揚聲器的配對清單中的行動裝置

播放當前未連接的配對行動裝置中的音樂。

1. 按 **↻** 兩次（在三秒內）連接到下一配對的行動裝置。
2. 按 **↻** 直到您聽到正確的行動裝置名稱。您會聽到「連接到 < 裝置名稱 >」。
3. 播放行動裝置上的音樂。

清空揚聲器的配對清單

1. 按住 **↻** 10 秒，直到您聽到「藍芽裝置清單已清空」。
2. 在您的行動裝置上，在藍芽功能表中刪除該揚聲器。

所有配對的行動裝置被清除，揚聲器可開始配對（請參閱第 13 頁）。

免提和播放功能的系統控制按鈕

按鈕板可以控制揚聲器的播放、音量和免提。要使用按鈕板，將您的行動裝置與揚聲器配對（請參閱第 13 頁）。

備註：有些行動裝置可能並不支援這些功能。

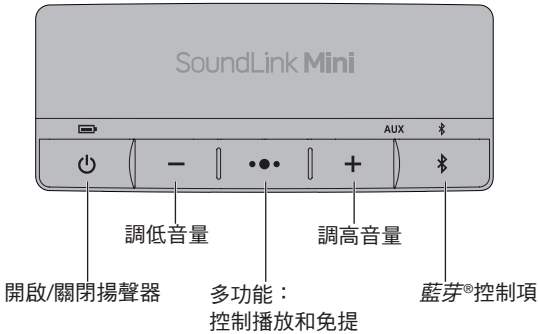

使用多功能按鈕

此按鈕可以從揚聲器控制音樂來源和行動裝置上的免提通話。

播放控制項

播放	按 ●●●。
暫停	按 ●●●。 備註： 在 AUX（輔助）模式下，按 ●●● 將音樂靜音。
向前跳到下一個曲目	按下 ●●● 兩次。
向後跳到上一個曲目	按三次 ●●●。

使用系統

免提控制項

要撥出呼叫，	按住 ●●● 可啟動語音撥號 (Siri)。
關閉免提並切換到行動裝置 (在通話過程中)	按住 ●●●。
接聽來電	按 ●●●。
拒絕來電	按住 ●●●。
結束呼叫	按 ●●●。
要將呼叫設定為靜音	同時按住 + 和 - 。 再次按住即取消靜音。
在來電之間切換	按下 ●●● 兩次。

語音警報

此揚聲器可識別來電人 (如適用)。要禁用此功能，請參閱第 12 頁。

連接裝置至 AUX（輔助）連接器

使用電纜連接音訊裝置

可以將智慧型手機、平板電腦、電腦或其他類型音訊裝置的音訊輸出與 AUX（輔助）連接器相連。AUX（輔助）連接器可插入 3.5 mm 身歷聲電纜插頭（未隨附）。

1. 使用 3.5 mm 身歷聲電纜將您的裝置與揚聲器上的 AUX（輔助）連接器相連。

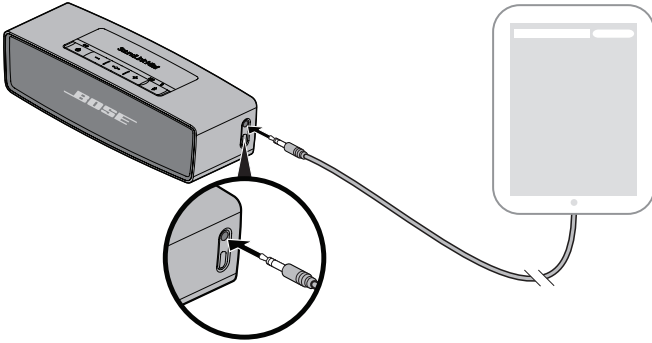

2. 按下揚聲器上的 ⏻ 。

AUX（輔助） 指示燈將閃爍。



3. 播放音訊裝置上的音樂。

提示：將所連接裝置的音量調到接近於最大，然後使用揚聲器的音量按鈕調節音量水準。



使用電池供電

檢查電池

在以最大音量播放時，充滿電的電池可支援裝置播放大約七小時。電池放電速度隨音量設定的不同而變化。

要查看電池電量，按住  同時觀察電量指示燈 。您將聽到剩餘電池百分比。

提示：降低音量可延長電池播放時間。

系統狀態	電池指示燈
已充電/電量高	
正在充電/電量中等	
需要充電/電量低	

備註：建議充電時間為四小時（請參見第 11 頁）。

電池保護模式

當系統三天未插電並未使用而剩餘電量低於 10%，它會進入電池保護模式以保存電池電量。要重新啟動系統，請將它連接到交流（市電）電源（請參見第 10 頁）。

備註：電池指示燈  閃爍紅燈時，不要長時間存儲此系統。不使用時，請將揚聲器儲存於陰涼處。請不要在完全充電狀態下長時間儲存系統。

更換電池

可充電電池需要定期更換。電池的使用壽命取決於使用和音量設定。

如果必須更頻繁地重複充電，則可能需要更換電池。

備註：隨系統提供的電池不是使用者自行維修的元件。如果電池出現任何問題，請聯絡 Bose 客戶服務中心。請參閱包裝箱內的連絡方式清單。

自動關閉設置

在 AUX（輔助）模式下連接電源時，如果 30 分鐘無反應，揚聲器將關閉。

禁用自動關閉

同時按住 **↵** 和 **+**。將聽到警報（或一個聲音）確認「自動關閉」功能已禁用。





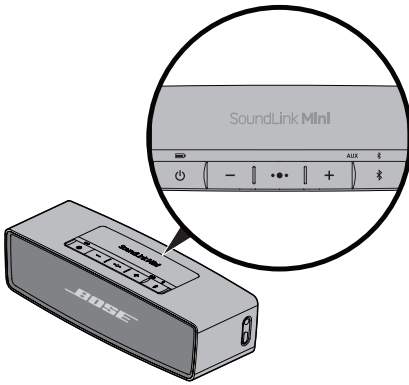

重複此操作可重新啟用「自動關閉」設定。

獲取系統資訊



系統狀態指示燈

系統狀態指示燈在相應按鈕的上方，顯示系統資訊。



電池指示燈 指示電池電量（請參見第 18 頁）。	 
藍芽® 指示燈 <ul style="list-style-type: none">閃爍的藍色光：準備配對。閃爍的白色光：正在連接。穩定的白色光：已連接。 有關詳細資訊，請參閱第 13 頁上的「配對行動裝置」。	 
AUX（輔助）指示燈 穩定的白色光：AUX（輔助）是選取的音源。	AUX  

疑難排解

問題	措施
沒有通電 (交流 (電源))	<ul style="list-style-type: none"> • 插牢電源線兩端。 • 將電源插入通電的交流電 (電源) 插座中。 • 將電源線連接到另一個 USB 埠。 • 使用隨揚聲器提供的電源。 • 使用隨揚聲器提供的充電座。此揚聲器與 SoundLink 迷你藍芽®揚聲器的充電座不相容。
沒有通電 (電池)	電池可能處於保護模式或電池已完全放電。將電源插入通電的交流電 (電源) 插座中。
揚聲器不能連接行動裝置	<ul style="list-style-type: none"> • 在您的行動裝置上： <ul style="list-style-type: none"> - 關閉和打開藍芽功能。 - 在藍芽功能表中刪除揚聲器。再次配對。 • 將行動裝置靠近揚聲器，遠離其他干擾或障礙物。 • 配對另一個行動裝置 (請參見第 13 頁)。 • 清空揚聲器的配對清單 (請參見第 14 頁)。 • 重設揚聲器 (請參見第 22 頁)。
行動裝置沒有聲音	<ul style="list-style-type: none"> • 打開揚聲器。 • 調高揚聲器、行動裝置和音樂來源的音量。 • 按  收聽連接的行動裝置，確保您使用的是正確的裝置。 • 將行動裝置靠近揚聲器，遠離其他干擾或障礙物。 • 使用不同的音樂來源。 • 配對另一個行動裝置。 • 如果連接了兩個行動裝置，先暫停其他行動裝置。 • 將行動裝置靠近揚聲器，遠離其他干擾或障礙物。 • 在您的行動裝置上： <ul style="list-style-type: none"> - 關閉和打開藍芽功能。 - 在藍芽功能表中刪除揚聲器。再次配對。 • 清空揚聲器的配對清單 (請參見第 14 頁)。 • 重設揚聲器 (請參見第 22 頁)。 • 檢查行動裝置的相容性。請參閱行動裝置的使用者指南。
行動裝置的音質不佳	<ul style="list-style-type: none"> • 使用不同的音樂來源。 • 配對另一個行動裝置。 • 斷開第二個裝置。 • 將行動裝置靠近揚聲器，遠離其他干擾或障礙物。
音訊在錯誤的行動裝置上播放 (已連接了兩個行動裝置)	<ul style="list-style-type: none"> • 按  收聽連接的行動裝置，確保您使用的是正確的裝置。 • 暫停或退出正在播放音樂的行動裝置上的音樂來源。 • 斷開第二個裝置。

維護與保養

問題	措施
AUX (輔助) 音源沒有音訊	<ul style="list-style-type: none">• 打開 AUX (輔助) 裝置並播放音樂。• 將 3.5 mm 電纜連接至揚聲器的 AUX (輔助) 連接器和 AUX (輔助) 裝置。• 調高揚聲器和 AUX (輔助) 裝置上的音量。• 使用其他 AUX (輔助) 線纜。• 連接其他 AUX (輔助) 裝置。
AUX (輔助) 裝置的音質不佳	<ul style="list-style-type: none">• 將 3.5 mm 電纜連接至揚聲器的 AUX (輔助) 連接器和 AUX (輔助) 裝置。• 調高揚聲器和 AUX (輔助) 裝置上的音量。• 使用其他 AUX (輔助) 線纜。• 連接其他 AUX (輔助) 裝置。

取下交流電源配接器

1. 按下推片。

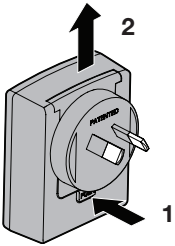

2. 提起配接器並將其關閉。

重設揚聲器

出廠重設將從揚聲器上清除配對的行動裝置和語言設定，返回到原始出廠設定。

1. 打開揚聲器。
2. 按住  十秒鐘。

清潔

- 使用乾燥的軟布清潔系統表面。
- 請勿在系統附近使用噴霧劑。請勿使用任何溶劑、化學品或含酒精、氨水、研磨劑的清潔劑。
- 請勿讓液體進入任何開口。

客戶服務

如需其他 明，連絡 Bose 客戶服務。請參閱包裝箱內的快速入門指南。

有限質保

系統受有限擔保保護。包裝箱中隨附的產品登記卡上提供了有限質保的詳細內容。

有關如何註冊的說明，請參見產品註冊卡。未進行註冊並不影響您的保修期權利。

本產品提供的保修資訊並不適用於澳大利亞或紐西蘭。有關澳大利亞和紐西蘭的保修資訊，請瀏覽 www.bose.com.au/warranty 或 www.bose.co.nz/warranty。

技術資訊

電源等級

輸入：100 - 240VAC \sim 50/60 Hz，300mA

輸出：5VDC，1600mA

額定輸入功率

輸入：5VDC，1.6A

安全上の留意項目

このオーナーズガイドに記載された内容をよくお読みください。また、必要となしにすぐご覧になれるように、大切に保管しておくことをおすすめいたします。

警告:

- ・火災や感電を避けるため、雨の当たる場所や湿度の高い場所で製品を使用しないでください。
- ・水漏れやしぶきがかかるような場所でこの製品を使用しないでください。また、花瓶などの液体が入った物品を製品の上や近くに置かないでください。他の電気製品と同様、製品内に液体が侵入しないように注意してください。液体が侵入すると、故障や火災の原因となることがあります。
- ・火の付いたろうそくなどの火気を、製品の上や近くに置かないでください。
- ・バッテリーに衝撃を与えないでください。
- ・バッテリーが液漏れしている場合は、漏れた液に触れたり、目の中に入らないようにしてください。液が体に付着した場合は水で十分に洗い流し、医師の診断を受けてください。
- ・専用充電器以外の方法で充電しないでください。
- ・使用しないときは、バッテリーを長時間充電したままにしないでください。
- ・長期間保存した後で使用する場合、バッテリーの性能を最大限に引き出すには、バッテリーの充電と放電を何度か繰り返す必要があります。
- ・バッテリーの内部にある充電部品は、通常の室温(20°C +/- 5°C)で最も効率良く動作します。
- ・システムに付属するバッテリーをユーザーが交換することはできません。バッテリーに関するすべての問題は、ボーズ株式会社カスタマーサービスにご連絡ください。

注意: 許可なく製品を改造しないでください。安全性、法令の遵守、およびシステムパフォーマンスを損なう原因となり、製品保証が無効となる場合があります。



警告: のどに詰まりやすい小さな部品が含まれています。3歳未満のお子様には適していません。



警告: この製品には磁性材料が含まれています。埋め込み型医療機器の動作に影響があるかどうかについては、医師にご相談ください。

注記:

- ・製品のマーキングは本体底面および内部にあります。
- ・万一の事故や故障に備えるために、電源プラグはよく見えて容易に手が届く位置にあるコンセントに接続してください。
- ・この製品は室内専用機器です。屋外、RV車内、船上などで使用するようには設計されていません。また、そのような使用環境におけるテストも行われていません。
- ・電源アダプターは、必ず製品に付属しているものをご使用ください。
- ・この製品にはユーザーが修理できる部品はありません。サービスに関するすべての問題は、ボーズ株式会社カスタマーサービスにご連絡ください。



Bose Corporation hereby declares that this product is in compliance with the essential requirements and other relevant provisions of Directive 1999/5/EC and all other applicable EU directive requirements. The complete declaration of conformity can be found at: www.Bose.com/compliance

安全上の留意項目

1. 本書をよくお読みください。
2. 必要なときにご覧になれるよう、本書を保管してください。
3. すべての警告に留意してください。
4. すべての指示に従ってください。
5. この製品を水の近くで使用しないでください。
6. お手入れは乾いた布を使用し、ボーズ社の指示に従って行ってください。
7. 通気孔は塞がないでください。ボーズ社の指示に従って設置してください。
8. ラジエータ、暖房送風口、ストーブ、その他の熱を発生する装置(アンプを含む)の近くには設置しないでください。
9. 必ずメーカーにより指定された付属品、あるいはアクセサリのみをご使用ください。
10. 雷雨時や長期間使用しない場合は、電源プラグを抜いてください。
11. サービスが必要な際には、カスタマーサービスにお問い合わせください。製品に何らかの損傷が生じた場合、たとえば電源アダプターやコードの損傷、液体や物の内部への落下、雨や湿気などによる水濡れ、動作の異常、製品本体の落下などの際には、ただちに電源プラグを抜き、修理をご依頼ください。

Note: This equipment has been tested and found to comply with the limits for a Class B digital device, pursuant to Part 15 of the FCC Rules. These limits are designed to provide reasonable protection against harmful interference in a residential installation. This equipment generates, uses, and can radiate radio frequency energy and, if not installed and used in accordance with the instructions, may cause harmful interference to radio communications. However, there is no guarantee that interference will not occur in a particular installation. If this equipment does cause harmful interference to radio or television reception, which can be determined by turning the equipment off and on, the user is encouraged to try to correct the interference by one or more of the following measures:

- Reorient or relocate the receiving antenna.
- Increase the separation between the equipment and receiver.
- Connect the equipment into an outlet on a circuit different from that to which the receiver is connected.
- Consult the dealer or an experienced radio/TV technician for help.

Changes or modifications not expressly approved by Bose Corporation could void the user's authority to operate this equipment.

This device complies with part 15 of the FCC Rules and Industry Canada license-exempt RSS standard(s). Operation is subject to the following two conditions: (1) This device may not cause harmful interference, and (2) this device must accept any interference received, including interference that may cause undesired operation.

This Class [B] digital apparatus complies with Canadian ICES-003.

CAN ICES-3 (B)/NMB-3(B)

This device complies with FCC and Industry Canada RF radiation exposure limits set forth for general population. It must not be co-located or be operating in conjunction with any other antennas or transmitters.

規制に関する情報

Names and Contents of Toxic or Hazardous Substances or Elements						
	Toxic or Hazardous Substances and Elements					
Part Name	Lead (Pb)	Mercury (Hg)	Cadmium (Cd)	Hexavalent (CR(VI))	Polybrominated Biphenyl (PBB)	Polybrominated diphenylether (PBDE)
PCBs	X	O	O	O	O	O
Metal parts	X	O	O	O	O	O
Plastic parts	O	O	O	O	O	O
Speakers	X	O	O	O	O	O
Cables	X	O	O	O	O	O

O: Indicates that this toxic or hazardous substance contained in all of the homogeneous materials for this part is below the limit requirement in SJ/T 11363-2006.

X: Indicates that this toxic or hazardous substance contained in at least one of the homogeneous materials used for this part is above the limit requirement in SJ/T 11363-2006.

控えとして、製品のシリアル番号を下の欄にご記入ください。

シリアル番号とモデル番号は、システムの底面に記載されています。

シリアル番号: _____

モデル番号: 416912

購入日: _____

このガイドとともに、ご購入時の領収証と保証書を保管することをおすすめします。

製造日

シリアル番号の太字で表記されている4桁の数字は製造日を示しています。1桁目の数字は製造年を表します。「5」は2005年または2015年です。2桁目から4桁目の数字は通し番号で月日を表します。「001」は1月1日、「365」は12月31日です。

Bluetooth®のワードマークとロゴは、Bluetooth SIG, Inc. が所有する登録商標で、Bose Corporationはこれらの商標を使用する許可を受けています。

© 2015 Bose Corporation. 本書のいかなる部分も、書面による事前の許可のない複写、変更、配布、その他の使用は許可されません。

はじめに

SoundLink® Mini Bluetooth® speaker IIについて	7
システムの特長	7
内容物の確認	8
設置のためのガイド	9

システムのセットアップ

スピーカーを充電クレードルに設置する	10
電源の接続	11
スピーカーの電源を入れる	12
音声ガイドのセットアップ	12
組み込まれている言語	12
言語を選択する	12
音声ガイドを無効にする	12
言語を変更する	12

Bluetooth®

モバイル機器をペアリングする	13
別のモバイル機器をペアリングする	13
音楽を再生する	13
複数の接続を管理する	14
接続されている2台のモバイル機器を切り替える	14
接続されているモバイル機器を確認する	14
スピーカーのペアリングリストにあるモバイル機器に接続する	14
スピーカーのペアリングリストを消去する	14

システムの使用

システムの操作ボタンによるスピーカーホンの使用と音楽の再生	15
マルチファンクションボタンを使用する	15

AUX端子への機器の接続

オーディオ機器をケーブルで接続する	17
-------------------------	----

目次

バッテリーで使用するとき

バッテリー残量を確認する.....	18
バッテリー保護モードについて	18
バッテリーを交換する.....	19
自動オフ機能の設定.....	19
自動オフ機能を無効にする	19

システムの動作状態の確認

システムステータスインジケータについて	20
---------------------------	----

お手入れについて

故障かな?と思ったら.....	21
電源アダプタープラグを取り外す	22
スピーカーを工場出荷時の設定に戻す	22
お手入れについて.....	23
お問い合わせ先.....	23
保証	23
仕様	23

SoundLink® Mini Bluetooth® speaker II について

SoundLink® Mini Bluetooth® speaker IIは、手のひらに収まるサイズで高音質のサウンドを実現するコンパクトなスピーカーです。スマートフォン、タブレット、その他のBluetooth対応機器に接続することで、場所を問わず、音楽やビデオ、ゲームなどの音声をいつでも楽しむことができます。

システムの特長

- モバイル機器を最大8台までペアリングリストに保存できます。
- モバイル機器を同時に2台まで接続して、簡単に切り替えて使用できます。
- スマートフォンの音声をスピーカーで再生すれば、ハンズフリー通話が可能です。
- Bluetoothのペアリングと接続の手順を指示する音声メッセージが組み込まれています。
- 現在接続されている機器の名前を音声で知らせる機能や、バッテリー残量が低下したときや電話が着信したときに音声で警告する機能があります。
- 充電式リチウムイオンバッテリーを搭載し、音楽を長時間楽しめます。
- 電源アダプターを充電クレードルまたはスピーカーに直接接続して充電できます。
- ほとんどのUSB電源で充電できます。
- 充電クレードルは、スピーカーを室内で使用する際の台として使用できます。
- AUX端子が搭載され、外部機器を接続して再生できます。
- 携帯性に優れた設計で、使う場所を選びません。

はじめに

内容物の確認

箱の中身を取り出して、下図の付属品がすべて同梱されていることを確認してください。

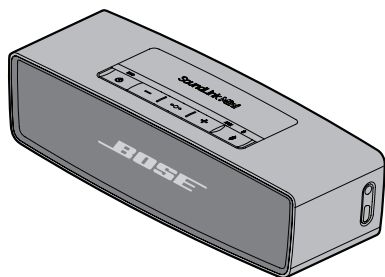

SoundLink® Mini Bluetooth® speaker II

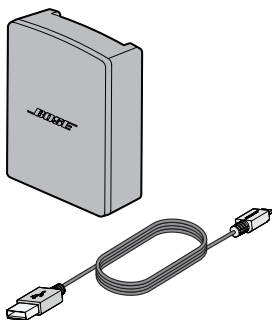

電源アダプターと電源コード

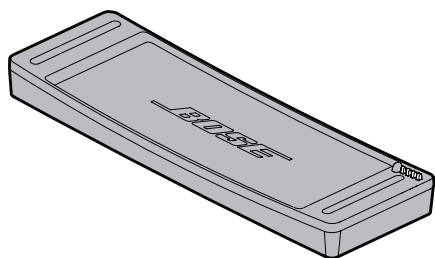

充電クレードル

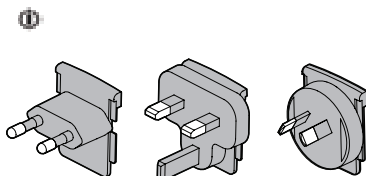

電源アダプタープラグ

❶ 電源アダプタープラグは2つ以上付属する場合があります。使用する地域に適した電源アダプタープラグをお使いください。

注記: 万一、開梱時に付属品の損傷や欠品などが発見された場合は、そのままの状態を保ち、ただちにお買い上げになった販売店までご連絡ください。連絡先については、「お問い合わせ先」をご覧ください。

設置のためのガイド

- モバイル機器はスピーカーの通信範囲内(10 m)に置きます。モバイル機器をスピーカーから離すと、音質が低下したり、スピーカーとの接続が解除されたりする場合があります。
- スピーカーは壁に近い場所に配置します。ただし壁にぴったり付けて置くのはおやめください。壁から離れた場所に設置すると、低音域の効果が弱くなります。

注意:

- スピーカーは底面を下にして設置してください。他の面を下にして設置すると、スピーカーが破損したり、音質が低下したりするおそれがあります。

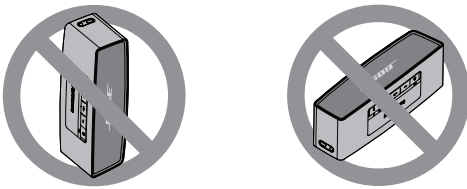

- スピーカーを濡れた面や汚れた面に置かないでください。

ワイヤレス信号の干渉を回避するには:

- ほかのワイヤレス機器から離れた場所に設置します。
- スピーカーとモバイル機器は金属製キャビネットや他のAV機器、熱源などから離れた場所に設置します。キャビネットの中には置かないでください。

システムのセットアップ

スピーカーを充電クレードルに設置する

スピーカーをクレードルの上に置きます。ピンコネクターの位置を合わせてください。

注記: スピーカーに付属の充電クレードルを使用してください。このスピーカーには、SoundLink Mini *Bluetooth*® speaker用充電クレードルは使用できません。

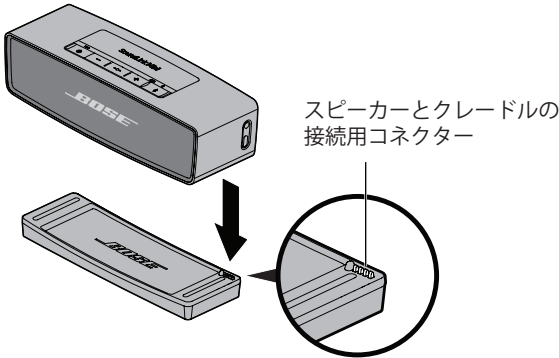

注意: スピーカーをクレードルに置くときは、無理な力を加えないようにしてください。機器が破損するおそれがあります。

電源の接続

スピーカーを使用する前に、電源コンセントに接続してバッテリーを充電します。

1. 電源コードを充電クレードルまたはスピーカーのUSB端子に接続します。

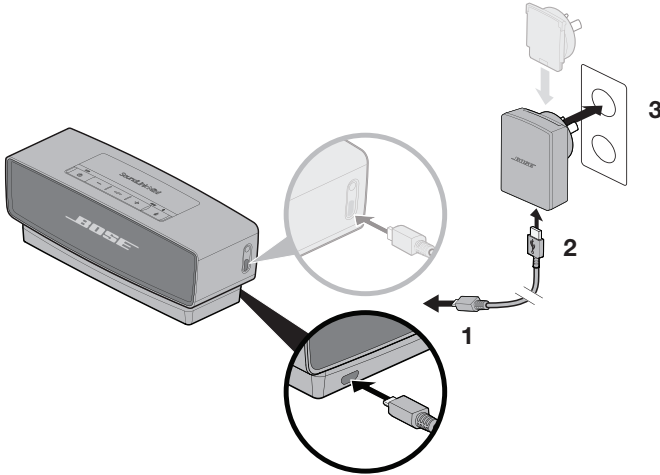

2. 電源コードのもう一端を、電源アダプターに接続します。
3. 電源アダプターのプラグをコンセントに差し込みます。

注記: 使用する地域に適した電源アダプタープラグをお使いください。

バッテリーインジケータ  がオレンジに点滅し、スピーカーからビーブ音が聞こえます。

システムのセットアップ

スピーカーの電源を入れる

電源ボタン  を押します。

Bluetooth®インジケーター  が青く点滅します。

音声ガイドのセットアップ

スピーカーには、Bluetoothのペアリングと接続の手順を指示する音声メッセージが組み込まれています。

組み込まれている言語

- 英語
- 中国語
- オランダ語
- スペイン語
- 日本語
- ロシア語
- フランス語
- イタリア語
- ポーランド語
- ドイツ語
- ポルトガル語

注記: 別の言語をダウンロードするには、次のURLにアクセスします：

updates.Bose.com/SoundLinkMiniII

言語が見つからない場合は、「音声ガイドを無効にする」をご覧ください。

言語を選択する

1. **+** ボタンまたは **-** ボタンを押して、言語のリストを順送りします。
2. 使用する言語が聞こえたら、マルチファンクションボタン(**•••**)を長押しして選択します。

「ペアリング準備完了」というメッセージが聞こえます。

音声ガイドを無効にする

+ ボタンと **-** ボタンを同時に押して、「音声ガイドオフ」というメッセージが聞こえるまで押し続けます。

音声ガイドを再度有効にするには、この操作をもう一度行います。

言語を変更する

1. **•••** ボタンと **+** ボタンを同時に押して、言語を選択する最初の音声メッセージが聞こえるまで押し続けます。
2. **+** ボタンまたは **-** ボタンを押して、言語のリストを順送りします。
3. 使用する言語が聞こえたら、**•••** ボタンを長押しして選択します。

モバイル機器をペアリングする

言語を選択したら、スピーカーにモバイル機器をペアリングする準備が完了します。

1. モバイル機器のBluetooth®機能をオンにします。

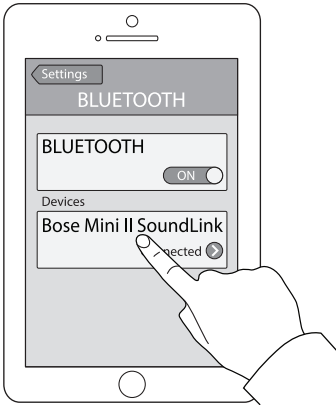

ヒント: 通常、Bluetooth機能は設定メニューにあります。設定メニューは、ほとんどの機器でホーム画面に歯車のアイコン(⚙️)で表示されています。

2. 機器リストから「Bose Mini II SoundLink」を選択します。



Bluetoothインジケーター  が白に点灯し、「<機器名>に接続しました」という音声メッセージが聞こえます。

別のモバイル機器をペアリングする

1. Bluetoothボタン()を押して、Bluetoothインジケーター  が青に点滅し、「別の機器のペアリング準備完了」という音声メッセージが聞こえるまで押し続けます。
2. モバイル機器とスピーカーをペアリングします。

注記: モバイル機器をペアリングすると、機器はスピーカーのペアリングリストに保存されます。スピーカーは、モバイル機器を8台まで記憶しています。

音楽を再生する

モバイル機器を接続したら、音楽再生アプリを起動して音楽を再生します。再生コントロールと音量調節機能は、機器またはスピーカーのものを使用できます(15ページをご覧ください)。

複数の接続を管理する

電源をオンにすると、スピーカーは最後に接続していたペアリングリストの2台のモバイル機器に接続します。ただし、1度に音楽を再生できる機器は1台だけです。接続された2台のモバイル機器は簡単に切り替えることができます。

接続されている2台のモバイル機器を切り替える

1. 最初の機器で再生を一時停止します。
2. 2台目の機器で音楽を再生します。

接続されているモバイル機器を確認する

※ ボタンを押して、現在接続されているモバイル機器を音声で確認します。

スピーカーのペアリングリストにあるモバイル機器に接続する

ペアリング済みで、現在接続されていないモバイル機器で音楽を再生します。

1. ※ ボタンを(3秒以内に)2回押すと、次にペアリングしたモバイル機器に接続します。
2. 使用する機器の名前が聞こえるまで、※ ボタンを何回か押します。「<機器名>に接続しました」という音声メッセージが聞こえます。
3. モバイル機器で音楽を再生します。

スピーカーのペアリングリストを消去する

1. ※ ボタンを押して、「Bluetooth®機器リストを削除しました」という音声メッセージが聞こえるまで10秒間長押しします。
2. モバイル機器で、Bluetoothメニューからスピーカーを削除します。
ペアリング済みのモバイル機器がすべて消去され、スピーカーのペアリング準備が完了します(13ページをご覧ください)。

システムの操作ボタンによるスピーカーホンの使用と音楽の再生

スピーカーのボタンパッドを使用して、音楽の再生、音量の調節、スピーカーホンの操作などを行えます。ボタンパッドを使用するには、モバイル機器とスピーカーをペアリングします(13ページをご覧ください)。

注記: 一部のモバイル機器はこれらの機能に対応していない場合があります。

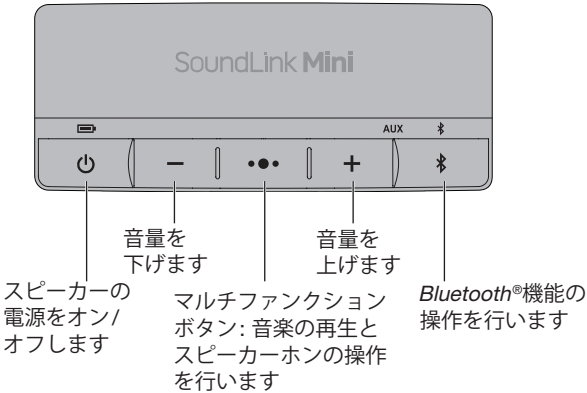

マルチファンクションボタンを使用する

このボタンを使用すれば、スピーカーでモバイル機器の再生機能を操作したり、スピーカーホンで通話したりできます。

音楽再生機能の操作

再生	●● ボタンを押します。
一時停止	●● ボタンを押します。 注記: AUXモードの場合、●● ボタンを押すと音楽がミュートされます。
次のトラックへ送る	●● ボタンを2回押します。
前のトラックへ戻す	●● ボタンを3回押します。

システムの使用

スピーカーホン機能の操作

電話をかける	●●● ボタンを長押しして、音声ダイヤル(Siri)を有効にします。
スピーカーホンを無効にしてモバイル機器に切り替える(通話中)	●●● ボタンを長押しします。
通話に応答する	●●● ボタンを押します。
通話に応答しない	●●● ボタンを長押しします。
通話を終了する	●●● ボタンを押します。
通話をミュートする	+ ボタンと - ボタンを同時に長押しします。 もう一度長押しすると音量が元に戻ります。
通話と保留を切り替える	●●● ボタンを2回押します。

音声アラート

スピーカーには、発信元を知らせる機能があります(一部のモバイル機器のみ)。この機能を無効にするには、12ページをご覧ください。

オーディオ機器をケーブルで接続する

スマートフォン、タブレット、コンピューター、その他のオーディオ機器の音声出力を、AUX端子に接続できます。AUX端子には、3.5 mmステレオ音声ケーブルを接続できます(ケーブルは別途ご購入ください)。

1. 3.5 mmステレオ音声ケーブルを使用して、オーディオ機器をスピーカーのAUX端子に接続します。

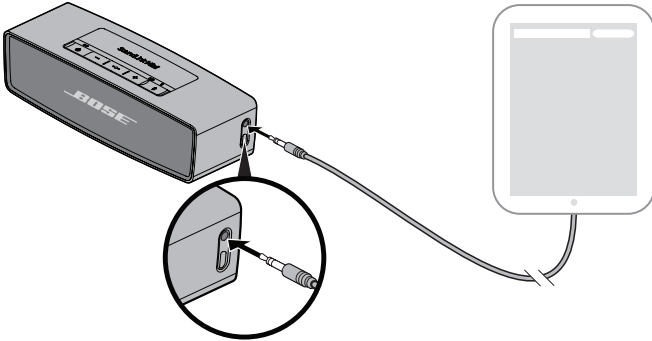

2. スピーカーの **⏻** ボタンを押します。
AUXインジケーターが点灯します。
3. オーディオ機器で音楽を再生します。
ヒント: 接続した機器の音量を最大のやや手前に設定し、スピーカーの音量ボタンを使って音量の調節を行います。



バッテリーで使用するとき

バッテリー残量を確認する

バッテリーを完全に充電した状態から、最大音量で約7時間の連続再生が可能です。バッテリーでの再生時間は、再生音量によって変化します。

バッテリーの残量を調べるときは、**⏻** ボタンを長押ししてバッテリーインジケーター  を確認します。バッテリー残量のパーセント値を示す音声メッセージが聞こえます。

ヒント: バッテリーを長持ちさせるには、音量を下げてください。

システムの状態	バッテリーインジケーター
充電完了 / 十分な残量	
充電中 / 使用可能な残量	
充電が必要 / 残量低下	

注記: 充電が完了するまで、約4時間かかります(11ページをご覧ください)。

バッテリー保護モードについて

バッテリー残量が10%未満になってから、システムに3日間電源アダプターから電源を供給せず、かつ操作をされなかった場合、本体はバッテリーの電力消費を抑えるために保護モードに入ります。システムを再起動するためには、本体に電源を供給してください(10ページをご覧ください)。

注記: バッテリーインジケーター  が赤く点滅するまでバッテリーが放電した状態で、システムを長期間保管しないでください。使用しないときは、スピーカーを涼しい場所に保管してください。システムを完全に充電した状態で長期間保管しないでください。

バッテリーを交換する

バッテリーの寿命は使用状況と音量の設定によって変わります。

バッテリーの充電頻度が高くなった場合は、バッテリーの交換が必要です。

注記: システムに付属するバッテリーをユーザーが交換することはできません。バッテリーに関するすべての問題は、ボーズ株式会社カスタマーサービスにご連絡ください。連絡先については、日本語オーナーズガイドの「お問い合わせ先」をご覧ください。

自動オフ機能の設定

AUXモードの場合、電源に接続したまま操作しないで30分間経過すると、スピーカーの電源はオフになります。

自動オフ機能を無効にする

✳ ボタンと **+** ボタンを同時に長押しします。自動オフ機能が無効になることを確認する音声メッセージ(またはビーブ音)が聞こえます。





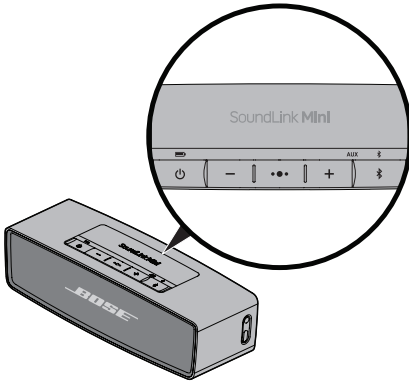

自動オフ機能を再度有効にするには、この操作をもう一度行います。

システムの動作状態の確認

システムステータスインジケータについて

システムステータスインジケータは、スピーカー上部の対応するボタンの上にあります。システムの動作状態が表示されます。



バッテリーインジケータ バッテリー残量を表示します(18ページをご覧ください)。	 
Bluetooth®インジケータ <ul style="list-style-type: none">• 青の点滅: ペアリング準備が完了しました。• 白の点滅: 接続しています。• 白の点灯: 接続しました。 詳しくは、「モバイル機器をペアリングする」(13ページ)をご覧ください。	 
AUXインジケータ 白の点灯: AUX接続のソースが選択されています。	AUX  

故障かな？と思ったら

トラブル	対処方法
電源が入らない (AC電源接続時)	<ul style="list-style-type: none"> ● 電源ケーブルの両端をしっかりと接続します。 ● 電源アダプターのプラグをコンセントに差し込みます。 ● 電源コードを別のUSBポートに接続します。 ● スピーカーに付属の電源アダプターを使用します。 ● スピーカーに付属の充電クレードルを使用します。このスピーカーには、SoundLink Mini Bluetooth® speaker用充電クレードルは使用できません。
電源が入らない (バッテリー動作時)	<p>バッテリーが保護モードへ移行している、あるいは放電している可能性があります。電源アダプターのプラグをコンセントに差し込みます。</p>
スピーカーを モバイル機器に 接続できない	<ul style="list-style-type: none"> ● モバイル機器で以下の操作を行います。 <ul style="list-style-type: none"> - Bluetooth機能を無効にしてから、再度有効にします。 - Bluetoothメニューからスピーカーを削除します。もう一度ペアリングします。 ● モバイル機器を干渉源や障害物から離して、スピーカーに近付けます。 ● 別のモバイル機器をペアリングします(13ページをご覧ください)。 ● スピーカーのペアリングリストを消去します(14ページをご覧ください)。 ● スピーカーをリセットします(22ページをご覧ください)。
モバイル機器からの 音が出ない	<ul style="list-style-type: none"> ● スピーカーの電源をオンにします。 ● スピーカー、モバイル機器、音楽再生アプリの音量を上げます。 ● ✳ ボタンを押して、接続されているモバイル機器の名前を音声で確認し、正しい機器を使用していることを確認します。 ● モバイル機器を干渉源や障害物から離して、スピーカーに近付けます。 ● 別の音楽ソースを使用します。 ● 別のモバイル機器をペアリングします。 ● モバイル機器が2台接続されている場合は、最初にもう1台の機器で再生を一時停止します。 ● モバイル機器を干渉源や障害物から離して、スピーカーに近付けます。 ● モバイル機器で以下の操作を行います。 <ul style="list-style-type: none"> - Bluetooth機能を無効にしてから、再度有効にします。 - Bluetoothメニューからスピーカーを削除します。もう一度ペアリングします。 ● スピーカーのペアリングリストを消去します(14ページをご覧ください)。 ● スピーカーを工場出荷時の設定に戻します(22ページをご覧ください)。 ● モバイル機器の互換性をチェックします。モバイル機器の取扱説明書をご覧ください。

お手入れについて

トラブル	対処方法
モバイル機器の音質が悪い	<ul style="list-style-type: none">• 別の音楽ソースを使用します。• 別のモバイル機器をペアリングします。• 2台目の機器の接続を解除します。• モバイル機器を干渉源や障害物から離して、スピーカーに近づけます。
違う機器の音楽が再生される (機器が2台接続されている場合)	<ul style="list-style-type: none">• ✳ ボタンを押して、接続されているモバイル機器の名前を音声で確認し、正しい機器を使用していることを確認します。• 音楽を再生しているモバイル機器で、再生を一時停止または停止します。• 2台目の機器の接続を解除します。
外部機器の音声が聞こえない	<ul style="list-style-type: none">• 外部機器の電源をオンにして、音楽を再生します。• スピーカーのAUX端子と外部機器に3.5 mmステレオ音声ケーブルをしっかりと接続します。• スピーカーと外部機器の音量を上げます。• 別のステレオ音声ケーブルを使用します。• 別の外部機器を接続します。
外部機器の音質が悪い	<ul style="list-style-type: none">• スピーカーのAUX端子と外部機器に3.5 mmステレオ音声ケーブルをしっかりと接続します。• スピーカーと外部機器の音量を上げます。• 別のステレオ音声ケーブルを使用します。• 別の外部機器を接続します。

電源アダプタープラグを取り外す

1. 留め具の突起を押します。

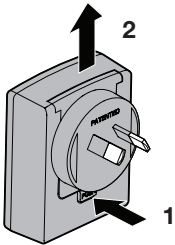

2. アダプタープラグを持ち上げて外します。

スピーカーを工場出荷時の設定に戻す

工場出荷時の設定にリセットすると、ペアリング済みのモバイル機器と言語設定がスピーカーから消去され、スピーカーが工場出荷状態となります。

1. スピーカーの電源をオンにします。
2. **⏻** ボタンを10秒間長押しします。

お手入れについて

- システムの外装は柔らかい布でから拭きしてください。
- システムの近くでスプレーを使用しないでください。溶剤、化学薬品、またはアルコール、アンモニア、研磨剤などを含むクリーニング液は使用しないでください。
- 開口部に液体が入らないようにしてください。

お問い合わせ先

トラブル解決のための詳細情報については、ボーズ株式会社カスタマーサービスにお問い合わせください。専用ナビダイヤル 0570-080-021

保証

製品保証の詳細は (<http://bose.co.jp/rep>) をご覧ください。

製品のご登録をお願いいたします。登録は、<http://global.Bose.com/register> から簡単に行えます。製品を登録されない場合でも、保証の内容に変更はありません。

本製品の保証内容は、オーストラリアおよびニュージーランドでは適用されません。オーストラリアおよびニュージーランドでの保証の詳細については、弊社Webサイト (www.bose.com.au/warranty または www.bose.co.nz/warranty) をご覧ください。

仕様

電源定格

入力: 100 ~ 240VAC ~ 50/60Hz、300mA

出力: 5VDC、1600mA

入力電源定格

入力: 5VDC、1.6A

التنظيف

- قم بتنظيف أسطح النظام بقطعة قماش ناعمة رطبة.
- لا تستخدم أية سوائل رش بالقرب من النظام. لا تستخدم أي مذيبيات أو مواد كيميائية أو محاليل تنظيف تحتوي على كحول أو نشادر أو مواد كاشطة.
- يجب عدم سكب سوائل في أي فتحة.

خدمة العملاء

لمزيد من المساعدة، اتصل بخدمة عملاء Bose. راجع دليل البدء السريع في العلبة الكرتونية

الضمان المحدود

نظامك مغطى بضمان محدود قابل للنقل. يتم وضع بيانات الضمان المحدود على بطاقة تسجيل المنتج في العلبة الكرتونية. يرجى الرجوع لبطاقة المنتج للاطلاع على التعليمات الخاصة بكيفية التسجيل. ولن يؤثر عدم القيام بالتسجيل على الحقوق المكفولة لك بموجب الضمان المحدود.

لا تنطبق معلومات الضمان المقدمة مع هذا المنتج في أستراليا أو نيوزيلندا. راجع موقع الويب الخاص بنا على www.bose.com.au/warranty أو www.bose.co.nz/warranty للحصول على تفاصيل عن الضمان في أستراليا ونيوزيلندا.

المعلومات الفنية

مقنن التغذية الكهربائية

الإدخال: 100-240 فولت تيار متردد \sim 60/50 هرتز، 300 مللي أمبير

الإخراج: 5 فولت تيار مستمر، 1600 مللي أمبير

مقنن طاقة الإدخال

الإدخال: 5 فولت تيار مستمر، 1.6 أمبير

المشكلة	الحل
يتم تشغيل الصوت من الجهاز المحمول الخطأ (عند توصيل جهازين نشطين)	<ul style="list-style-type: none"> • اضغط على * للاستماع إلى الأجهزة المحمولة الموصلة وتأكد من أنك تستخدم الجهاز الصحيح. • قم بإيقاف أو إنهاء مصدر الموسيقى في جهازك المحمول الذي يقوم بتشغيل الموسيقى. • افصل الجهاز الثاني.
لا يصدر أي صوت من جهاز AUX	<ul style="list-style-type: none"> • قم بتشغيل جهاز AUX وتشغيل الموسيقى. • ثبت الكبل 3.5 ملم بموصل AUX للسماعة وجهاز AUX. • قم بزيادة مستوى صوت جهاز AUX. • استخدم كبل AUX مختلف. • قم بتوصيل جهاز AUX مختلف.
رداءة جودة الصوت من جهاز AUX	<ul style="list-style-type: none"> • ثبت الكبل 3.5 ملم بموصل AUX للسماعة وجهاز AUX. • قم بزيادة مستوى صوت جهاز AUX. • استخدم كبل AUX مختلف. • قم بتوصيل جهاز AUX مختلف.

إخراج محول تيار متردد

1. اضغط على لسان الدفع.

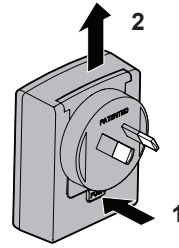

2. ارفع المحول وأخرجه.

إعادة ضبط السماعة

تمسح إعادة ضبط المصنع الأجهزة المحمولة المقترنة وإعدادات اللغة من السماعة وتعيدها إلى إعدادات المصنع الأصلية.



1. تشغيل السماعة.
2. اضغط مع الاستمرار على  واستمر لمدة عشر ثوانٍ.

المشكلة	الحل
لا يوجد كهرباء (تيار متردد)	<ul style="list-style-type: none"> • قم بتثبيت سلك الكهرباء من الطرفين. • قم بتوصيل وحدة التغذية الكهربائية بمأخذ كهربائي للتيار المتردد. • قم بتوصيل سلك الكهرباء بمنفذ USB مختلف. • استخدم وحدة التغذية الكهربائية التي تم شحنها مع السماعة. • استخدم قاعدة الشحن التي تم شحنها مع سماعتك. هذه السماعة غير متوافقة مع قاعدة شحن السماعة SoundLink Mini Bluetooth®.
لا يوجد كهرباء (بطارية)	<p>قد تكون البطارية في وضع الحماية أو فارغة. قم بتوصيل وحدة التغذية الكهربائية بمأخذ كهربائي للتيار المتردد.</p>
لا يتم توصيل السماعة مع جهاز المحمول	<ul style="list-style-type: none"> • في جهازك المحمول: - قم بإيقاف وتشغيل خاصية Bluetooth. - قم بإزالة السماعة من قائمة Bluetooth. قم بالإقران مرة أخرى. • انقل جهازك المحمول قريباً من السماعة وبعيداً عن أي تداخل أو عوائق. • قم بإقران جهاز محمول آخر (انظر صفحة 13). • امسح قائمة إقران السماعة (انظر صفحة 14). • قم بإعادة ضبط السماعة (انظر صفحة 22).
لا يوجد صوت من جهازك المحمول	<ul style="list-style-type: none"> • تشغيل السماعة. • قم بزيادة صوت السماعة وجهازك المحمول ومصدر الموسيقى. • اضغط على ⏸ للاستماع إلى الأجهزة المحمولة الموصلة وتأكد من أنك تستخدم الجهاز الصحيح. • انقل جهازك المحمول قريباً من السماعة وبعيداً عن أي تداخل أو عوائق. • استخدم مصدر موسيقى مختلف. • قم بإقران جهاز محمول آخر. • إذا تم توصيل جهازين محمولين، أوقف جهازك المحمول الآخر أولاً. • انقل جهازك المحمول قريباً من السماعة وبعيداً عن أي تداخل أو عوائق. • في جهازك المحمول: - قم بإيقاف وتشغيل خاصية Bluetooth. - قم بإزالة السماعة من قائمة Bluetooth. قم بالإقران مرة أخرى. • امسح قائمة إقران السماعة (انظر صفحة 14). • قم بإعادة ضبط السماعة (انظر صفحة 22). • تحقق من توافق جهازك المحمول. راجع دليل مالك جهازك المحمول.
رداءة جودة الصوت من جهازك المحمول	<ul style="list-style-type: none"> • استخدم مصدر موسيقى مختلف. • قم بإقران جهاز محمول آخر. • افصل الجهاز الثاني. • انقل جهازك المحمول قريباً من السماعة وبعيداً عن أي تداخل أو عوائق.

مؤشرات حالة النظام

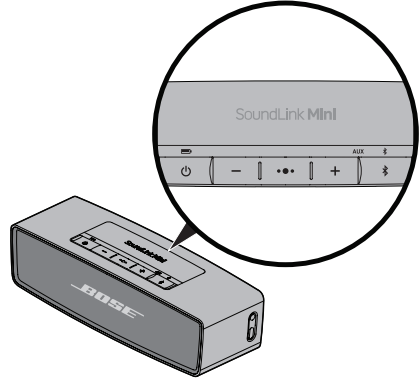
تكون مؤشرات حالة النظام فوق الأزرار المقابلة وتظهر معلومات النظام.



 	مؤشر البطارية يشير إلى مستوى طاقة البطارية (انظر صفحة 18).
 	المؤشر Bluetooth® <ul style="list-style-type: none">• أزرق وامض: جاهز للإقران.• أبيض وامض: التوصيل.• أبيض ثابت: متصل. انظر "إقران جهازك المحمول" في صفحة 13 لمزيد من المعلومات.
AUX  	مؤشر AUX أبيض ثابت: AUX هو المصدر المختار.

استبدال البطاريات

تحتاج البطاريات القابلة لإعادة الشحن للاستبدال دورياً. يعتمد عمر البطارية على الاستخدام وإعدادات الصوت. وقد تحتاج لاستبدال البطارية إذا كنت تضطر لإعادة شحن البطارية كثيراً.

ملاحظة: البطارية المرفقة مع النظام لا يمكن صيانتها بواسطة المستخدم. اتصل بخدمة عملاء شركة Bose بشأن جميع المشاكل ذات الصلة بالبطارية. ارجع إلى ورقة العناوين في العلبة الكرتونية.

إعداد الإيقاف التلقائي



تتوقف السماع بعد 30 دقيقة من الخمول أثناء توصيلها بالكهرباء في وضع AUX.

تعطيل الإيقاف التلقائي



اضغط مع الاستمرار على * وعلى + في نفس الوقت. تسمع تنبيهاً (أو نغمة) لتأكيد أن تعطيل خاصية الإيقاف التلقائي. كرر لإعادة تمكين إعداد الإيقاف التلقائي.

فحص البطارية

وتوفر البطارية المشحونة بالكامل نحو سبع ساعات استخدام عند الحد الأقصى لمستوى الصوت. ويختلف معدل تفريغ البطارية باختلاف ضبط الصوت.

للتحقق من مستوى شحن البطارية، اضغط مع الاستمرار على  مع ملاحظة مؤشر البطارية . تسمع النسبة المئوية المتبقية للبطارية.

نصيحة: لإطالة مدة تشغيل البطارية، قم بخفض الصوت.

مؤشر البطارية	حالة النظام
	مشحونة / شحن عالي
	جارِ الشحن / شحن متوسط
	مطلوب شحن / شحن منخفض

ملاحظة: مدة الشحن الموصى بها هي أربع ساعات (انظر صفحة 11).

وضع حماية البطارية

عند فصل النظام مع عدم استخدامه لمدة 3 أيام مع شحن متبقي أقل من 10 في المائة، تدخل البطارية وضع الحماية للحفاظ على طاقة البطارية. لإعادة تشغيل النظام، قم بتوصيله بمصدر كهرباء تيار متردد (انظر صفحة 10).

ملاحظة: لا تقم بتخزين النظام لفترات طويلة عندما يومض مؤشر البطارية  بلون أحمر. عندما لا تكون قيد الاستعمال، قم بتخزين السماعة في مكان بارد. لا تقم بتخزين النظام مشحوناً بالكامل لفترات طويلة.

استخدام كبل لتوصيل جهاز صوت

يمكنك توصيل إخراج صوت هاتف ذكي أو كمبيوتر لوحي أو نوع آخر من أجهزة الصوت بالموصل AUX يقبل الموصل AUX قابس كبل استريو 3.5 ملم (غير مرفق).

1. باستخدام كبل استريو 3.5 ملم قم بتوصيل جهازك بالموصل AUX في السماعة.

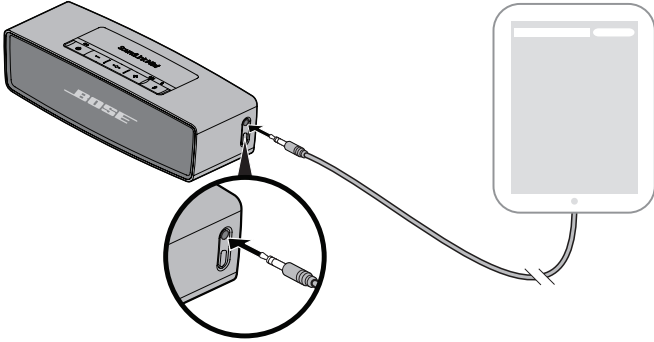

2. اضغط  على السماعة.

يضيء المؤشر AUX.

3. قم بتشغيل الموسيقى في جهاز الصوت.

نصيحة: قم برفع الصوت في الجهاز الموصل لقرب الحد الأقصى ثم استخدم أزرار صوت السماعة لضبط مستوى الصوت.

أدوات التحكم في السماع

إجراء مكالمة	اضغط مع الاستمرار على ●●● لتفعيل الطلب الصوتي (Siri).
قم بإيقاف السماع وتحول إلى جهاز محمول (في المكالمة)	اضغط واستمر في الضغط على ●●●.
تلقي مكالمة	اضغط على ●●●.
رفض مكالمة	اضغط واستمر في الضغط على ●●●.
إنهاء مكالمة	اضغط على ●●●.
كتم صوت مكالمة	اضغط مع الاستمرار على + وعلى - في نفس الوقت. اضغط مع الاستمرار مرة أخرى لتشغيل الصوت.
التبديل بين المكالمات	اضغط على ●●● مرتين.

التنبيهات الصوتية

تتعرف السماع على المكالمات الواردة (عند اللزوم). لتعطيل هذه الخاصية، انظر صفحة 12.

أزرار التحكم في نظام السماع وت تشغيلها

تتحكم لوحة الأزرار في تشغيل السماع والصوت وأدوات تحكم السماع. لاستخدام لوحة الأزرار، قم بإقران جهازك المحمول مع السماع (انظر صفحة 13).

ملاحظة: قد لا تدعم بعض الأجهزة المحمولة هذه الوظائف.

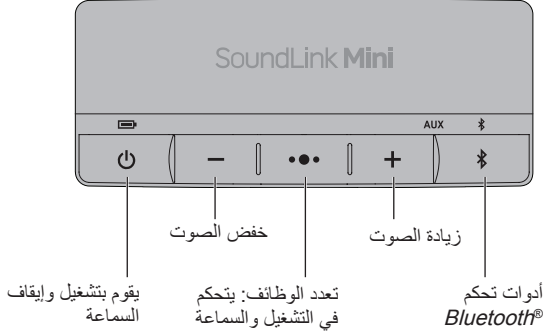

استخدام زر multifunction (الوظائف المتعددة)

يتحكم هذا الزر من السماع في مصادر الموسيقى ومكالمات السماع في جهازك المحمول.

أدوات التحكم في التشغيل

اضغط على •••.	تشغيل
اضغط على •••. ملاحظة: في وضع AUX، يؤدي الضغط على ••• إلى كتم صوت الموسيقى.	إيقاف مؤقت
اضغط على ••• مرتين.	تخطي للأمام إلى المقطوعة التالية
اضغط على ••• ثلاث مرات.	تخطي للخلف إلى المقطوعة السابقة
اضغط على •••، ثم اضغط واستمر في الضغط على ••• Multi-function.	الانتقال للأمام
اضغط على ••• مرتين ثم اضغط مع الاستمرار على •••.	الانتقال للخلف

إدارة التوصيلات المتعددة

عند تشغيلها، يتم توصيل السماعة بالجهازين المحمولين الذين تم استخدامهما مؤخراً في قائمة الإقران. وهذا يسمح لك بالتبديل بسهولة بين الأجهزة المحمولة. ويمكنك فقط تشغيل الموسيقى من جهاز محمول واحد في كل مرة.

التبديل بين جهازين محمولين موصلين

1. قم بإيقاف الموسيقى من جهازك المحمول الأول.
2. قم بتشغيل الموسيقى من جهازك المحمول الثاني.

تحديد الأجهزة المحمولة الموصلة

اضغط على * لسماع الجهاز المحمول الموصل حالياً.

توصيل جهاز محمول من قائمة إقران السماعة

قم بتشغيل الموسيقى من جهاز محمول مقترن غير موصل حالياً.

1. اضغط على * مرتين (في غضون ثلاث ثوان) للتوصيل بالجهاز المقترن التالي.
2. اضغط على * إلى أن تسمع الاسم الصحيح للجهاز المحمول. تسمع "Connected to <device name>".
3. قم بتشغيل الموسيقى في جهازك المحمول.

مسح قائمة إقران السماعة

1. اضغط مع الاستمرار على * لمدة عشر ثوان إلى أن تسمع "Bluetooth® device list cleared". (تم مسح قائمة أجهزة Bluetooth).
2. قم بإزالة السماعة من قائمة Bluetooth في جهازك المحمول.
يتم مسح جميع الأجهزة المحمولة المقترنة وتصبح السماعة جاهزة للإقران (انظر صفحة 13).

إقران جهازك المحمول

بعد اختيار لغتك، تكون السماعة جاهزة للإقران مع جهازك المحمول.

1. قم بتشغيل خاصية Bluetooth® في جهازك المحمول.

نصيحة: وتوجد خاصية Bluetooth عادة في الإعدادات (Settings). يمثل رمز ترس (⚙️) غالبًا الإعدادات على الشاشة الرئيسية.

2. اختر Bose Mini II SoundLink من قائمة جهازك.

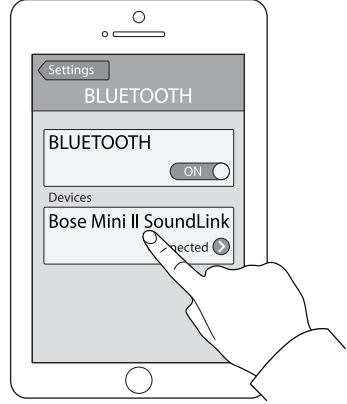

بضيء مؤشر Bluetooth بلون أبيض ثابت وتسمع "Connected to <device name>".

إقران جهاز محمول آخر

3. اضغط مع الاستمرار على زر Bluetooth (⌘) إلى أن يومض مؤشر Bluetooth (⌘) بلون أزرق وتسمع "Ready to pair another device" (جاهز لإقران جهاز آخر).

4. قم بإقران جهازك المحمول بالسماعة.

ملاحظة: إقران جهازك المحمول يحفظه في قائمة إقران السماعة. تحفظ السماعة ثمانية أجهزة محمولة.

تشغيل الموسيقى

قم بتشغيل مصدر موسيقى بمجرد توصيل جهازك المحمول. يمكنك استخدام أدوات التحكم في التشغيل والصوت في جهازك المحمول أو في السماعة (انظر صفحة 15).

تشغيل السماعة

اضغط زر الطاقة (⏻).

يومض المؤشر Bluetooth® بلون أزرق.*

إعداد المطالبات الصوتية

توجهك المطالبات الصوتية خلال عمليات إقران وتوصيل Bluetooth.

اللغات المثبتة مسبقاً

- الإنجليزية
- الماندرين
- الهولندية
- الأسبانية
- اليابانية
- الروسية
- الفرنسية
- الإيطالية
- البولندية
- الألمانية
- البرتغالية

ملاحظة: لتنزيل لغة أخرى، اذهب إلى: updates.bose.com/SoundLinkMiniIII. وإذا كانت لغتك غير متوفرة، انظر "تعطيل المطالبات الصوتية".

اختيار لغة

1. اضغط على + و - للتمرير خلال قائمة اللغات.
2. عندما تسمع لغتك، اضغط مع الاستمرار على زر Multifunction (•••).
- تسمع "Ready to pair" (جاهز للإقران).

تعطيل المطالبات الصوتية

اضغط مع الاستمرار على + و - في وقت واحد إلى أن تسمع "voice prompts off" (إيقاف المطالبات الصوتية).
كرر لإعادة تمكين المطالبات الصوتية.

تغيير اللغة

1. اضغط مع الاستمرار على ••• و + في نفس الوقت إلى أن تسمع مطالبة صوتية لخيار اللغة الأولى.
2. اضغط على + و - للتمرير خلال قائمة اللغات.
3. عندما تسمع لغتك، اضغط مع الاستمرار على •••.

وميض أبيض (التوصيل بشبكة Wi-Fi)

قبل استخدام السماعة، قم بتوصيلها بالتيار المتردد واشحن البطارية.

1. قم بتوصيل سلك الكهرباء في الموصل USB في قاعدة الشحن أو السماعة.

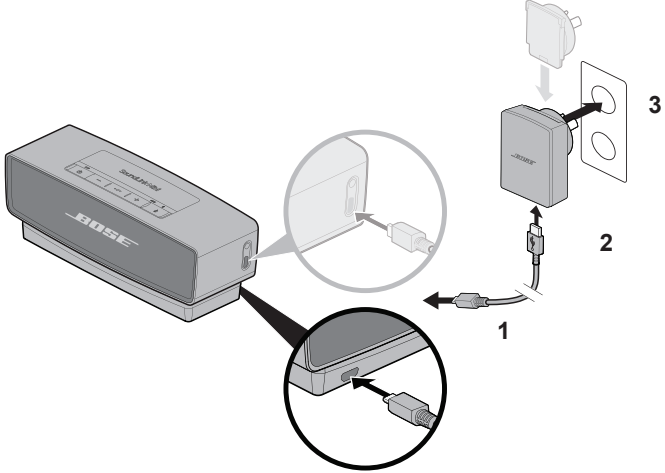

2. أدخل الطرف الآخر للسلك الكهربائي في مصدر التغذية الكهربائية.

3. قم بتوصيل وحدة التغذية الكهربائية بمأخذ كهربائي للتيار المتردد.

ملاحظة: يومض مؤشر البطارية  بلون كهربائي وتصدر السماعة نغمة.

وضع السماعة على قاعدة الشحن

ضع السماعة فوق القاعدة. قم بمحاذاة موصلات الأطراف.
ملاحظة: استخدم قاعدة الشحن التي تم شحنها مع سماعتك. هذه السماعة غير متوافقة مع قاعدة شحن السماعة SoundLink Mini Bluetooth®.

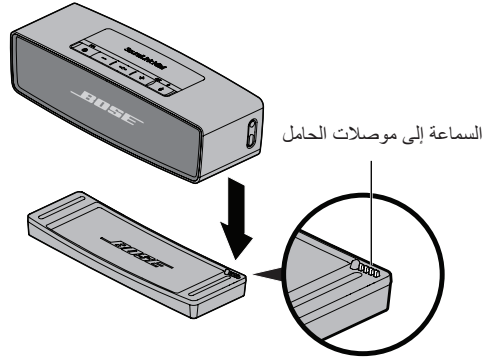

تنبيه: لا تجبر السماعة على الدخول في القاعدة لأن ذلك قد يسبب ضررا.

إرشادات الوضع

- ضع جهازك المحمول في مدي السماعه (33 قدم (10 متر)). يؤثر تحريك جهازك المحمول بعيداً على جودة الصوت وقد يتم فصله من السماعه.
- ضع السماعه في مكان قريب ولكن ليس على الحائط مباشرة. تقل استجابة صوت الباص عند تحريك السماعه بعيداً عن الحائط.

تنبيهات:

- أوقف السماعه على قاعدتها. فقد يسبب إيقاف السماعه على أي جانب آخر ضرراً بالسماعه ويؤثر على جودة الصوت.

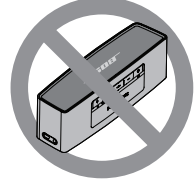

- لا تضع السماعه على أسطح رطبة أو متسخة.
- لتجنب التداخل اللاسلكي:
- اجعل الأجهزة اللاسلكية الأخرى بعيدة عن السماعه.
- قم بوضع السماعه والجهاز المحمول في الخارج وبعيداً عن الخزانات الحديدية ومكونات الصوت/الفيديو الأخرى ومصادر الحرارة المباشرة.

إخراج النظام

قم بتفريغ العلبة الكرتونية بعناية وتأكد من وجود الأجزاء التالية:

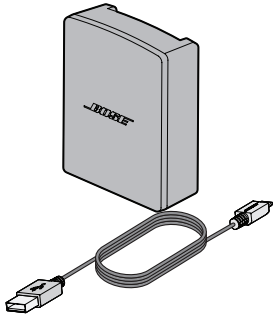

وحدة التغذية الكهربائية والسلك

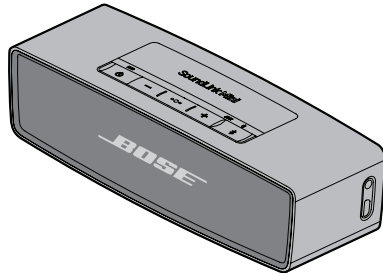

SoundLink® Mini Bluetooth® speaker II

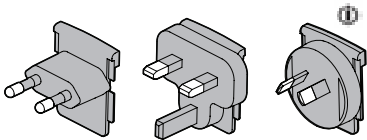

محولات التيار المتردد

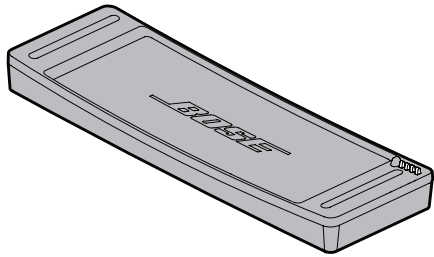

محمل الشحن

يمكن شحنه بمحولات تيار متردد متعددة. استخدم محول التيار المتردد مع ضبط الاختيار المناسب لمنطقتك. ⓘ

ملاحظة: في حالة تلف جزء من النظام، لا تستخدمه. اتصل على الفور بموزع Bose® المعتمد أو اتصل بخدمة عملاء Bose. ارجع إلى دليل البدء السريع في العلبة الكرتونية

حول سماعة SoundLink® Mini Bluetooth® speaker II

توفر سماعة SoundLink® Mini Bluetooth® speaker II صوتاً طبيعياً كاملاً من سماعة مدمجة للغاية تناسب راحة يدك. وهي توصل الهاتف الذكي أو الكمبيوتر اللوحي أو جهاز آخر ممكن على Bluetooth حتى تتمكن من الاستماع إلى الموسيقى أو الفيديو أو الألعاب في أي وقت وفي أي مكان.

خصائص النظام

- يقوم بتخزين ما يصل إلى ثمانية أجهزة محمولة في قائمة الإقران الخاصة به.
- يقوم بتوصيل ما يصل إلى جهازين محمولين لسهولة التبديل بين الأجهزة المحمولة.
- هاتف سماعة يتيح إجراء المكالمات مع هاتفك الذكي دون استخدام يدك.
- توجهك المطالبات الصوتية خلال عمليات إقران وتوصيل Bluetooth.
- تبين التنبيهات الصوتية الأجهزة المحمولة الموصلة حالياً وتذكرك بشحن السماعة وتحدد المكالمات الواردة.
- بطارية ليثيوم أيون قابلة لإعادة الشحن تجعل الموسيقى تعمل لساعات.
- شاحن حائط يتم توصيله في القاعدة أو في السماعة مباشرة.
- يمكن شحنها من معظم إمدادات الطاقة USB.
- تعمل قاعدة الشحن كقاعدة مريحة للسماعة.
- يتيح الموصل AUX التشغيل من جهاز صوت.
- يتيح لك التصميم المحمول التشغيل أينما تعمل.

التشغيل على طاقة البطارية

- 18..... فحص البطارية
- 18..... وضع حماية البطارية
- 19..... استبدال البطاريات
- 19..... إعداد الإيقاف التلقائي
- 19..... تعطيل الإيقاف التلقائي

الحصول على معلومات عن النظام

- 20..... مؤشرات حالة النظام

الرعاية والصيانة

- 21..... استكشاف الأخطاء وإصلاحها
- 22..... إخراج محول تيار متردد
- 22..... إعادة ضبط السماعة
- 23..... التنظيف
- 23..... خدمة العملاء
- 23..... الضمان المحدود
- 23..... المعلومات الفنية

مقدمة

- 7..... SoundLink® Mini **Bluetooth**® speaker II سماعة حول
- 7..... خصائص النظام
- 8..... إخراج النظام
- 9..... إرشادات الوضع

إعداد النظام

- 10..... وضع السماعة على قاعدة الشحن
- 11..... وميض أبيض (التوصيل بشبكة Wi-Fi)
- 12..... تشغيل السماعة
- 12..... إعداد المطالبات الصوتية
- 12..... اللغات المثبتة مسبقاً
- 12..... اختيار لغة
- 12..... تعطيل المطالبات الصوتية
- 12..... تغيير اللغة

Bluetooth®

- 13..... إقران جهازك المحمول
- 13..... إقران جهاز محمول آخر
- 13..... تشغيل الموسيقى
- 14..... إدارة التوصيلات المتعددة
- 14..... التبديل بين جهازين محمولين موصلين
- 14..... تحديد الأجهزة المحمولة الموصلة
- 14..... توصيل جهاز محمول من قائمة إقران السماعة
- 14..... مسح قائمة إقران السماعة

استخدام النظام

- 15..... أزرار التحكم في نظام السماعة وتشغيلها
- 15..... استخدام زر multifunction (الوظائف المتعددة)

توصيل جهاز إلى الموصل AUX

- 17..... استخدام كبل لتوصيل جهاز صوت

أسماء ومحتويات المواد أو العناصر السامة أو الخطرة						
المواد والعناصر السامة أو الخطرة						
اسم الجزء	الرصاص (Pb)	الزئبق (Hg)	الكاديوم (Cd)	سداسي التكافؤ (CR(VI))	ثنائي الفينيل المعالج بالبروم (PBB)	أثير ثنائي الفينيل المعالج بالبروم (PBDE)
لوحات الدوائر المطبوعة (PCBs)	X	0	0	0	0	0
الأجزاء المعدنية	X	0	0	0	0	0
الأجزاء البلاستيكية	0	0	0	0	0	0
السماعات	X	0	0	0	0	0
الكبلات	X	0	0	0	0	0
O: تشير إلى أن هذه المادة السامة أو الخطرة الموجودة في كل المواد المتجانسة لهذا الجزء أقل من متطلبات التقييد في معيار SJ/T 11363-2006.						
X: تشير إلى أن هذه المادة السامة أو الخطرة الموجودة على الأقل في أحد المواد المتجانسة لهذا الجزء أعلى من متطلبات التقييد في معيار SJ/T 11363-2006.						

يرجى استكمال سجلاتك والاحتفاظ بها:

يمكن العثور على الرقم المسلسل ورقم الموديل على أسفل النظام.

الرقم المسلسل: _____

رقم الموديل: 416912

تاريخ الشراء: _____

نحن نقترح عليك الاحتفاظ بإبصال المبيعات مع دليل المالك هذا.

تاريخ الصنع

تشير الأرقام الأربعة المكتوبة بخط أسود في الرقم المسلسل إلى تاريخ الصنع. الرقم الأول هو سنة الصنع و "5" هي سنة 2005 أو 2015. والأرقام من 2 إلى 4 هي الشهر والتاريخ و "001" هي 1 يناير و "365" هي 31 ديسمبر.

علامة وشعارات كلمة Bluetooth® هي علامات تجارية مسجلة مملوكة لشركة Bluetooth SIG, Inc ويتم استخدام هذه العلامات بموجب ترخيص من شركة Bose Corporation.

© 2015 Bose Corporation. لا يجوز استنساخ أي جزء من هذا الدليل أو تعديله أو توزيعه أو استخدامه على نحو مخالف بدون إذن كتابي مسبق.

معلومات هامة السلامة

1. اقرأ هذه التعليمات.
2. احتفظ بهذه التعليمات.
3. انتبه إلى جميع التحذيرات.
4. اتبع جميع التعليمات.
5. لا تستخدم هذا الجهاز بالقرب من الماء.
6. لا تستخدم سوي قطعة قماش جافة في التنظيف.
7. لا تقم بسد أية فتحات للتهوية. قم بالتركيب حسب تعليمات جهة الصنع.
8. لا تقم بتركيب المنتج بالقرب من أي مصدر للحرارة مثل شبكات التدفئة أو ممرات الحرارة أو الموادق أو أي جهاز آخر (بما في ذلك مكبرات الصوت) ينتج عنه حرارة.
9. لا تستخدم سوى الملحقات/المرققات التي تحددها جهة الصنع.
10. قم بفصل هذا الجهاز أثناء العواصف الرعدية أو عند عدم الاستخدام لفترات طويلة.
11. قم بإجراء جميع أعمال الصيانة بواسطة أفراد صيانة مؤهلين. يتطلب الأمر إجراء صيانة عند تلف الجهاز بأي شكل من الأشكال: مثل تلف السلك أو كبل التغذية الكهربائية أو انسكاب سائل أو سقوط شيئاً في الجهاز أو تعرض الجهاز للمطر أو الرطوبة أو في حالة عدم عمله بشكل طبيعي أو سقوطه.

ملاحظة: تم اختبار هذا الجهاز ووجد أنه يتوافق مع حدود جهاز رقمي من الفئة B وفقاً للجزء رقم 15 من قواعد لجنة الاتصالات الفيدرالية FCC. وقد تم تصميم هذه الحدود بحيث تضمن الحماية المعقولة ضد التداخل الضار عند تركيب الجهاز في منطقة سكنية. علماً بأن هذا الجهاز يقوم بتوليد واستخدام وبث طاقة موجات لاسلكية، وقد يتسبب في حدوث تداخل ضار مع الاتصالات اللاسلكية إذا لم يتم تركيبه واستخدامه حسب التعليمات. ومع ذلك فلا يوجد ضمان بعدم حدوث تداخل عند التركيب بطريقة معينة. وإذا تسبب هذا الجهاز في حدوث تداخل ضار مع استقبال الراديو أو التلفزيون والذي يمكن تحديده من خلال تشغيل وإيقاف الجهاز، يرجى منك محاولة تصحيح هذا التداخل بالقيام بإجراء أو أكثر من الإجراءات التالية:

- تغيير اتجاه أو موضع هوائي الاستقبال.
- زيادة المسافة بين الجهاز وجهاز الاستقبال.
- توصيل الجهاز بأخذ كهربائي موجود على دائرة كهربائية مختلفة عن الدائرة التي تم توصيل جهاز الاستقبال بها.
- قم باستشارة الموزع المعتمد أو أحد الفنيين من ذوي الخبرة بأجهزة الراديو أو التلفزيون لطلب المساعدة.

قد يؤدي القيام بأية تغييرات أو تعديلات دون موافقة صريحة من شركة Bose Corporation إلى إلغاء ترخيص المستخدم لتشغيل هذا الجهاز.

يخضع هذا الجهاز للجزء 15 من قواعد FCC ومعايير ترخيص Industry Canada فيما عدا معايير RSS. يخضع التشغيل للشرطين التاليين: (1) أن هذا الجهاز قد لا يتسبب في حدوث تداخل ضار و (2) أن هذا الجهاز يجب أن يقبل أي تداخل يتم استقباله بما في ذلك التداخل الذي قد يتسبب في تشغيل غير مرغوب فيه.

يتوافق هذا الجهاز الرقمي من الفئة B مع المعيار الكندي ICES-003.

CAN ICES-3 (B) / NMB-3 (B)

يتفق هذا الجهاز مع حدود التعرض لإشعاع تردد الراديو للجنة FCC و Industry Canada المبينة لعامة الناس. ويجب عدم تحديد موضع مشترك لهذا الجهاز أو تشغيله بالاتياع مع أي هوائي أو جهاز إرسال آخر.

يرجى قراءة دليل المالك هذا بعناية والاحتفاظ به للرجوع إليه في المستقبل.

تحذيرات:

- لتقليل مخاطر الحريق أو الصدمة الكهربائية، يجب عدم تعريض هذا المنتج للمطر أو الرطوبة.
- يجب عدم تعريض الجهاز لقطرات السوائل المتساقطة أو المتناثرة ويجب عدم وضع أو عية ممتلئة بالسوائل، مثل أنية الزهور، على الجهاز أو بالقرب منه. وكما هو الحال مع أية منتجات إلكترونية، احرص على عدم سكب السوائل داخل أي جزء من المنتج. التعرض للسوائل قد يؤدي إلى عطل و/أو خطر الحريق.
- يجب عدم وضع أية مصادر للهب المكشوف، مثل الشموع المشتعلة، فوق الجهاز أو بالقرب من المنتج.
- لا تعرض البطاريات لصدمة ميكانيكية.
- إذا حدث تسرب من البطارية، لا تسمح للسائل أن يلامس جلدك أو عينيك. وإذا حدث تلامس، قم بغسل المنطقة المصابة بكمية كبيرة من الماء وتوجه للفحص الطبي.
- لا تستخدم أي شاحن غير الشاحن المزود خصيصا للاستخدام مع الجهاز.
- لا تترك البطارية في الشحن لفترة طويلة عندما لا تكون قيد الاستخدام.
- بعد فترات التخزين الطويلة، قد يكون من الضروري شحن وتفريغ البطاريات عدة مرات للوصول لأفضل أداء.
- يكون أفضل أداء للبطاريات عند تشغيلها في درجة حرارة الغرفة العادية 68°ف (20°م) ± 9°ف (5°م).
- البطارية المرفقة مع النظام لا يمكن صيانتها بواسطة المستخدم. اتصل بخدمة عملاء شركة Bose بشأن جميع المشاكل ذات الصلة بالبطارية.

تنبيه: لا تقم بإجراء تعديلات غير مصرح بها على المنتج؛ فالقيام بذلك قد يعرض السلامة والامتثال التنظيمي وأداء النظام للخطر وقد يبطل الضمان.

تحذير: يحتوي المنتج على أجزاء صغيرة قد تتسبب في الاختناق. غير مناسب للأطفال الأقل من 3 سنوات.



تحذير: يحتوي هذا المنتج على مادة مغناطيسية. يرجى الاتصال بطبيبك إذا كان لديك أي أسئلة حول ما إذا كان هذا قد يؤثر على تشغيل جهازك الطبي القابل للزرع.



ملاحظات:

- توجد علامات المنتج في أسفل وداخل أرجل المنتج.
- يجب الإبقاء على مثل هذا الجهاز في وضع القابلية للتشغيل عند استخدام قابس التغذية الكهربائية أو وصلة جهاز كجهاز فصل.
- يجب استخدام هذا المنتج في الأماكن المغلقة فقط. حيث أنه لم يُصمم أو يختبر للاستخدام في الأماكن المفتوحة أو في السيارات الترفيهية أو القوارب.
- يجب عدم استخدام هذا المنتج سوى مع وحدة التغذية الكهربائية المرفقة معه فقط.
- لا يحتوي هذا المنتج على أجزاء يمكن صيانتها بواسطة المستخدم. اتصل بخدمة عملاء شركة Bose بخصوص جميع المخاوف ذات الصلة بالصيانة.

تعلن شركة Bose بموجبها أن هذا المنتج يخضع للمتطلبات الأساسية لتوجيه 1999/5/EC والشروط الأخرى ذات الصلة والتوجيهات الأخرى المعمول بها. ويمكن العثور على البيان الكامل للتطبيق في موقع:

www.Bose.com/compliance



Важные инструкции по технике безопасности

Внимательно прочитайте это руководство владельца и сохраните его для использования в дальнейшем.

ПРЕДУПРЕЖДЕНИЯ:

- Чтобы снизить риск возгорания или поражения электрическим током, не подвергайте устройство воздействию дождя или влаги.
- Избегайте попадания капель и брызг жидкости на устройство. Не ставьте предметы, наполненные жидкостью, например вазы, на устройство или рядом с ним. Как и в случае с другими электронными устройствами, будьте аккуратны и не проливайте жидкости ни на какие части устройства. При попадании жидкостей возможны повреждение и/или возгорание устройства.
- Не ставьте источники открытого огня, например зажженные свечи, на устройство или рядом с ним.
- Не подвергайте батареи ударам.
- В случае утечки батареи не допускайте попадания вытекшей жидкости на кожу и в глаза. В случае попадания в глаза или на кожу следует промыть пораженный участок большим количеством воды и обратиться за медицинской помощью.
- Не используйте никакое зарядное устройство, кроме специально поставляемого для использования с данным оборудованием.
- Не оставляйте батарею заряжаться на длительное время, если оборудование не используется.
- После длительного периода хранения может потребоваться зарядить и разрядить батареи несколько раз для получения оптимальной эффективности использования.
- Батареи обеспечивают максимальную эффективность, когда они эксплуатируются при комнатной температуре 20 °C ± 5 °C.
- Батареи, поставляемые с системой, не подлежат обслуживанию пользователем. По всем вопросам, связанным с использованием батарей, обращайтесь в службу по работе с клиентами компании Bose.

ВНИМАНИЕ. Запрещается вносить несанкционированные изменения в устройство, поскольку это может отразиться на его безопасности, соответствии нормативным требованиям, работе системы, а также привести к аннулированию гарантии.



ПРЕДУПРЕЖДЕНИЕ. Содержит мелкие детали, которые могут стать причиной удушья. Не предназначено для детей до трех лет.



ПРЕДУПРЕЖДЕНИЕ. В данном устройстве содержится магнитное вещество. При наличии имплантированного медицинского устройства обратитесь к врачу, чтобы выяснить, может ли это повлиять на его работу.

ПРИМЕЧАНИЯ:

- Маркировка продукта находится на его нижней части и на внутренней поверхности ножки.
- При использовании сетевой вилки или приборного соединителя в качестве устройства отключения это устройство всегда должно быть в рабочем состоянии.
- Это устройство должно использоваться внутри помещений. Оно не предназначено и не прошло соответствующую проверку на использование вне помещений, в жилых фургонах или на маломерных судах.
- Это устройство предназначено для использования только с прилагаемым источником питания.
- В этом устройстве нет деталей, которые подлежат обслуживанию пользователем. По всем вопросам обслуживания обращайтесь в службу по работе с клиентами компании Bose.



Компания Bose Corporation настоящим заявляет, что данный продукт соответствует основным требованиям и другим важным положениям директивы 1999/5/ЕС и другим применимым требованиям директив ЕС. Полный текст декларации соответствия см. на сайте www.Bose.com/compliance

Важные инструкции по технике безопасности

1. Прочитайте эти инструкции.
2. Сохраните эти инструкции.
3. Внимательно изучите все предупреждения.
4. Соблюдайте все инструкции.
5. Не используйте это устройство вблизи воды.
6. Очищайте только сухой тканью.
7. Не закрывайте вентиляционные отверстия. Выполняйте установку в соответствии с инструкциями производителя.
8. Не устанавливайте устройство рядом с источниками тепла, например батареями отопления, обогревателями, плитами или другими устройствами (в том числе усилителями), которые излучают тепло.
9. Используйте только указанные производителем дополнительные устройства и принадлежности.
10. Отключайте устройство от сети во время грозы или если оно не используется длительное время.
11. Все работы по ремонту должен выполнять квалифицированный сервисный специалист. Обслуживание требуется при любом повреждении прибора, в том числе в случае повреждения источника или кабеля питания, попадания на него жидкости, попадания внутрь него каких-либо предметов, воздействия на устройство дождя или влаги, его неправильной работы или падения.

Примечание: Данное оборудование проверено и соответствует ограничениям для цифровых устройств класса В в соответствии с частью 15 правил FCC. Эти ограничения разработаны для обеспечения соответствующей защиты от критических помех при установке в жилых помещениях. Это оборудование генерирует, использует и может излучать радиочастотную энергию и в случае нарушения инструкций по установке и эксплуатации может создавать критические помехи радиосвязи. Однако не гарантируется, что помехи не возникнут при определенных условиях установки. Если данное оборудование вызывает критические помехи при приеме радио- или телевизионного сигнала, что можно проверить, отключив оборудование, пользователю следует попытаться устранить помехи, выполнив одно или несколько из следующих действий.

- Изменить направление или переместите приемную антенну.
- Увеличить расстояние между оборудованием и приемником.
- Подсоединить оборудование к электрической розетке в цепи, отличной от той, к которой подключен приемник.
- Для получения помощи обратитесь к дилеру или опытному радио- или телемастеру.

В случае изменения или модификации, которые не были явным образом одобрены корпорацией Bose, пользователь может быть лишен права эксплуатации этого оборудования.

Это устройство соответствует части 15 Правил FCC и стандартам RSS Министерства промышленности Канады в отношении не требующих лицензии устройств. Эксплуатация допускается при соблюдении следующих двух условий: (1) данное устройство не должно вызывать опасные помехи, и (2) это устройство должно принимать любые помехи, в том числе те, которые могут привести к нежелательной работе.

Данное цифровое устройство класса [B] соответствует требованиям канадского стандарта ICES-003.

Стандарт CAN ICES-3(B)/NMB-3(B)

Данное устройство соответствует ограничениям по электромагнитному излучению FCC и Industry Canada, установленным для всего населения. Его не следует устанавливать рядом или совместно использовать с другими антеннами или передатчиками.

Нормативная информация

Названия и содержание токсичных или опасных веществ и элементов						
Название	Токсичные или опасные вещества и элементы					
	Свинец (Pb)	Ртуть (Hg)	Кадмий (Cd)	Шестивалентный хром (CR(VI))	Полибромдифенил (ПБД)	Полибромистый дифенилэфир (ПБДЭ)
Полихлорированные дифенилы	X	O	O	O	O	O
Металлические детали	X	O	O	O	O	O
Пластмассовые детали	O	O	O	O	O	O
Динамики	X	O	O	O	O	O
Кабели	X	O	O	O	O	O

O: указывает, что содержание токсичных и опасных веществ во всех однородных материалах для этой детали ниже предельного значения, определенного в требованиях SJ/T 11363-2006.

X: указывает, что содержание токсичных и опасных веществ во всех однородных материалах для этой детали выше предельного значения, определенного в требованиях SJ/T 11363-2006.

Заполните и сохраните:

Серийный номер и номера моделей можно найти на нижней панели системы

Серийный номер: _____

Номер модели: 416912

Дата покупки: _____

Рекомендуем Вам хранить эту выписку с руководством владельца.

Дата изготовления

Четыре цифры жирного шрифта в серийном номере обозначают дату изготовления.

Первая цифра — это год изготовления; «5» — это 2005 или 2015. Цифры 2-4 — это месяц и дата;

«001» — это 1 января, а «365» — это 31 декабря.

Словесный знак *Bluetooth*[®] и логотипы являются зарегистрированными товарными знаками, принадлежащими компании Bluetooth SIG, Inc., и используются корпорацией Bose по лицензии.

© Bose Corporation, 2015. Запрещается воспроизводить, изменять или распространять любые части этой работы без предварительного письменного разрешения.

Введение

О мини-динамике SoundLink® Mini Bluetooth® II.....	7
Системные компоненты	7
Распаковка системы	8
Инструкции по размещению	9

Настройка системы

Размещение динамика на подставке для зарядки.....	10
Подключение к источнику питания	11
Включение питания динамика	12
Настройка голосовых подсказок	12
Предварительно установленные языки	12
Выбор языка	12
Отключение голосовых подсказок	12
Изменение языка	12

Bluetooth®

Сопряжение с мобильным устройством.....	13
Сопряжение с другим мобильным устройством	13
Воспроизведение музыки	13
Управление несколькими подключениями	14
Переключение между двумя подключенными мобильными устройствами.....	14
Идентификация подключенных мобильных устройств	14
Подключение мобильного устройства из списка сопряжения динамика	14
Очистка списка сопряжения динамика.....	14

Использование системы

Системные кнопки управления для устройства «громкой» связи и воспроизведения	15
Использование многофункциональной кнопки	15

Подключение устройства к разъему AUX

Использование кабеля для подключения к аудиоустройству	17
--	----

Содержание

Работа от батареи

Проверка батареи	18
Режим защиты аккумулятора.....	18
Замена батареи.....	19
Настройка автоматического выключения.....	19
Отключение автоматического выключения.....	19

Получение сведений о системе

Индикаторы состояния системы	20
------------------------------------	----

Обслуживание и уход

Поиск и устранение неисправностей	21
Отключение адаптера питания переменного тока	22
Сброс настроек динамика	22
Очистка	23
Служба по работе с клиентами	23
Ограниченная гарантия	23
Технические сведения	23

О мини-динамике SoundLink® Mini Bluetooth® II

Мини-динамик SoundLink® Mini Bluetooth® II воспроизводит полный, естественный звук из сверхкомпактного устройства, которое помещается на ладони. Его можно подключить к смартфону, планшету и другим устройствам, оснащенным *Bluetooth*, чтобы слушать музыку, смотреть видео и играть в игры в любое время в любом месте.

Системные компоненты

- Сохранение до восьми мобильных устройств в списке сопряжения.
- Подключение до двух мобильных устройств для легкого переключения между ними.
- Устройство «громкой» связи позволяет звонить по смартфону без рук.
- Голосовые подсказки помогут пройти процесс сопряжения и подключения по *Bluetooth*.
- Голосовые предупреждения оповещают о подключенных в данный момент мобильных устройствах, напоминают о необходимости зарядить динамик и определяют входящие вызовы.
- Благодаря литий-ионному аккумулятору Вы сможете слушать музыку часами.
- Штекер зарядного устройства от электрической сети вставляется в подставку или непосредственно в устройство.
- Заряжается от большинства источников питания USB.
- Подставка для зарядки служит удобной подставкой для динамика.
- С помощью разъема AUX обеспечивается воспроизведение с аудиоустройства.
- Благодаря компактному дизайну можно играть на устройстве в любом месте.

Введение

Распаковка системы

Аккуратно вскройте коробку и убедитесь в наличии следующих компонентов:

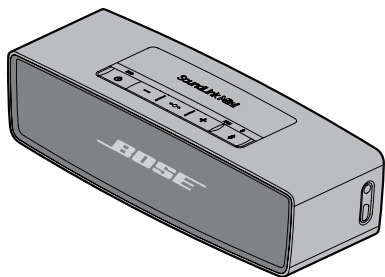

Мини-динамик SoundLink® Mini Bluetooth® II

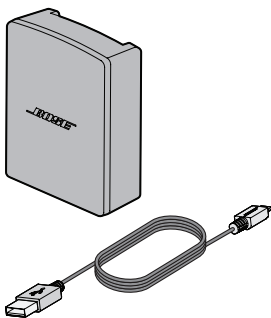

Источник питания и кабель

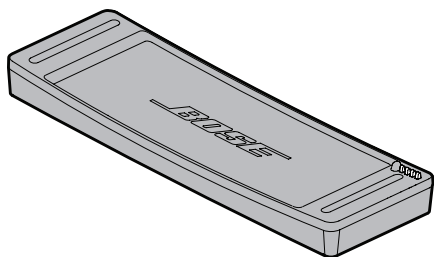

Подставка для зарядки

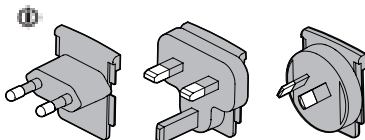

Адаптеры питания переменного тока

i Может поставляться с несколькими адаптерами питания переменного тока. Используйте адаптер питания переменного тока для своего региона.

Примечание. В случае повреждения компонента системы не используйте его. Обратитесь к авторизованному дилеру Bose® или позвоните в службу по работе с клиентами компании Bose. См. краткое руководство по началу работы в коробке.

Инструкции по размещению

- Поместите мобильное устройство в зоне действия динамика (10 м). При удалении от зоны действия динамика может измениться качество звука и произойти отключение от динамика.
- Расположите динамик так, чтобы его задняя часть находилась вблизи стены, но не непосредственно перед стеной. Низкие частоты ослабевают по мере удаления динамика от стены.

ПРЕДОСТЕРЕЖЕНИЯ:

- Ставьте динамик на подставку. Если ставить динамик по-другому, можно повредить его или изменить качество звука.



- Не ставьте динамик на влажные или грязные поверхности.

Чтобы избежать влияния помех беспроводных устройств, соблюдайте следующие требования.

- Не размещайте беспроводное оборудование вблизи динамика.
- Не размещайте динамик и мобильное устройство в непосредственной близости с металлическими корпусами, другими аудио- или видеокomпонентами и прямыми источниками тепла.

Настройка системы

Размещение динамика на подставке для зарядки

Поместите динамик на верхнюю часть подставки. Совместите штыри разъемов.

Примечание. Используйте подставку для зарядки, которая поставляется с динамиком. Этот динамик не совместим с подставкой для мини-динамика SoundLink Mini *Bluetooth*®.



ВНИМАНИЕ. Не вставляйте динамик в подставку с чрезмерным усилием, т. к. это может привести к повреждению.

Подключение к источнику питания

Перед использованием динамика подключите его к источнику питания переменного тока (электрическая сеть) и зарядите батарею.

1. Подключите кабель питания к разъему USB подставки для зарядки или динамика.

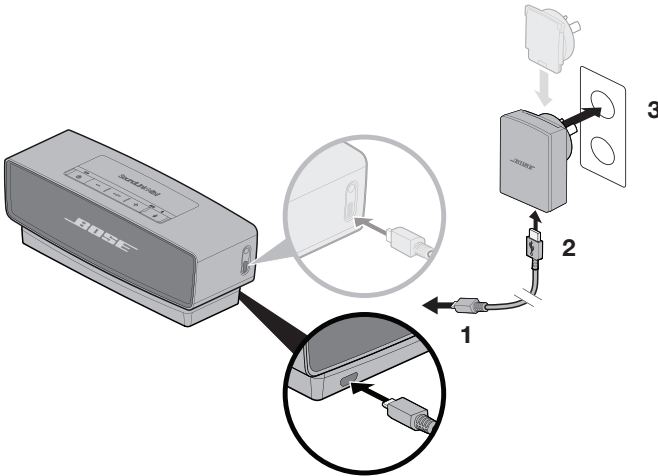

2. Подключите другой конец кабеля питания к блоку питания.
3. Подключите блок питания к электрической розетке переменного тока.

Примечание. Подсоедините адаптер питания переменного тока для своего региона.

Индикатор заряда батареи  мигает желтым цветом и динамик издает звуковой сигнал.

Настройка системы

Включение питания динамика

Нажмите кнопку питания .

Индикатор *Bluetooth*®  начнет мигать синим цветом.

Настройка голосовых подсказок



Голосовые подсказки помогут пройти процесс сопряжения и подключения по *Bluetooth*.

Предварительно установленные языки

- Русский
- Венгерский
- Нидерландский
- Испанский
- Японский
- Русский
- Французский
- Итальянский
- Польский
- Немецкий
- Португальский



Примечание. Чтобы загрузить другой язык, перейдите по ссылке: [updates.Bose.com/SoundLinkMini11](https://updates.bose.com/SoundLinkMini11)
Если необходимый язык недоступен, см. раздел «Отключение голосовых подсказок».

Выбор языка

1. Нажимайте кнопку  или , чтобы просмотреть языки.
2. Когда прозвучит название необходимого языка, нажмите и удерживайте нажатой многофункциональную кнопку ().





Прозвучит сообщение «Готовность к сопряжению».

Отключение голосовых подсказок

Одновременно нажмите и удерживайте нажатыми кнопки  и , пока не прозвучит сообщение «Голосовые подсказки отключены».

Повторите действия, чтобы снова включить голосовые подсказки.

Изменение языка

1. Одновременно нажмите и удерживайте нажатыми кнопки  и , пока не прозвучит запрос о выборе первого языка.
2. Нажимайте кнопку  или , чтобы просмотреть языки.
3. Когда прозвучит название необходимого языка, нажмите и удерживайте нажатой кнопку .

Сопряжение с мобильным устройством

После выбора необходимого языка динамик готов к сопряжению с мобильным устройством.

1. Включите функцию *Bluetooth®* на мобильном устройстве.
Совет. Функция *Bluetooth*, как правило, находится в меню настроек. Значок звездочки (⚙️) часто представляет меню настроек на главном экране.
2. Выберите **Bose Mini II SoundLink** в списке устройств.

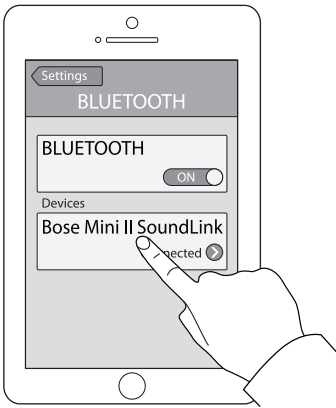

Индикатор *Bluetooth* Ⓜ будет гореть белым цветом, и прозвучит сообщение «Выполнено подключение к <имя устройства>».

Сопряжение с другим мобильным устройством

1. Нажмите и удерживайте нажатой кнопку *Bluetooth* (Ⓜ), пока индикатор *Bluetooth* Ⓜ не начнет мигать синим цветом и не прозвучит сообщение «Готовность к сопряжению с другим устройством».
2. Выполните сопряжение мобильного устройства и динамика.
Примечание. При сопряжении с мобильным устройством, его название сохраняется в списке сопряжения динамика. В списке динамика можно сохранить восемь мобильных устройств.

Воспроизведение музыки

По завершении подключения мобильного устройства запустите источник музыки. Можно использовать элементы управления воспроизведением и громкостью на мобильном устройстве или динамике (см. стр. 15).

Управление несколькими подключениями

После включения питания динамик подключается к двум наиболее часто используемым мобильным устройствам из своего списка сопряжения. Благодаря этому можно легко переключаться между мобильными устройствами. Нельзя воспроизводить музыку одновременно с нескольких мобильных устройств.

Переключение между двумя подключенными мобильными устройствами



1. Приостановите воспроизведение музыки с первого мобильного устройства.
2. Запустите воспроизведение музыки со второго мобильного устройства.

Идентификация подключенных мобильных устройств

Нажмите кнопку , чтобы узнать, какие мобильные устройства подключены в данный момент.

Подключение мобильного устройства из списка сопряжения динамика

Воспроизведите музыку с сопряженного мобильного устройства, которое не подключено в данный момент.

1. Дважды нажмите кнопку  (в течение трех секунд), чтобы подключиться к следующему сопряженному мобильному устройству.
2. Нажимайте кнопку , пока не услышите правильное название мобильного устройства. Раздастся сообщение «Выполнено подключение к <название устройства>».
3. Воспроизведите музыку на своем мобильном устройстве.

Очистка списка сопряжения динамика

1. Нажмите и удерживайте нажатой кнопку  в течение десяти секунд, пока не услышите сообщение «Список устройств Bluetooth® очищен».
2. Удалите динамик из меню *Bluetooth* своего мобильного устройства.
Все сопряженные мобильные устройства удалены, и динамик готов к сопряжению (см. стр. 13).

Системные кнопки управления для устройства «громкой» связи и воспроизведения

С помощью клавишной панели выполняется управление воспроизведением динамика, громкостью и устройством «громкой» связи. Чтобы использовать клавишную панель, выполните сопряжение мобильного устройства с динамиком (см. стр. 13).

Примечание. На некоторых мобильных устройствах эти функции могут не поддерживаться.

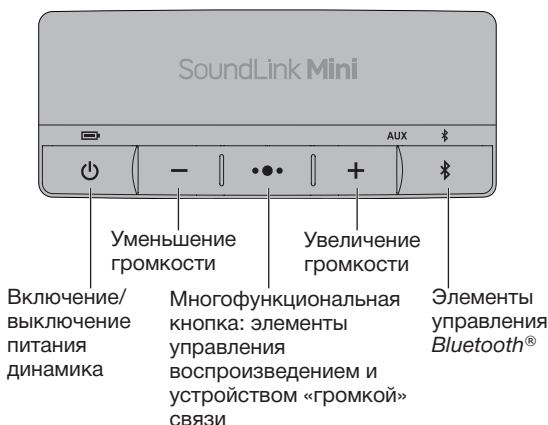

Использование многофункциональной кнопки

С помощью этой кнопки осуществляется управление источниками музыки и вызовами на «громкой» связи на мобильном устройстве с динамика.

Элементы управления воспроизведением

Слушай	Нажмите ●●●.
Пауза	Нажмите ●●●. Примечание: В режиме AUX при нажатии ●●● отключается звук музыки.
Переход к следующей дорожке	Нажмите кнопку ●●● два раза.
Переход к предыдущей дорожке	Нажмите кнопку ●●● три раза.

Использование системы

Элементы управления «громкой» связью

Вызов	Нажмите и удерживайте нажатой кнопку ●●●, чтобы активировать голосовой набор (Siri).
Отключение «громкой» связи и переключение на мобильное устройство (соединение).	Нажмите и удерживайте ●●●.
Прием вызова	Нажмите ●●●.
Отклонение вызова	Нажмите и удерживайте ●●●.
Завершение вызова	Нажмите ●●●.
Отключение звука вызова	Одновременно нажмите и удерживайте нажатыми кнопки + и - . Нажмите и удерживайте нажатыми снова, чтобы включить звук.
Переключение между вызовами	Нажмите кнопку ●●● два раза.

Голосовые предупреждения

Динамик определяет звонящих абонентов (когда применимо).
Чтобы отключить эту функцию, см. стр. 12.

Подключение устройства к разъему AUX

Использование кабеля для подключения к аудиоустройству

Можно подключить аудиовыход смартфона, планшета, компьютера или аудиоустройств других типов к разъему AUX. К разъему AUX подходит штекер стереокабеля на 3,5 мм (не входит в комплект поставки).

1. С помощью стереокабеля на 3,5 мм подключите устройства к разъему AUX динамика.

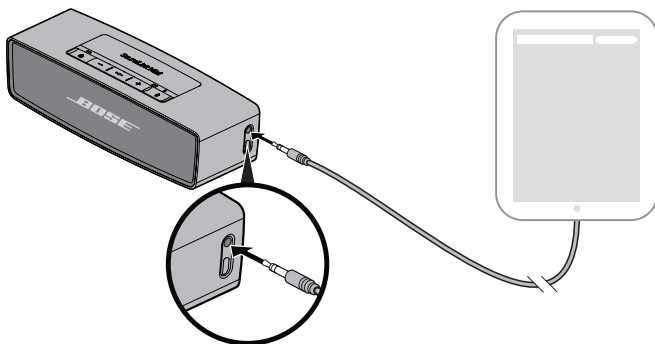



2. Нажмите кнопку  на динамике.
Загорится индикатор **AUX**.
3. Воспроизведите музыку на своем аудиоустройстве.

Совет. Увеличьте громкость на подключенном устройстве практически до максимума, затем используйте кнопки регулировки громкости динамика для настройки уровня громкости.

Работа от батареи

Проверка батареи

Полностью заряженная батарея обеспечивает примерно семь часов работы при максимальной громкости. Степень разрядки батареи изменяется в зависимости от настройки уровня громкости.

Чтобы проверить уровень заряда батареи, нажмите и удерживайте нажатой кнопку , при этом смотрите на индикатор батареи . Прозвучит сообщение об оставшемся заряде батареи в процентах.

Совет. Чтобы увеличить время воспроизведения от батареи, уменьшите громкость.

Состояние системы	Индикатор батареи
Заряжена/высокий уровень заряда	
Заряжается/средний уровень заряда	
Необходима зарядка/низкий уровень заряда	

Примечание. Рекомендуемое время зарядки составляет четыре часа (см. стр. 11).

Режим защиты аккумулятора

Когда система отключена от питания и не используется в течение трех дней, при этом заряд батареи составляет менее 10 процентов, включается режим защиты батареи для сохранения ее заряда. Чтобы возобновить работу системы, подключите ее к источнику питания переменного тока (электрическая сеть) (см. стр. 10).

Примечание. Не оставляйте систему с мигающим красным индикатором батареи  на длительное время. Когда динамик не используется, храните его в прохладном месте. Не храните систему с полностью заряженной батареей в течение длительного периода времени.

Замена батареи

Перезаряжаемые батареи необходимо периодически заменять. Срок службы батареи зависит от условий использования и настроек громкости.

Если приходится заряжать батарею чаще, возможно, ее необходимо заменить.

Примечание. Батареи, поставляемые с системой, не подлежат обслуживанию пользователем. По всем вопросам, связанным с использованием батарей, обращайтесь в службу по работе с клиентами компании Bose. См. список контактов в коробке.

Настройка автоматического выключения

Динамик выключается после 30 минут бездействия, когда он подключен к сети питания в режиме AUX.

Отключение автоматического выключения

Одновременно нажмите и удерживайте нажатыми кнопки **⌘** и **+**. Прозвучит предупреждение (или сигнал), подтверждающий, что функция автоматического выключения отключена.





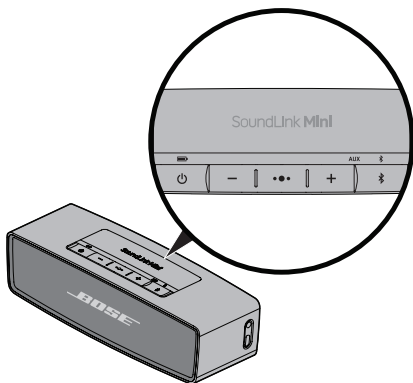

Повторите действия, чтобы вернуть настройки автоматического отключения.

Получение сведений о системе

Индикаторы состояния системы

Индикаторы состояния системы находятся над соответствующими кнопками и отображают информацию о системе.



Индикатор батареи Индикация уровня заряда батареи (см. стр. 18).	 
Индикатор Bluetooth® <ul style="list-style-type: none">• Мигает синим: Готовность к сопряжению.• Мигает белым: Подключение.• Горит белым: Подключено. Для получения дополнительной информации см. «Сопряжение с мобильным устройством» на стр. 13.	 
Индикатор AUX Горит белым: Источником сигнала выбран AUX.	AUX  

Поиск и устранение неисправностей

Проблема	Решение
Отсутствует питание (переменный ток (электрическая сеть))	<ul style="list-style-type: none">• Проверьте надежность подключения кабеля питания с обеих сторон.• Подключите блок питания к электрической розетке переменного тока.• Подключите кабель питания к другому разъему USB.• Используйте блок питания, поставляемый с динамиком.• Используйте подставку для зарядки, которая поставляется с динамиком. Этот динамик не совместим с подставкой для мини-динамика SoundLink Mini Bluetooth®.
Отсутствует питание (батарея)	Батарея может находиться в режиме защиты или может быть разряжена. Подключите блок питания к электрической розетке переменного тока.
Динамик не связан с мобильным устройством.	<ul style="list-style-type: none">• На мобильном устройстве:<ul style="list-style-type: none">- выключите и включите функцию Bluetooth;- удалите динамик из меню Bluetooth. Выполните сопряжение снова.• Поднесите мобильное устройство ближе к динамику и устраните возможные источники помех и преграды.• Выполните сопряжение с другим мобильным устройством (см. стр. 13).• Очистите список сопряжения динамика (см. стр. 14).• Перезапустите динамик (см. стр. 22).
Не слышно звука мобильного устройства.	<ul style="list-style-type: none">• Включите питание динамика.• Увеличьте громкость динамика, мобильного устройства и источника музыки.• Нажмите кнопку , чтобы услышать звук подключенных мобильных устройств и убедиться в том, что используется нужное устройство.• Поднесите мобильное устройство ближе к динамику и устраните возможные источники помех и преграды.• Используйте другой источник музыки.• Выполните сопряжение с другим мобильным устройством.• Если подключено два мобильных устройства, сначала приостановите работу другого мобильного устройства.• Поднесите мобильное устройство ближе к динамику и устраните возможные источники помех и преграды.• На мобильном устройстве:<ul style="list-style-type: none">- выключите и включите функцию Bluetooth;- удалите динамик из меню Bluetooth. Выполните сопряжение снова.• Очистите список сопряжения динамика (см. стр. 14).• Перезапустите динамик (см. стр. 22).• Проверьте мобильное устройство на совместимость. См. руководство владельца мобильного устройства.

Обслуживание и уход

Проблема	Решение
Низкое качество звука мобильного устройства.	<ul style="list-style-type: none">• Используйте другой источник музыки.• Выполните сопряжение с другим мобильным устройством.• Отключите второе устройство.• Поднесите мобильное устройство ближе к динамику и устраните возможные источники помех и преграды.
Звук воспроизводится не из того мобильного устройства (когда подключено два устройства).	<ul style="list-style-type: none">• Нажмите кнопку , чтобы услышать звук подключенных мобильных устройств и убедиться в том, что используется нужное устройство.• Приостановите или закройте источник музыки на мобильном устройстве, воспроизводящем музыку.• Отключите второе устройство.
Не слышно звука от устройства AUX.	<ul style="list-style-type: none">• Включите устройство AUX и воспроизведите музыку.• Надежно подключите 3,5-мм кабель разъему AUX динамика и устройства AUX.• Увеличьте громкость динамика и устройства AUX.• Используйте другой кабель AUX.• Подключите другой кабель AUX.
Низкое качество звука устройства AUX.	<ul style="list-style-type: none">• Надежно подключите 3,5-мм кабель разъему AUX динамика и устройства AUX.• Увеличьте громкость динамика и устройства AUX.• Используйте другой кабель AUX.• Подключите другой кабель AUX.

Отключение адаптера питания переменного тока

1. Нажмите на кнопку извлечения.

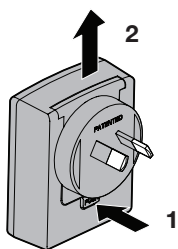

2. Поднимите адаптер вверх и снимите.

Сброс настроек динамика

При сбросе заводских настроек динамика удаляются сопряженные устройства и настройки языка динамика и возвращаются исходные заводские настройки.

1. Включите питание динамика.
2. Нажмите и удерживайте нажатой кнопку  в течение десяти секунд.

Очистка

- Очистите поверхность системы с помощью мягкой сухой ткани.
- Не пользуйтесь никакими аэрозолями рядом с системой. Не пользуйтесь никакими растворителями, химическими веществами или чистящими растворами, содержащими спирт, аммиак или абразивные частицы.
- Не допускайте попадания жидкостей с отверстия.

Служба по работе с клиентами

Для получения помощи обратитесь в службу поддержки клиентов Bose. См. краткое руководство по началу работы в коробке.

Ограниченная гарантия

Для системы предоставляется ограниченная гарантия. Ограниченная гарантия полностью приведена на карточке регистрации, которая находится внутри упаковки.

Инструкции по регистрации см. на карточке регистрации. Отсутствие регистрации не влияет на право на ограниченную гарантию.

Гарантийная информация для данного продукта не распространяется на Австралию и Новую Зеландию. Для получения гарантийной информации для Австралии и Новой Зеландии перейдите по адресу: www.bose.com.au/warranty или www.bose.co.nz/warranty.

Технические сведения

Номинальные характеристики источника питания

Вход: 100 - 240 В переменного тока \sim 50/60 Гц, 300 мА

Выход: 5 В постоянного тока, 1600 мА

Номинальная входная мощность

Вход: 5 В постоянного тока, 1,600 А



741811-0010

BOSE[®]

© Корпорация Bose, 2015. The Mountain,
Framingham, MA 01701-9168 США
AM741811 Ред.00