

BOSE

Bose Work

CONFERRING, CLARIFIED.

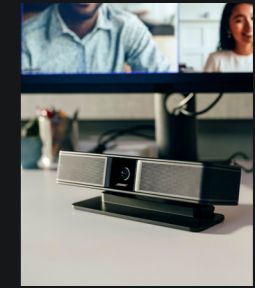

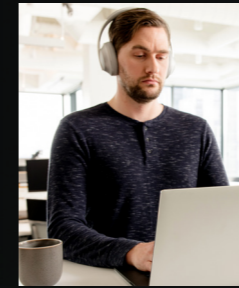

Retrouvez-vous.

Le modèle de travail hybride est une réalité, et Bose Work est là pour vous accompagner. Les modèles de travail hybrides impliquent que certains travaillent sur site, d'autres à distance, tout le monde étant connecté toute la journée. La vidéoconférence permet aux entreprises de poursuivre leurs activités. Et les solutions Bose Work garantissent la simplicité et la clarté du son Bose lors de vos conférences.

Nos produits s'intègrent parfaitement aux plateformes existantes. Ils améliorent ainsi les performances vidéo et audio des principaux services cloud tiers, tels que Microsoft Teams, Google Meet, Zoom, et autres. Dans cette nouvelle ère de travail hybride, les solutions Bose Work permettent aux équipes d'être plus connectées et plus productives.

AUDIOCONFÉRENCE DE BUREAU OU MOBILE



Aidez les travailleurs à distance et en open space à se sentir plus connectés grâce au casque Bose Noise Cancelling Headphones 700 UC.

SALLES DE CONFÉRENCES PETITES ET MOYENNES



Une sonorisation simplifiée des salles de réunion grâce à des produits USB tout-en-un, tels que les solutions Bose Videobar VB-S et VB1, des périphériques de conférence haut de gamme, idéaux pour les petites salles et les salles de taille moyenne.

SALLES DE RÉUNION INTÉGRÉES



Des salles de réunions intégrées à l'aide de produits comme les processeurs ControlSpace EX, les points d'accès Dante® ControlSpace EX, les enceintes Bose et le logiciel Bose ControlSpace Designer.



BOSE VIDEOBAR VB-S

Pour que chaque réunion soit rapide et conviviale.

Offrez le son Bose aux petits espaces (cabines de réunions, toutes petites salles et salles jusqu'à 9 mètres carrés) grâce à une solution USB tout-en-un facile et rapide à configurer qui assure des performances audio et vidéo haut de gamme

4 microphones à lobes de directivité orientables rendent les conversations plus naturelles en se focalisant activement sur les voix. Les zones d'exclusion aident à réduire les bruits parasites et l'égalisation automatique offre un son optimisé à tous les participants

La caméra Ultra HD 4K offre un large champ de vision, ce qui permet aux participants de communiquer plus facilement et d'être parfaitement visibles

Compatible avec Microsoft Teams, Zoom, Google Meet et d'autres plateformes UC populaires

Fonction cadrage automatique : idéale pour les groupes, elle permet à tous les participants présents dans la salle de rester visibles

Fonction de suivi (Follow-me) : convient parfaitement à un intervenant seul ; elle l'encadre et le suit de manière dynamique

Design élégant et discret rendu possible grâce à la qualité de conception reconnue de Bose

Livré avec le logiciel Bose Work Configuration pour une installation initiale simplifiée, et **le logiciel Bose Work Management** pour le contrôle à distance



BOSE VIDEOBAR VB1

Le son ? Naturel. La vidéo ? Nette. La collaboration ? Efficace.

Offrez le son Bose aux petits espaces et aux salles de taille moyenne jusqu'à 36 mètres carrés, grâce à une solution USB tout-en-un facile et rapide à configurer qui assure des performances audio et vidéo haut de gamme

6 microphones à lobes de directivité orientables rendent les conversations plus naturelles en se focalisant activement sur les voix. Les zones d'exclusion aident à réduire les bruits parasites et l'égalisation automatique optimise le son pour tous les participants

La caméra Ultra HD 4K offre un large champ de vision, ce qui permet aux participants de communiquer plus facilement et d'être parfaitement visibles

Compatible avec Microsoft Teams, Zoom, Google Meet et d'autres plateformes UC populaires

Fonction cadrage automatique : idéale pour les groupes, elle permet à tous les participants présents dans la salle de rester visibles

Haut-parleurs Bose exclusifs, assurant un son présent dans toute la pièce

 **Connectivité par câble unique et design élégant et discret** rendu possible grâce à la qualité de conception reconnue de Bose

Livré avec le logiciel Bose Work Configuration pour une installation initiale simplifiée, et **le logiciel Bose Work Management** pour le contrôle à distance





CASQUE BOSE NOISE CANCELLING HEADPHONES 700 UC Travaillez mieux, où que vous soyez.

Parlez sereinement et faites-vous entendre clairement lors des téléconférences : un système adaptatif à quatre microphones isole votre voix des bruits environnants. Plus besoin d'ouvrir/fermer sans cesse votre microphone, et on ne vous demandera plus sans arrêt «Vous êtes là ?».

Personnalisez votre environnement de travail avec 11 niveaux de réduction de bruit, d'un silence absolu (pour les moments de concentration) à la transparence totale (pour entendre ce qui se passe autour de vous).

Restez connecté en toute tranquillité et basculez facilement entre différentes sources audio : le module *Bluetooth*® Bose USB Link inclus et pré-appairé assure une connexion sans fil dédiée à votre ordinateur.

Collaborez en personne et instantanément grâce au mode Conversation qui vous permet d'entendre les personnes et votre environnement de façon claire sans retirer votre casque.

Bénéficiez d'une expérience audio améliorée avec l'utilisation de services cloud tiers tels que Microsoft Teams, Google Meet, Zoom et bien d'autres.

Restez concentré pendant des heures grâce à un design ergonomique et léger, un arceau en acier inoxydable et des écouteurs confortables.



Module
Bluetooth Bose
USB Link

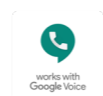
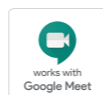

SOLUTIONS BOSE CEILING AUDIO Une collaboration améliorée.

Offrez une solution de conférence haut de gamme vraiment intégrée, composée d'enceintes Bose (modèles EdgeMax EM180 ou DesignMax DM2C-LP), d'un microphone Sennheiser TeamConnect Ceiling 2, d'un processeur ControlSpace EX-440C et d'un amplificateur PowerSpace P2600A.

Libérez l'espace dans vos salles de conférence en réduisant le nombre d'appareils au mur et sur les tables, pour permettre aux participants de se concentrer sur leur travail, de s'asseoir ou de rester debout partout dans la salle, avec l'assurance de bien entendre et d'être bien entendus.

Choisissez parmi deux systèmes : le système innovant Bose ES1, qui utilise une enceinte EdgeMax EM180, ou le système Bose DS4, plus conventionnel, qui utilise quatre enceintes DesignMax DM2C-LP.

Apportez clarté et intelligibilité dans les grandes salles de réunion grâce à une technologie d'annulation d'écho efficace, permettant aux participants à distance de communiquer en toute liberté pendant la réunion, comme s'ils se trouvaient dans la salle.

Déployez la solution rapidement grâce à des configurations de référence contribuant à réduire le temps d'installation.

Utilisez la solution avec les plateformes de communication unifiée les plus répandues comme Microsoft Teams, Zoom, etc. pour garantir de meilleures performances audio dans des salles de réunion totalement intégrées.

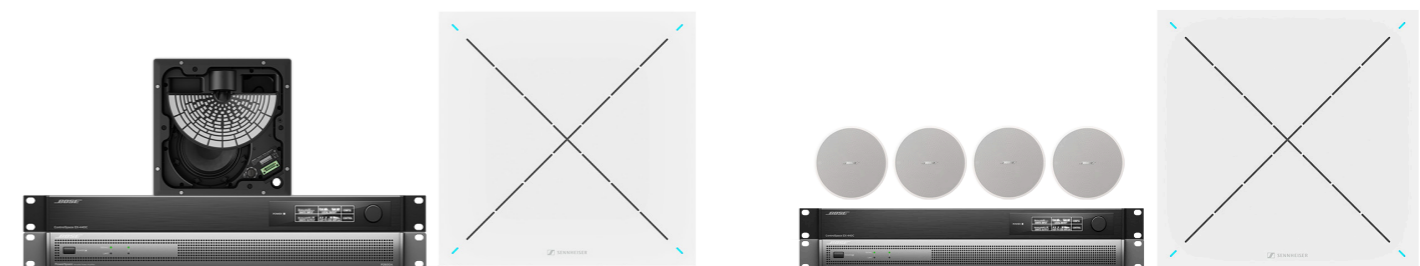

Système Bose ES1

Système Bose DS4

*Produits Bose et Sennheiser vendus séparément. Pour plus d'informations, veuillez contacter votre représentant Bose ou Sennheiser.



Espaces réduits

Pour les petits espaces, le périphérique Bose Videobar VB-S libère l'espace dans les salles de réunion grâce à son design discret et élégant, réduisant ainsi l'encombrement. Il s'installe en toute simplicité de plusieurs manières, que ce soit à l'aide du pied de table ou du kit de fixation murale inclus ou encore de l'accessoire de fixation VESA (vendu séparément).



Salles de conférence de taille moyenne

Dans les salles de conférence de taille moyenne (et même dans les pièces à l'acoustique difficile avec des murs en verre), le périphérique Bose Videobar VB1 rend les conversations plus naturelles. Six microphones à lobes de directivité orientables se focalisent activement sur les voix et atténuent le bruit ambiant. De son côté, la fonction d'égalisation automatique offre un son optimisé à tous les participants.

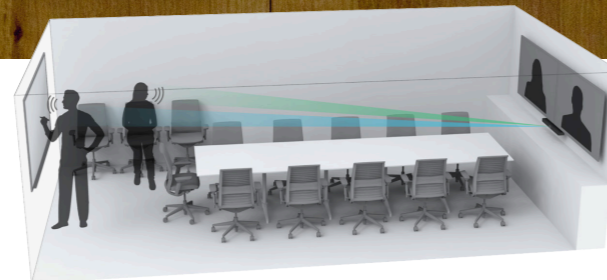

Idéale pour les salles mesurant jusqu'à 6 m de long.

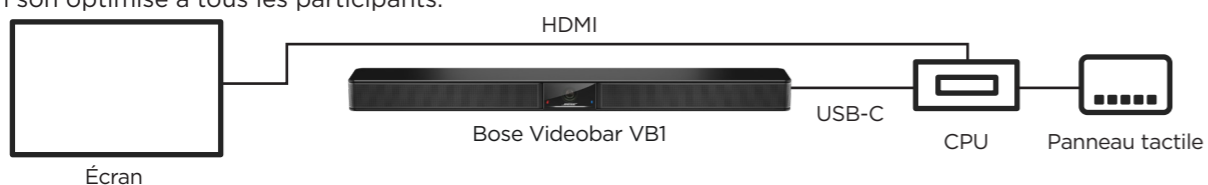

Salles de réunion intégrées 1

Le système Bose ES1* est une solution audio complète certifiée, qui permet de déployer et de configurer rapidement les composants électroniques afin de réduire le temps d'installation. Il assure une intégration totale et véritable, en toute discrétion. En réduisant le nombre d'appareils au mur et sur les tables, il permet aux participants d'une réunion d'être debout ou assis, comme

de se déplacer, avec l'assurance de bien entendre et d'être bien entendus. Grâce à lui, chacun peut se concentrer plus facilement sur les idées, l'avancement des projets, et mieux travailler avec ses collaborateurs.

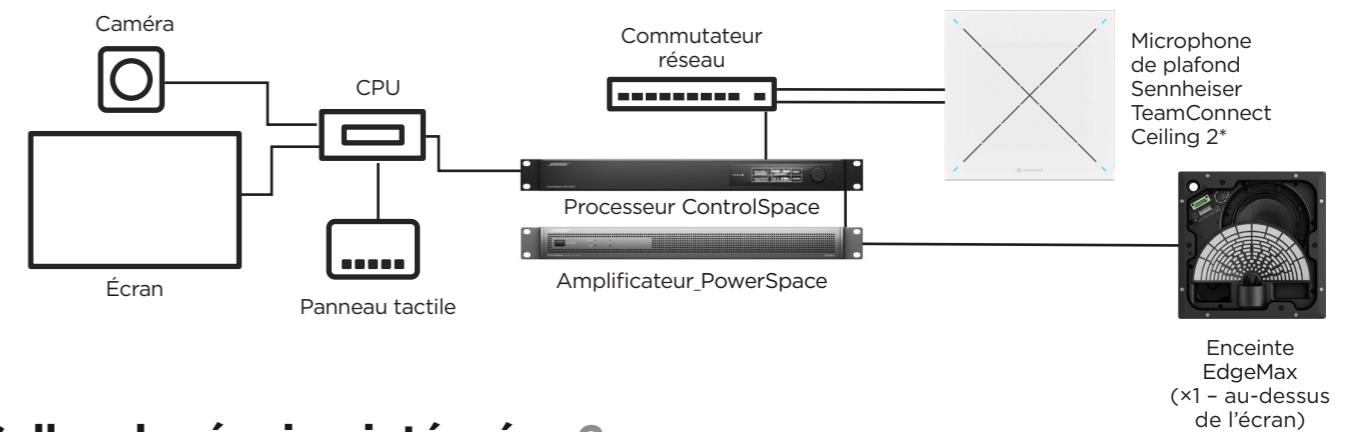

Salles de réunion intégrées 2

Grâce à nos enceintes conçues pour offrir une meilleure intelligibilité des voix et à nos processeurs intégrant des algorithmes spécialisés pour les salles de conférence, les solutions Bose Work permettent aux équipes de rester sur la même longueur d'onde. Au-delà du système ES1 présenté ci-dessus, la gamme de produits d'audioconférence Bose Work comprend des solutions évolutives capables de s'adapter à n'importe quelle salle de conférence de grande taille, et à plusieurs types de configuration.

Les intégrateurs peuvent choisir parmi une grande variété de produits et combiner différents types d'enceintes, d'amplificateurs, de points d'accès et de processeurs Bose afin de créer des solutions sur mesure pouvant s'adapter à tout type de salle selon leurs caractéristiques (taille, signature acoustique, niveau de bruit ambiant, etc.). Vous trouverez un exemple ci-dessous.

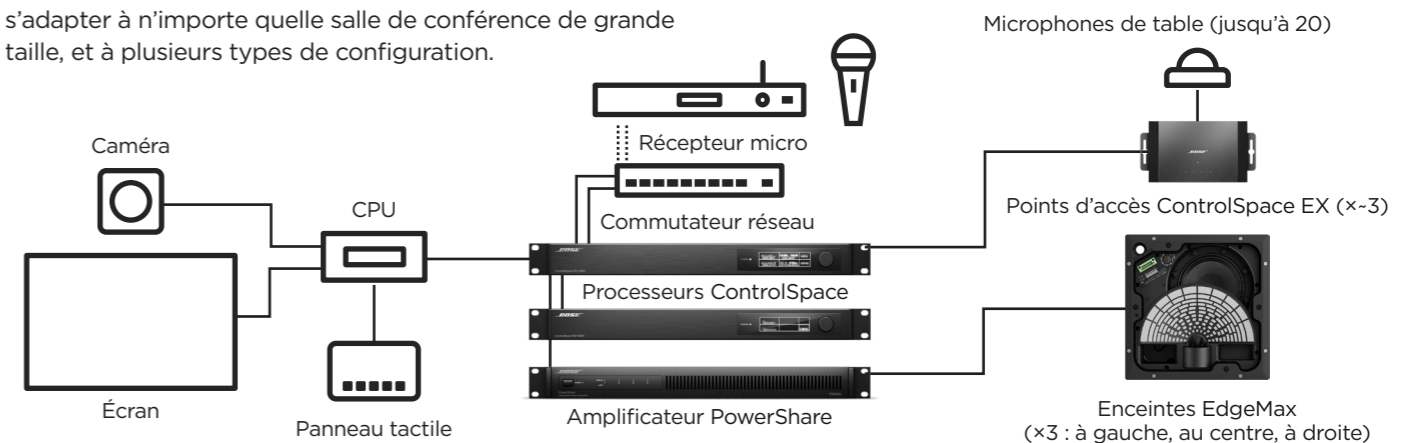

*Produits Bose et Sennheiser vendus séparément. Pour plus d'informations, veuillez contacter votre représentant Bose ou Sennheiser.



Des réunions simplifiées

Bose Work et Barco Clickshare

Combinez la solution Barco ClickShare CX-30 avec le périphérique Bose Videobar VB-S ou VB1 pour les toutes petites salles et les salles de conférence de taille moyenne. Cette solution est idéale pour configurer rapidement vos salles de réunion.

Pour les grandes salles, associez le modèle ClickShare CX-50 aux solutions Bose ES1 ou DS4 Ceiling Audio.



Solutions Barco ClickShare CX-50 et CX-30 dotées de boutons

Clarté et simplicité. Contrôle absolu.

Solutions de vidéoconférence Bose Work et HP

Associez les produits Bose Work (Bose VB-S, Bose VB1, et solutions ES1 et DS4) avec la solution HP Elite Slice G2 Audio Ready avec salles Microsoft Teams ou avec salles Zoom.

Pour les salles de grande taille, le HP Elite Slice G2 Audio Ready peut être associé aux solutions Bose ES1 ou DS4 Ceiling Audio Solutions.



HP Elite Slice G2 Audio Ready



Unifiez l'expérience de réunion sur site et à distance

Bose Work et Solstice Conference de Mersive

Solstice Conference, associé au périphérique Bose Videobar VB-S ou VB1, améliore les conférences vidéo grâce à un partage de contenus multi-participants d'une grande richesse. Transformez n'importe quel espace en salle de réunion Zoom, Teams et WebEx en connectant sans fil les services de conférence des ordinateurs portables des utilisateurs aux technologies préinstallées pour des réunions plus transparentes et plus productives entre les participants sur place et à distance.



Des conférences plus intelligentes

Solutions Bose Work et Lenovo™ ThinkSmart™

Associez le périphérique Bose VB-S ou VB1 avec le Lenovo ThinkSmart Core + ThinkSmart Controller pour des configurations de salles de réunion performantes et rationalisées avec des composants à la conception élégante.

Pour les salles plus grandes, le Lenovo ThinkSmart Core + Controller peut être associé aux solutions Bose ES1 ou DS4 Ceiling Audio.



Lenovo ThinkSmart Core + Controller



Bose s'engage pour faciliter les conférences.

Apportez toute la simplicité et la clarté de Bose à vos espaces de réunion grâce à des périphériques USB tout en un innovants pour les salles de réunion, des produits de conférence de bureau et mobiles, ainsi que des systèmes de conférence entièrement intégrés. Les solutions **Bose Work** permettent à tous de mieux entendre, voir et comprendre, et ainsi de mieux travailler ensemble.

COLLABORONS ENSEMBLE

Avec une présence mondiale (filiales comprises) dans 25 pays et des formations complètes dispensées en ligne et sur site, nous sommes toujours prêts à collaborer avec vous.

CONTACTEZ-NOUS DÈS AUJOURD'HUI

Pour en savoir plus sur la gamme complète de solutions de conférence Bose, contactez-nous : PRO.BOSE.COM/contact

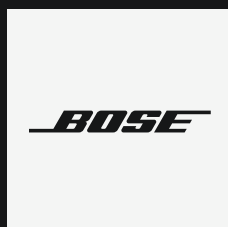

PRO.BOSE.COM

© 2022 Bose Corporation.

Bose, Videobar, Bose Work, Bose Noise Cancelling Headphones, ControlSpace, PowerSpace, EdgeMax et DesignMax sont des marques commerciales de Bose Corporation. Sennheiser, Microsoft Teams, Google Meet, Google Voice, Zoom, Bluetooth, HDMI, VESA, Dante, Mersive, Solstice, Barco ClickShare CX-30, Barco ClickShare CX-50, HP Elite Slice G2 Audio Ready, Lenovo et ThinkSmart sont des marques commerciales de leurs propriétaires respectifs. 03/2022

Images des produits et exemples de systèmes non contractuels.