

ArenaMatch Utility AMU206

small-format foreground/fill loudspeaker

製品概要

ArenaMatch Utilityスピーカーは、ゾーンフィルカバレッジや優れた音圧のフォアグラウンドサウンドを実現し、ArenaMatchアレイモジュールと同等の音質をコンパクトなボディで再現します。ArenaMatchアレイと同じEMB2Sコンプレッションドライバーを搭載し、均一なサウンドを実現します。また、IP55に準拠した全天候仕様です。スタジアム、アリーナ、屋外のエンターテインメント施設でゾーンフィルカバレッジを実現します。ブリュワリーや催事場などのニッチな環境から、リゾート施設や屋外ショッピングセンターなどの大規模な環境まで、屋外エリアで聴き取りやすい優れたサウンドの提供が可能です。

ArenaMatch Utilityの「AMU206」モデルは、優れたオーディオを必要とする屋外アプリケーションに最適なコンパクトスピーカーです。指向性120° x 60°高域ホーン、80 Hz~18 kHzの周波数特性、122 dBの最大音圧レベルでワイドかつ均一なカバレッジを実現し、2つの6.5インチ「LF6」ウーファーでボーカルレンジの低域に対応。



主な特長

ArenaMatchアレイシステムをサポートするゾーンフィル - 迫力のある明瞭なサウンドを実現し、EMB2Sコンプレッションドライバーで安定した音質を提供

優れたフォアグラウンドミュージック - あらゆる屋外施設に対応

屋外設置可能な全天候仕様 - IP55に準拠。3層構造のステンレススチール製グリル、防水コーティングのウーファーコーン、工業用ポリウレタンの外装コーティング、入力端子を保護するモールド加工カバーを装備

幅広い構成に対応 - すべてのモデルで、70/100 Vトランス入力、パッシブクロスオーバー、最適化されたフィルターを標準搭載し、安定した周波数特性と極性レスポンスを実現

プロセスの合理化 - PowerMatchアンプ、ControlSpace DSPなどのBose Professionalの製品と組み合わせることでデザインプロセスを合理化

付属のステンレス製Uブラケットで簡単取り付け - リアエンクロージャーパネルには、サードパーティ製アクセサリ取り付けブラケットに対応するねじ穴(M8)も用意

ワイドで均一なカバレッジ - 縦向き、横向きのどちらにも対応するコンスタントな指向性の120° x 60°高域ホーン搭載

要求の厳しいアプリケーションにも対応 - 80 Hz~18 kHzの周波数特性、122dBの最大音圧レベルを実現

ボーカルレンジの低域までサポート - エクスカーションボイスコイル搭載の6.5インチ「LF6」ウーファー(x2)で低域特性を80 Hzまで拡張

ArenaMatch Utility AMU206

small-format foreground/fill loudspeaker

技術仕様

モジュール単体のパフォーマンス				
周波数特性 (-3 dB) ¹	90 Hz~16 kHz			
周波数レンジ (-10 dB)	80 Hz~18 kHz			
公称カバレッジパターン (水平 x 垂直)	120° x 60° (回転可能な高域ホーン)			
推奨ハイパスフィルター	80 Hz (12 dB/octave)			
クロスオーバー	パッシブ、トランスデューサー別のバンドパスフィルター (300 Hz~1.5 kHz)			
70V/100Vトランスタップ設定	70V: 5W/10W/20W/40W/80W、100V: 10W/20W/40W/80W			
	ボースライフサイクルテスト ²		AESTランスデューサーテスト ³	
許容入力 (連続)	250 W		300 W	
許容入力 (peak)	1000 W		1200 W	
	フリーフィールド	壁掛け/天井取り付け	フリーフィールド	壁掛け/天井取り付け
感度 (SPL/1W @1 m) ⁴	91 dB	93 dB	91 dB	93 dB
最大音圧レベル (連続、@1 m、計算値) ⁵	115 dB	117 dB	116 dB	118 dB
最大音圧レベル (peak、@1 m、計算値)	121 dB	123 dB	122 dB	124 dB
トランスデューサー				
低域	Bose LF6ハイエクスカッション6.5インチウーファー (1.5インチボイスコイル) x2			
高域	EMB2S拡張高域コンプレッションドライバ (2インチボイスコイル) x1			
インピーダンス (公称)	8 Ω			
物理的仕様				
エンクロージャー材質	屋外仕様の合板エンクロージャー			
仕上げ	2層ポリウレアコーティング、ブラックまたはホワイト			
グリル	パウダーコーティングを施した3層の有孔ステンレス、吸音材、ステンレス製メッシュ			
使用環境	IEC 60529 IP55に準拠した全天候仕様、屋外に設置可能			
コネクター	バリアストリップ x1 (10~18ワイヤーゲージに対応)			
吊り下げ/取り付け	Uブラケット用M8ネジ穴 x2、背面にM8ネジ穴 x4 (127 x 70 mm、ボルト4本パターン)			
寸法 (H x W x D): mm	191 x 553 x 268 mm (入力カバーを含む)			
質量	12.2 kg / 13.8 kg (Uブラケットを含む)			
梱包質量	約16.1 kg			
アクセサリ	壁掛けブラケット (オプション)			
製品コード				
ブラック	811435-0110			
ホワイト	811435-0210			

脚注:

- (1) 無響空間内の軸上で、バンドパスとEQを使用して測定した周波数特性および周波数レンジ。
- (2) IEC 268-5、6 dBクレストファクター、500時間周期を満たすようピンクノイズフィルタリングを使用したボース長期間ライフサイクルテスト。
- (3) IECシステムノイズをAES標準で2時間使用。
- (4) 推奨されるバンドパスとEQによる無響空間内での感度測定。
- (5) 感度および許容入力に基づき、電力圧縮を除外して計算した最大音圧レベル。

ArenaMatch Utility AMU206

small-format foreground/fill loudspeaker

周波数特性

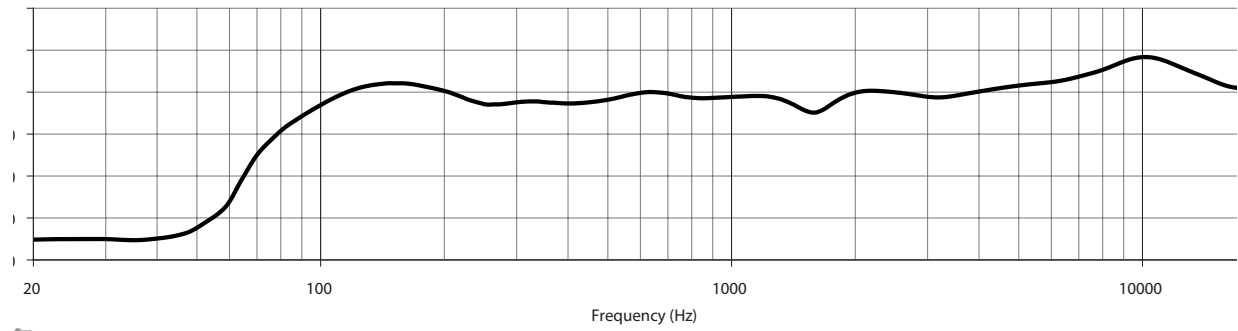

指向角

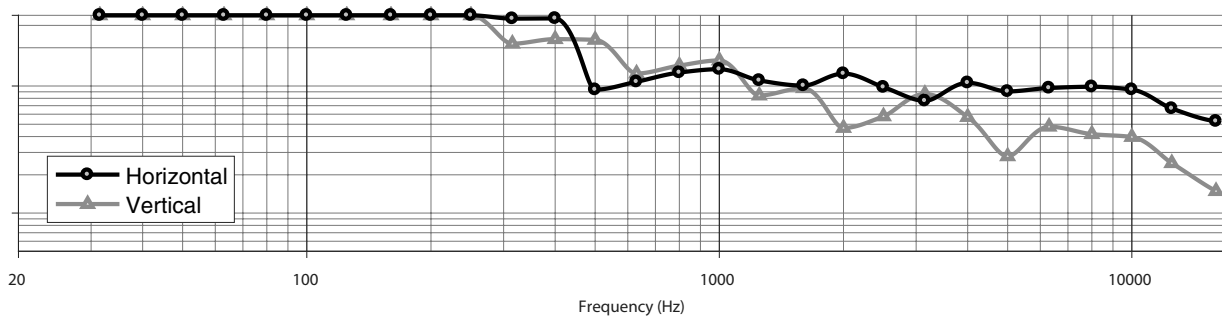

ArenaMatch Utility AMU206

small-format foreground/fill loudspeaker

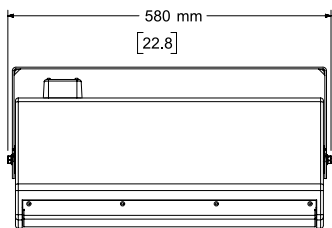

Top View

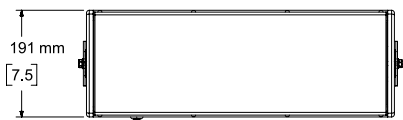

Front View

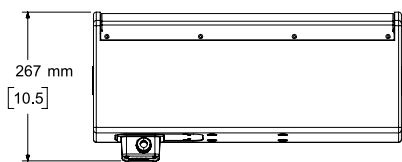

Bottom View

BRACKET REMOVED FOR CLARITY

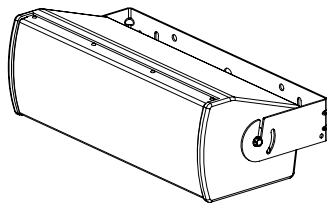

Right View

DIMENSIONS APPLY TO BOTH SIDES

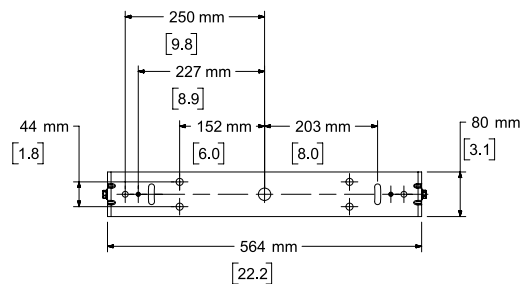

Rear View

BRACKET ONLY

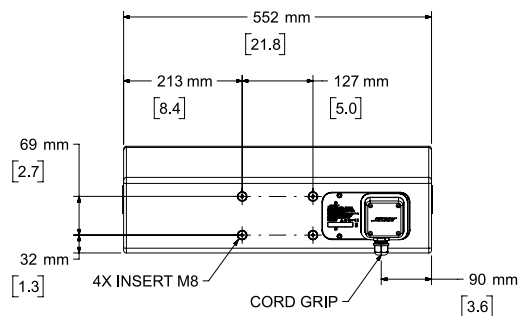

Rear View

BRACKET REMOVED FOR CLARITY

NOTES:

1. DIMENSIONS ARE IN MILLIMETERS OVER INCHES
2. WEIGHT APPROX. 12.2kg [26.8lbs] (SPEAKER ONLY)
WEIGHT W/BRACKET 13.8kg [30.5lbs]

仕様および設置についての詳細は、PRO.BOSE.COMを参照してください。仕様は予告なしに変更される場合があります。03/2019