

# ArenaMatch Utility AMU208

## small-format foreground/fill loudspeaker

### 製品概要

ArenaMatch Utilityスピーカーは、ゾーンフィルカバレッジや優れた音圧のフォアグラウンドサウンドを実現し、ArenaMatchアレイモジュールと同等の音質をコンパクトなボディで再現します。ArenaMatchアレイと同じEMB2Sコンプレッションドライバーを搭載し、均一なサウンドを実現します。また、IP55に準拠した全天候仕様です。スタジアム、アリーナ、屋外のエンターテインメント施設でゾーンフィルカバレッジを実現します。ブリュワリーや催事場などのニッチな環境から、リゾート施設や屋外ショッピングセンターなどの大規模な環境まで、屋外エリアで聴き取りやすい優れたサウンドの提供が可能です。

ArenaMatch Utilityの「AMU208」モデルは、優れたオーディオを必要とする屋外アプリケーションに最適なコンパクトスピーカーです。指向性90° x 60° 高域ホーン、70 Hz~18 kHzの周波数特性、126 dBの最大音圧レベルでワイドかつ均一なカバレッジを実現し、2つの8インチ「LF8」ウーファーでボークアルレンジの低域に対応。



### 主な特長

**ArenaMatchアレイシステムをサポートするゾーンフィル** - 迫力のある明瞭なサウンドを実現し、EMB2Sコンプレッションドライバーで安定した音質を提供

**優れたフォアグラウンドミュージック** - あらゆる屋外施設に対応

**屋外設置可能な全天候仕様** - IP55に準拠。3層構造のステンレススチール製グリル、防水コーティングのウーファーコーン、工業用ポリウレタの外装コーティング、入力端子を保護するモールド加工カバーを装備

**幅広い構成に対応** - すべてのモデルで、70/100 Vトランス入力、パッシブクロスオーバー、最適化されたフィルターを標準搭載し、安定した周波数特性と極性レスポンスを実現

**プロセスの合理化** - PowerMatchアンプ、ControlSpace DSPなどのBose Professionalの製品と組み合わせることでデザインプロセスを合理化

**付属のステンレス製Uブラケットで簡単取り付け** - リアエンクロージャーパネルには、サードパーティ製アクセサリ取り付けブラケットに対応するねじ穴(M8)も用意

**ワイドで均一なカバレッジ** - 縦向き、横向きのどちらにも対応するコンスタントな指向性の90° x 60° 高域ホーン搭載

**要求の厳しいアプリケーションにも対応** - 70 Hz~18 kHzの周波数特性、126dBの最大音圧レベルを実現

**ボークアルレンジの低域までサポート** - 2インチエクスカーションボイスコイル搭載の8インチ「LF8」ウーファー(x2)で低域特性を70 Hzまで拡張

# ArenaMatch Utility AMU208

## small-format foreground/fill loudspeaker

### 技術仕様

モジュール単体のパフォーマンス				
周波数特性 (-3 dB) <sup>1</sup>	80 Hz~16 kHz			
周波数レンジ (-10 dB)	70 Hz~18 kHz			
公称カバレッジパターン (水平 × 垂直)	90° × 60° (回転可能な高域ホーン)			
推奨ハイパスフィルター	70 Hz (12 dB/octave)			
クロスオーバー	パッシブ、トランスデューサー別のバンドパスフィルター (200 Hz~1.2 kHz)			
70V/100Vトランスタップ設定	70V: 5W/10W/20W/40W/80W、100V: 10W/20W/40W/80W			
	ボーズライフサイクルテスト <sup>2</sup>		AESTランスデューサーテスト <sup>3</sup>	
許容入力 (連続)	300 W		400 W	
許容入力 (peak)	1200 W		1600 W	
	フリーフィールド	壁掛け/天井取り付け	フリーフィールド	壁掛け/天井取り付け
感度 (SPL/1W @1 m) <sup>4</sup>	95 dB	97 dB	95 dB	97 dB
最大音圧レベル (連続、@1 m、計算値) <sup>5</sup>	120 dB	122 dB	121 dB	123 dB
最大音圧レベル (peak、@1 m、計算値)	126 dB	128 dB	127 dB	129 dB
トランスデューサー				
低域	Bose LF8ハイエクスカッション8インチウーファー (2インチボイスコイル) ×2			
高域	EMB2S拡張高域コンプレッションドライバ (2インチボイスコイル) ×1			
インピーダンス (公称)	8 Ω			
物理的仕様				
エンクロージャー材質	屋外仕様の合板エンクロージャー			
仕上げ	2層ポリウレアコーティング、ブラックまたはホワイト			
グリル	パウダーコーティングを施した3層の有孔ステンレス、吸音材、ステンレス製メッシュ			
使用環境	IEC 60529 IP55に準拠した全天候仕様、屋外に設置可能			
コネクター	バリアストリップ ×1 (10~18ワイヤーゲージに対応)			
吊り下げ/取り付け	Uブラケット用M8ネジ穴 ×2、背面にM8ネジ穴 ×4 (127 × 70 mm、ボルト4本パターン)			
寸法 (H × W × D)	235 × 686 × 279 mm (入力カバーを含む)			
質量	17.0 kg / 19.5 kg (Uブラケットを含む)			
梱包質量	約23.1 kg			
アクセサリ	壁掛けブラケット (オプション)			
製品コード				
ブラック	811436-0110			
ホワイト	811436-0210			

脚注:

- (1) 無響空間内の軸上で、バンドパスとEQを使用して測定した周波数特性および周波数レンジ。
- (2) IEC 268-5、6 dB クレストファクター、500時間周期を満たすようピンクノイズフィルタリングを使用したボーズ長期間ライフサイクルテスト。
- (3) IEC システムノイズをAES標準で2時間使用。
- (4) 推奨されるバンドパスとEQによる無響空間内での感度測定。
- (5) 感度および許容入力に基づき、電力圧縮を除外して計算した最大音圧レベル。

# ArenaMatch Utility AMU208

small-format foreground/fill loudspeaker

## 周波数特性

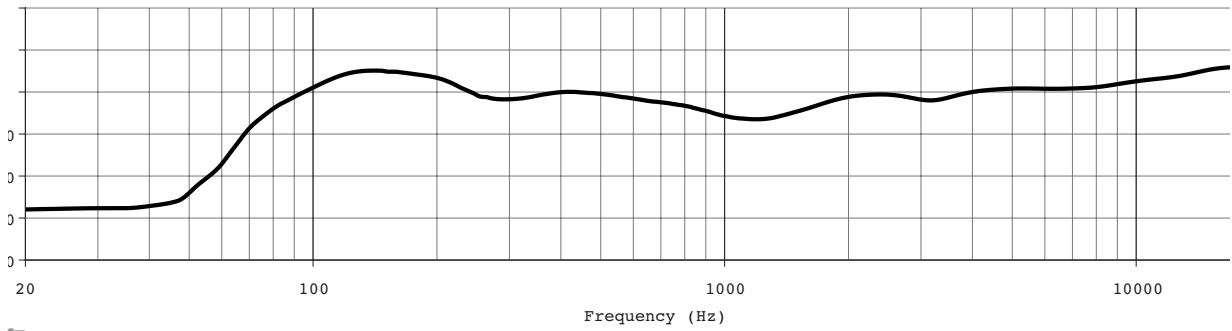

## 指向角

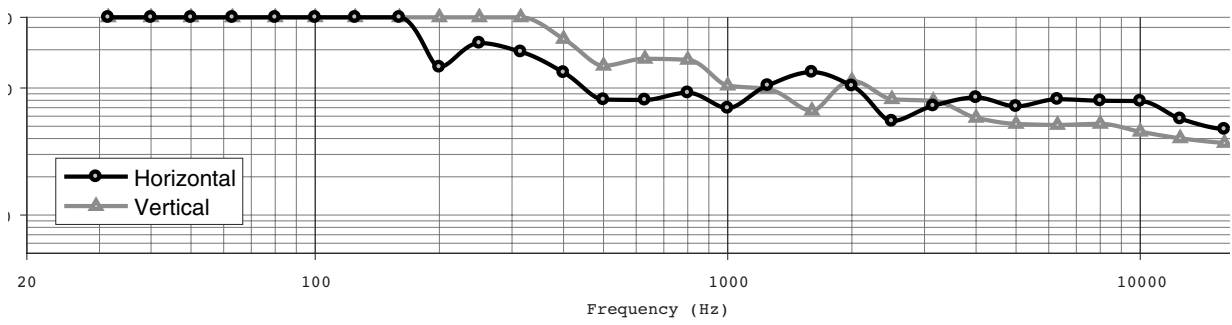

# ArenaMatch Utility AMU208

small-format foreground/fill loudspeaker

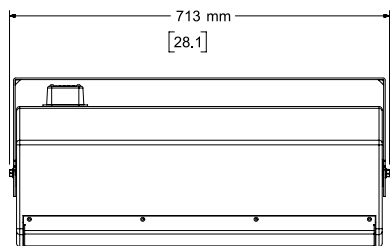

**Top View**

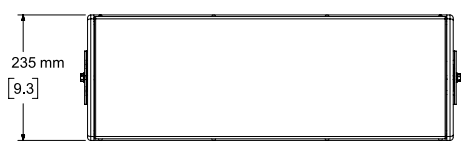

**Front View**

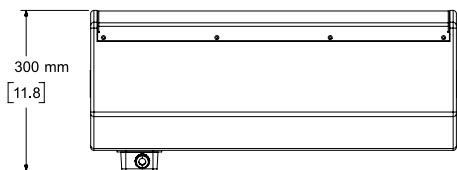

**Bottom View**  
BRACKET REMOVED FOR CLARITY

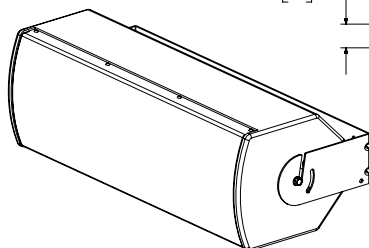

**Right View**  
DIMENSIONS APPLY TO BOTH SIDES

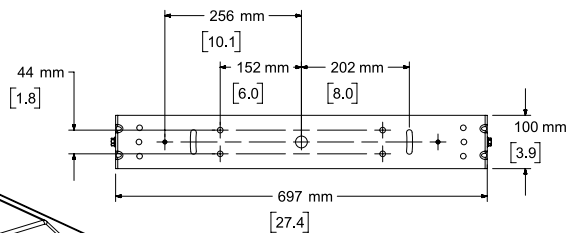

**Rear View**  
BRACKET ONLY

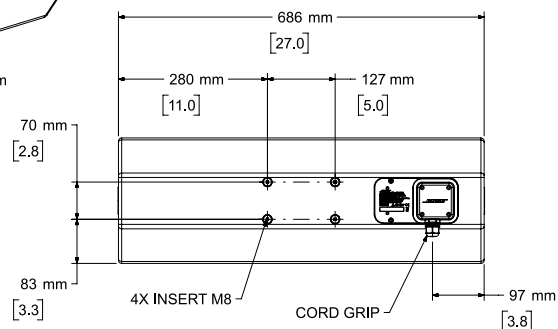

**Rear View**  
BRACKET REMOVED FOR CLARITY

- NOTES:  
 1. DIMENSIONS ARE IN MILLIMETERS OVER INCHES  
 2. WEIGHT APPROX 17.0kg [37.5lbs] (SPEAKER ONLY)  
 WEIGHT W/BRACKET 19.5kg [43.0lbs]

仕様および設置についての詳細は、PRO.BOSE.COMを参照してください。仕様は予告なしに変更される場合があります。03/2019