

MODEL RoomMatch® Utility RMUI08/RMUI08W

種 別 スピーカーシステム
仕 様

システムパフォーマンス		
周波数特性(±3dB)	90 Hz - 16k Hz	
周波数レンジ(-10dB)	80 Hz - 16k Hz	
推奨ハイパスフィルター	80 Hz (12 dB/octave)	
指向角度	水平90°× 垂直60° (ロテート可)	
クロスオーバータイプ	Passive (1.5 kHz crossover frequency)	
	IEC268-5	AES
許容入力	200 W (800 W peak)	250 W (1000 W peak)
感度 (SPL, 1W@1m)	91 dB SPL	91 dB SPL
最大音圧レベル (@1m, 計算値)	114 dB SPL (120dB SPL peak)	115 dB SPL (121dB SPL peak)
ユニット構成		
高域	EMB2 コンプレッションドライバー×1 (2インチボイスコイル使用)	
低域	LF8 high-excursion 8インチウーファー×1 (2インチボイスコイル使用)	
インピーダンス	8Ω	
その他 仕様		
エンクロージャー材質	13mmバルチックパーティ	
エンクロージャー仕上げ	ポリウレタンコーティング塗装仕上げ	
グリル	スチール(1.2 mm、パウダーコーティング仕上げ)	
使用環境	屋内専用	
入力端子	NL4(スピーコン)×2、ネジ式スピーカー端子x1(パラレル)	
エンクロージャー吊り点	M8ネジ穴×2(側面に各1、付属Uブラケット用)、M8ネジ穴×4(背面)、M8ネジ穴×2底面、スタンド設置用)	
外形寸法 (H x W x D)	236 x 470 x 267 mm	
質量	9.5kg(11.8kg、付属Uブラケット込み)	

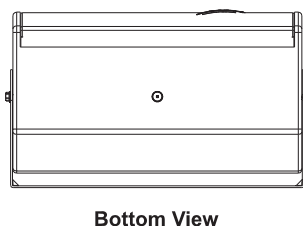
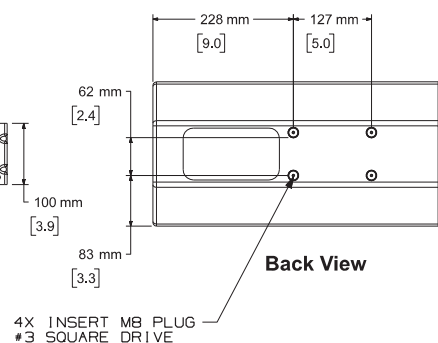
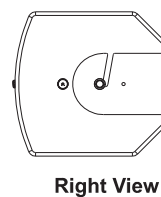
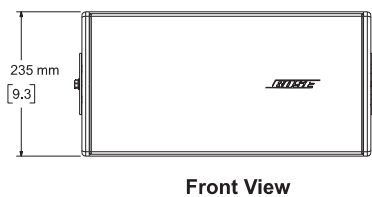
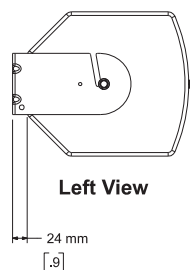
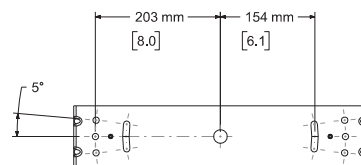
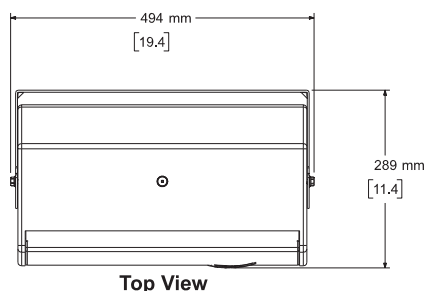

単位:mm [inch]