

FreeSpace FS4SE

壁装扬声器

产品概述

FreeSpace FS 扬声器作为我们广受信赖的吸顶式和壁装式扬声器系列的新产品，在耐用性能、外观设计、简易安装方面进行了重大升级，音质表现更是出奇一致。FS 扬声器专为在背景音乐和语言扩声应用中提供高品质性能而设计，几乎适用于所有商业空间。该系列包含五个扬声器，提供两种不同级别的音质，其全新的安装方式可匹配现代化的美学外观。对于寻求质量始终如一的固定安装类产品的顾客来说，FreeSpace FS 扬声器是性能和价值的完美结合。

FS4SE 为壁装型号，配有全频 4.5 英寸扬声器单元，低频下限可达 70 Hz，灵敏度为 89dB SPL / 1W @ 1m。



关键特性

FS 全系列型号均可**保持一致音质**

通过全频单元，享受**音乐和人声兼备的非凡体验**，体验人声的清晰重现和背景音乐的流畅响应

吸顶、壁装、垂吊安装三种安装方式助您**安心定制系统**，实现定制的混搭安装。DesignMax 低音箱和更大型号可进一步扩展您的系统设计选择
黑、白两款升级外壳与**房间设计更加融合**，它们将现代美学和实用功能相结合，同时带有可拆卸的徽标

全套配件足以**因地制宜应对难题**，满足各种应用和安装需求

安装简易轻松，所有型号均配备 Euroblock 输入，吸顶型号输入接口均位于前障板

保障公共安全，EN54-24 适用于进行火灾探测的语音报警系统和适用于建筑的火灾报警系统。UL 1480 UUMW 认证，适用于关于生命安全应用的火灾报警信号系统

FS4SE 可应用于更多场合，可用于户外、潮湿地方的安装

技术规格

单个扬声器性能		
频率响应 (-3 dB) ⁽¹⁾	80 - 16,000 Hz	
频率范围 (-10 dB) ⁽¹⁾	70 - 17,000 Hz	
标称覆盖角度 (H × V)(1 - 4 kHz)	130° × 125°	
标称覆盖 (H × V)(1 - 10 kHz)	105° × 100°	
	AES 组件测试 ⁽⁵⁾	Bose 延长生命周期测试 ⁽⁴⁾
功率处理能力 (SPL, 1 W @ 1 m)	50 W	40 W
功率处理能力, 峰值	200 W	160 W
灵敏度 (SPL 1 W @ 1 m) ⁽²⁾	89 dB	89 dB
距离为 1 米时计算的最大 SPL ⁽³⁾	106 dB	105 dB
距离为 1 米时的最大 SPL, 峰值	112 dB	111 dB
扬声器 EQ	不需要，提供 Bose EQ 音质和 SmartBass 智能低音处理功能	
推荐高通保护	70 Hz, 最低 24 dB/倍频程	
变压器抽头	70V: 2.5、5、10、20、40 W、旁通 100V: 5、10、20、40 W、旁通	
扬声器单元		
全频单元	1 × 4.5 英寸全频单元 (114 毫米)	
额定阻抗	8 欧姆 (旁通变压器)	

FreeSpace FS4SE

壁装扬声器

外观	
外壳材料	工程塑料，高防紫外线褪色
支架材料	粉末涂层钢板
网罩	穿孔钢板、粉末涂层表面、抗破坏设计
徽标	可旋转、可拆卸
颜色	黑色：类似于 Ral 9005；白色：类似于 Ral 9003
环境/异物防护 ⁽⁶⁾	适用于直接暴露室外安装（EN60529 标准为 IP55；EN54-24 标准为 IP33C）。适合在室外潮湿的场所中使用。包含全天候输入防护罩。提供可用于恶劣环境、防止红色腐蚀的铝制网罩选装配件。
安全机构	认证：EN54-24:2008 适用于语音报警系统，UL 1480 UUMW、CAN/ULC-S541 UUMW7 适用于火灾报警信号系统的扬声器。安装：NFPA 70、NFPA 72、CSA C22.1 第 32 节 有关 EN54-24 规格，可访问 pro.bose.com ，参考 FS4SE EN 54-24 认证等级文件
运行温度范围	-25 °C 至 70 °C (-13 °F 至 158 °F)
端口	Euroblock 6 针接口，环通，安装在后部。 接受 18 AWG (0.8 mm ²) 至 14 AWG (2.5 mm ²) 规格的接线。
吊装/壁挂	外置 U 型支架，带支架螺钉 7 个预设安装角度：0°、+15°、+30°、或 +45°，用于壁挂或吸顶 两个 (2) 后 M8 螺钉插件，与可选的吸顶安装支架 S2、WBPWR-50 双轴墙架（室外）或 RMUBRKT1 双轴墙架（室内）一起使用 使用随附的 U 型支架时，安全绳可与两个 (2) 后 M8 插件中的任意一个一起使用；或使用可选支架时，使用两个 (2) M8 侧插件中的任何一个即可
尺寸（高 × 宽 × 深）	254 × 171 × 174 毫米 (10.0 × 6.7 × 6.8 英寸)
尺寸（高 × 宽 × 深），带支架	273 × 171 × 196 毫米 (10.7 × 6.7 × 7.7 英寸)
带网罩和支架的扬声器净重（单个）	3.08 千克 (6.80 磅)
装运重量（成对）	8.32 千克 (18.35 磅)
随附配件	每只 FS4SE 包括一个 (1) 垂直方向的 Bose 徽标、一个 (1) U 型支架、一个 (1) 全天候输入防护罩
可选配件	铝制网罩套件（两件）、WBPWR-50 双轴墙架（室外）、RMUBRKT1 双轴墙架（室内）、吸顶安装支架 S2、陶瓷端子和热熔断路器套件（10 件）
产品代码	
841155-0310	FREESPACE FS4SE 成对，黑色
841155-0410	FREESPACE FS4SE 成对，白色

脚注

- (1) 频率响应和频率范围是在半空间环境中使用推荐的 EQ 进行轴上测量所得
- (2) 灵敏度是在半空间环境（均值 100 Hz - 10 kHz）中使用建议的高通保护进行轴上测量所得
- (3) 通过灵敏度和功率处理规格（不包括功率压缩）计算得出的最大 SPL
- (4) Bose 延长生命周期测试：使用粉红噪声，经过滤波以满足 IEC268-5，6-dB 峰值因数，500 小时持续时间。
- (5) AES 标准 2 小时持续时间（IEC 系统噪声）
- (6) 在通用音频应用中使用，经测试达到 EN60529 标准 IP55 级。经测试达到 EN54-24 标准 IP33C 级的消防和疏散通知应用
- (7) 在全空间环境中测量

FreeSpace FS4SE

壁装扬声器

轴上频率响应

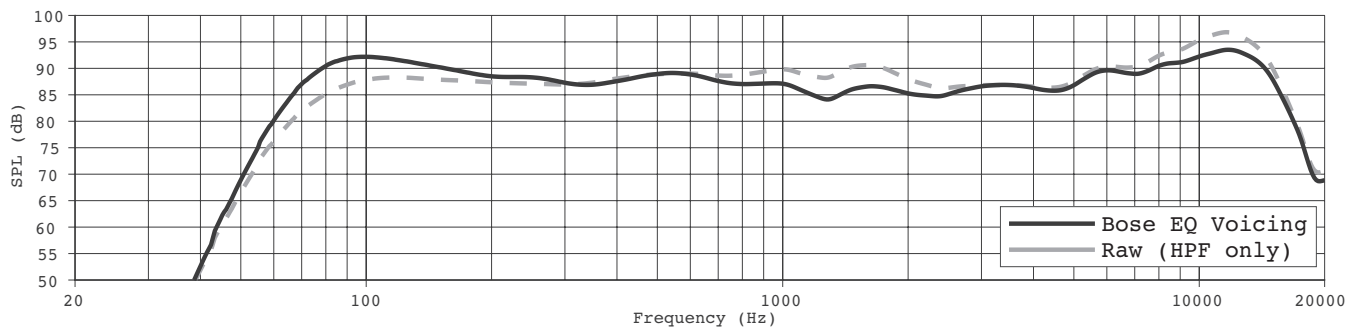

阻抗

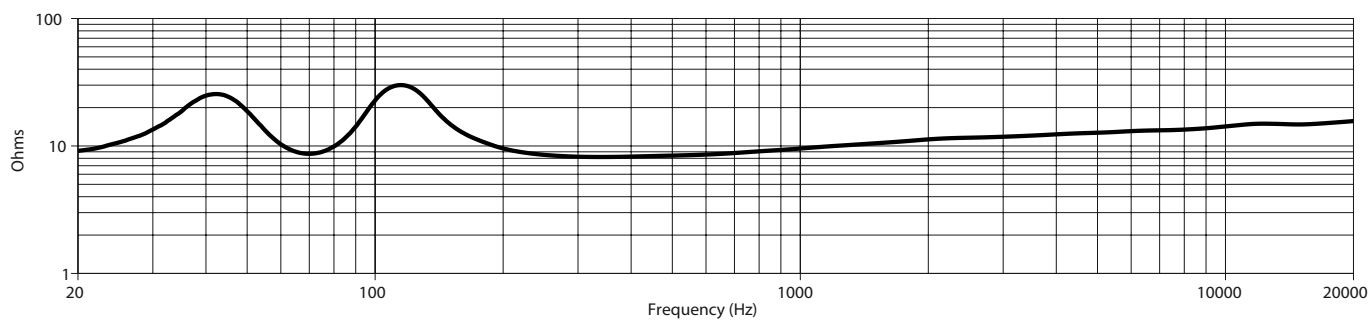

波束宽度⁷

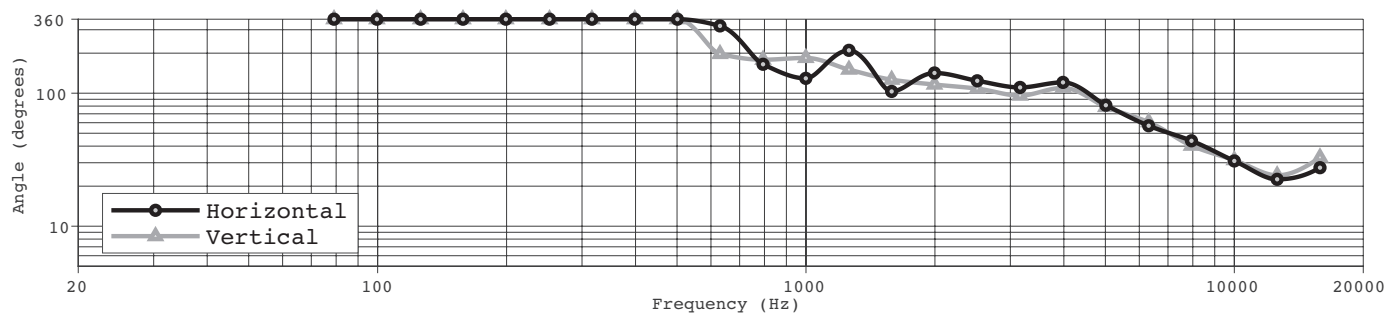

FreeSpace FS4SE

壁装扬声器

尺寸

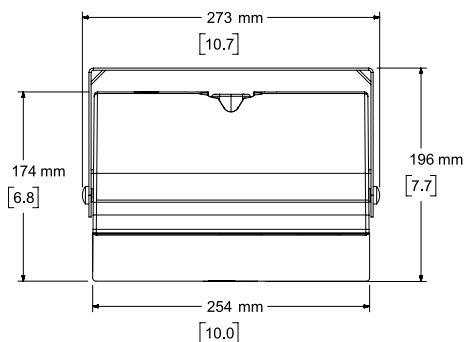

Top View

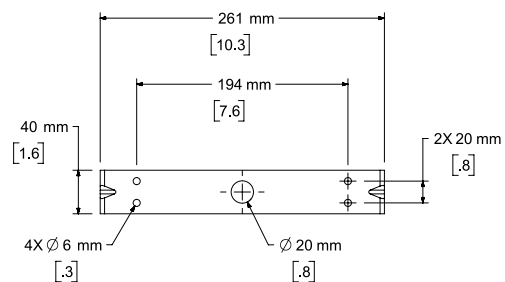
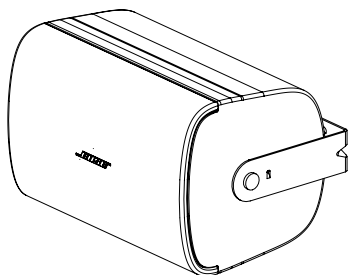

Rear View
BRACKET ONLY

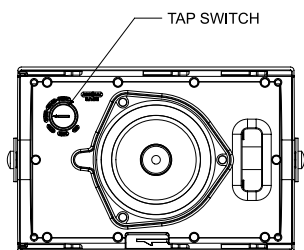

Front View
GRILLE REMOVED FOR CLARITY

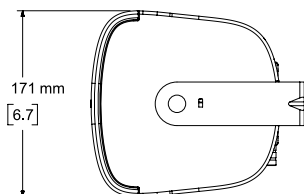

Right View
DIMENSIONS APPLY TO BOTH SIDES

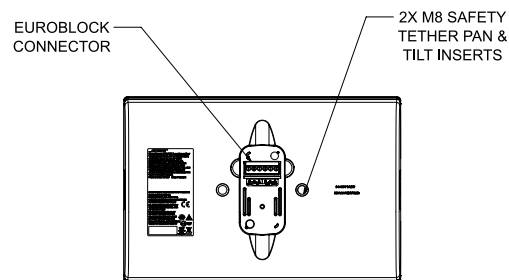

Rear View
BRACKET/CAP REMOVED FOR CLARITY

- NOTES:
1. DIMENSIONS ARE IN MILLIMETERS OVER INCHES
 2. WEIGHT APPROX 3.08kg [6.80lbs] (SPEAKER ONLY)
WEIGHT W/BRACKET APPROX 3.42kg [7.55lbs]