

BOSE

Bose Work

CONFERRING, CLARIFIED.

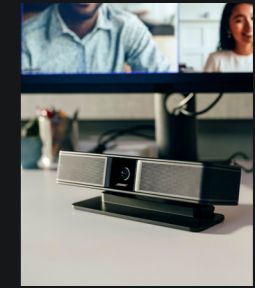

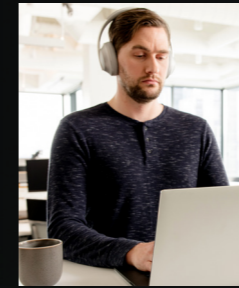

Sich wieder verbunden fühlen.

Das neue Zeitalter des hybriden Arbeitens hat begonnen – und Bose Work unterstützt Sie mit den passenden Produkten. Hybride Arbeitsmodelle bedeuten, dass sich manche Kollegen im Büro befinden, andere von zu Hause aus arbeiten – und alle ständig in Calls sind. Meetings und Konferenzen sind dabei eine wichtige Voraussetzung. Die Lösungen von Bose Work sorgen dank hoher Benutzerfreundlichkeit und Klangqualität für klare und gut verständliche Übertragungen bei Audio- und Videokonferenzen.

Unsere Produkte lassen sich nahtlos in bestehende Plattformen integrieren und können zur Erweiterung beliebiger Cloud-Dienste von Drittanbietern wie Microsoft Teams, Google Meet, Zoom und mehr verwendet werden. In dieser neuen Ära des hybriden Arbeitens unterstützen die Lösungen von Bose Work Teams dabei, sich wieder verbunden zu fühlen und produktiver zusammenzuarbeiten.

DESKTOP- UND MOBILE KONFERENZEN



Bessere Einbindung von Mitarbeitern, die von zu Hause oder in Großraumbüros arbeiten, mit den Bose Noise Cancelling Headphones 700 UC.

KLEINE UND MITTELGROSSE KONFERENZRÄUME



Vereinfachter Aufwand in Besprechungsräumen mit All-in-One-USB-Lösungen wie der Bose Video Bar VB-S und VB1 – hochwertigen Konferenzsystemen, die sich perfekt für kleine und mittelgroße Räume eignen.

INTEGRIERTE KONFERENZRÄUME



Einfaches Design integrierter Konferenzräume mit Produkten wie den ControlSpace EX Prozessoren, den ControlSpace EX Dante® Endpunkten, Bose Lautsprechern und der ControlSpace Designer Software.



BOSE VIDEOBAR VB-S

Kurz und bündig zu erfolgreichen virtuellen Meetings.

Außergewöhnlicher Bose Klang für kleine Meetingräume, Huddle Spaces sowie kleine Büros und Besprechungsräume von bis zu 3 x 3 Metern Größe – dank einer All-in-One-USB-Lösung, die sich schnell und einfach installieren lässt und eine hervorragende Audio- und Videoqualität bietet.

Vier Beamsteering-Mikrofone ermöglichen natürlichere Gespräche, indem sie Stimmen aktiv hervorheben und mithilfe von Ausschlussbereichen unerwünschte Geräusche ausblenden. Die automatische Equalisierung optimiert das Klangerlebnis für alle Teilnehmer.

Die 4K-Ultra-HD-Kamera verfügt über ein breites Sichtfeld und unterstützt zugeschaltete Teilnehmer dabei, klar zu kommunizieren und gesehen zu werden.

Kompatibel mit Microsoft Teams, Zoom, Google Meet und anderen beliebten UC-Plattformen.

Die Autoframing-Funktion eignet sich ideal für Gruppen, da sich so alle anwesenden Personen im Sichtfeld der Kamera befinden.

Der Verfolgen-Modus ist ideal für einzelne Redner geeignet, die erfasst und dynamisch durch den Raum verfolgt werden.

Elegantes, kompaktes Design dank bewährtem Bose Engineering.

Umfasst die Bose Work Configuration Software für eine einfache Ersteinrichtung sowie die **Bose Work Management Software** für die Fernverwaltung.



BOSE VIDEOBAR VB1

Der Klang? Natürlich. Das Bild? Klar. Die Zusammenarbeit? Deutlich besser.

Außergewöhnlicher Bose Klang für kleine und mittelgroße Meetingräume von bis zu 6 x 6 m Größe mit einer All-in-One-USB-Lösung, die sich schnell und einfach installieren lässt und eine hervorragende Audio- und Videoqualität bietet.

Sechs Beamsteering-Mikrofone ermöglichen natürlichere Gespräche, indem sie Stimmen aktiv hervorheben und mithilfe von Ausschlussbereichen unerwünschte Geräusche ausblenden. Die automatische Equalisierung optimiert das Klangerlebnis für alle Teilnehmer.

Die 4K-Ultra-HD-Kamera verfügt über ein breites Sichtfeld und unterstützt zugeschaltete Teilnehmer dabei, klar zu kommunizieren und gesehen zu werden.

Kompatibel mit Microsoft Teams, Zoom, Google Meet und anderen beliebten UC-Plattformen.

Die Autoframing-Funktion eignet sich ideal für Gruppen, da sich so alle anwesenden Personen im Sichtfeld der Kamera befinden.

Proprietäre Schallwandler von Bose sorgen für einen natürlichen, raumfüllenden Klang.



Die Verbindung über ein einziges Kabel und das elegante, schlanke Design zeugen von bewährtem Bose Engineering.

Umfasst die Bose Work Configuration Software für eine einfache Ersteinrichtung sowie die **Bose Work Management Software** für die Fernverwaltung.





BOSE NOISE CANCELLING HEADPHONES 700 UC Überall besser zusammenarbeiten.

Bei Telefonkonferenzen klar und deutlich gehört werden – dank eines adaptiven Systems mit vier Mikrofonen, das Ihre Stimme von den Umgebungsgläuschen isoliert. So müssen Sie nicht länger auf die Stummschaltung zurückgreifen und profitieren jederzeit von einer zuverlässigen Klangqualität.

Elf Lärmreduzierungsstufen bieten Ihnen die volle Kontrolle über Ihre Umgebung – von absoluter Stille für maximale Konzentration bis hin zur Wahrnehmung der Umgebungsgläusche, damit Sie hören können, was um Sie herum geschieht.

Die zuverlässige kabellose Verbindung lässt Sie einfach zwischen verschiedenen Audioquellen hin- und herschalten – das im Lieferumfang enthaltene Bose USB Link *Bluetooth*®-Modul ist bereits mit den Kopfhörern gekoppelt und gewährleistet eine stabile Verbindung zu Ihrem PC.

Im Gesprächsmodus können Sie sofort mit Ihren Kollegen vor Ort interagieren, da Sie Ihre Umgebung klar und deutlich hören, ohne die Kopfhörer abzulegen.

Optimieren Sie die Klangqualität von Drittanbieter-Cloud-Diensten wie Microsoft Teams, Google Meet, Zoom und mehr.

Dank des komfortablen und leichten Designs des Edelstahl-Kopfhörerbügels und der speziell angewinkelten Hörmuscheln können Sie stundenlang konzentriert arbeiten.



Bose USB Link
Bluetooth-Modul

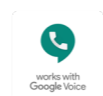
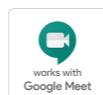

BOSE CEILING AUDIO SOLUTIONS Produktiver zusammenarbeiten.

Die komplett integrierten Konferenzlösungen bieten höchste Klangqualität mit Lautsprechern von Bose (zur Auswahl stehen EdgeMax EM180 oder DesignMax DM2C-LP Lautsprecher), einem TeamConnect Ceiling 2 Deckenmikrofon von Sennheiser, einem ControlSpace EX-440C Prozessor sowie einem PowerSpace P2600A Verstärker.

Weniger Geräte an den Wänden und auf den Tischen sorgen für eine aufgeräumte Optik und bieten Konferenzteilnehmern die Möglichkeit, sich auf ihre Arbeit zu konzentrieren, während sie sich frei im Raum bewegen, und sich darauf zu verlassen, dass sie alles hören und auch selbst gehört werden.

Es stehen zwei Systeme zur Auswahl: das innovative Bose ES1 System mit einem EdgeMax EM180 Lautsprecher oder das konventionellere Bose DS4 System mit vier DesignMax DM2C-LP Lautsprechern.

Verbessern Sie die Klarheit und Verständlichkeit in großen Konferenzräumen mit überragendem Echo-Cancelling, sodass auch die per Konferenzschaltung teilnehmenden Kollegen problemlos mitreden können und das Gefühl haben, persönlich anwesend zu sein.

Mit den Referenzkonfigurationen lässt sich die Installationszeit deutlich verringern.

In Kombination mit beliebten Unified-Communications-Plattformen wie Microsoft Teams, Zoom und anderen sorgen die Lösungen für eine verbesserte Audiowiedergabe in vollständig integrierten Konferenzräumen.

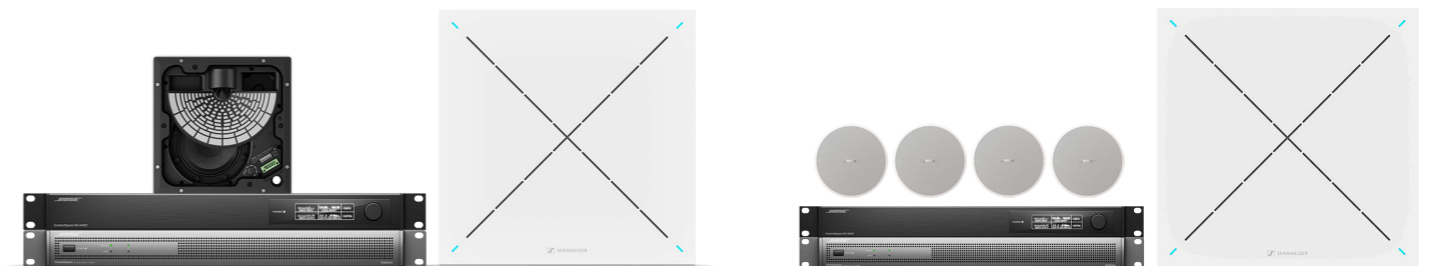

Bose ES1 System

Bose DS4 System

* Die Produkte von Bose und Sennheiser sind separat erhältlich. Weitere Informationen erhalten Sie von Ihrem Bose oder Sennheiser Vertriebsmitarbeiter.



Kleine Meetingräume

Kleine Meetingräume erhalten dank des eleganten, kompakten Designs der Bose Videobar VB-S eine aufgeräumte Optik. Mit dem im Lieferumfang enthaltenen Tischstativ und Wandmontage-Set lässt sie sich auf unterschiedliche Arten einfach montieren. Zudem ist ein optionales VESA-Wandmontage-Set verfügbar (separat erhältlich).



Mittelgroße Konferenzräume

In mittelgroßen Konferenzräumen und sogar in akustisch anspruchsvollen Räumen mit Glaswänden ermöglicht die Bose Videobar VB1 natürliche Gespräche. Sechs Beamsteering-Mikrofone heben Stimmen aktiv hervor, während sonstige Geräusche ausgeblendet werden. Die automatische Equalisierung optimiert das Klangerlebnis für alle Teilnehmer.

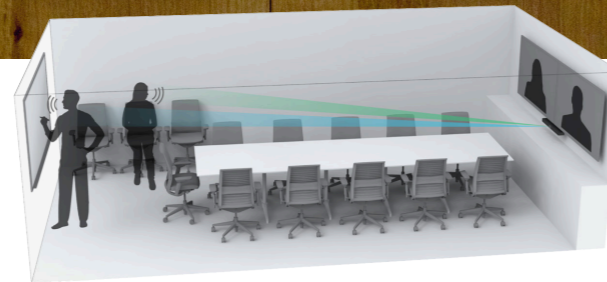

Ideal für Räume von bis zu 6 m Länge

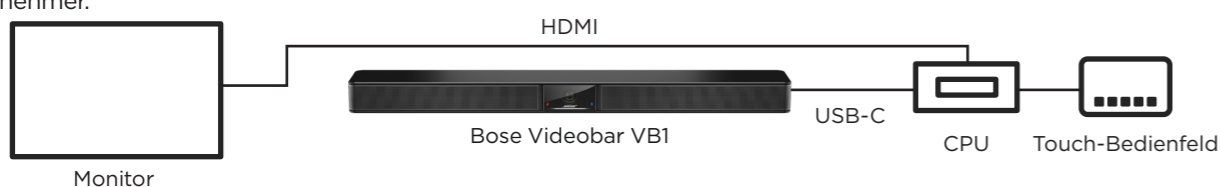

Integrierte Konferenzräume 1

Das Bose ES1 System* ist eine vollständig zertifizierte Audiolösung, die sich schnell installieren und konfigurieren lässt. Und es ist komplett integriert. Und dabei vollkommen unauffällig. Mit weniger Geräten an den Wänden und auf den Tischen können sich die Konferenzteilnehmer frei im Raum bewegen, stehen oder sitzen und sich darauf

verlassen, dass sie alles hören und selbst gehört werden. Mit dem ES1 System können sich Teams besser auf Ideen konzentrieren, Projekte voranbringen und produktiver zusammenarbeiten.

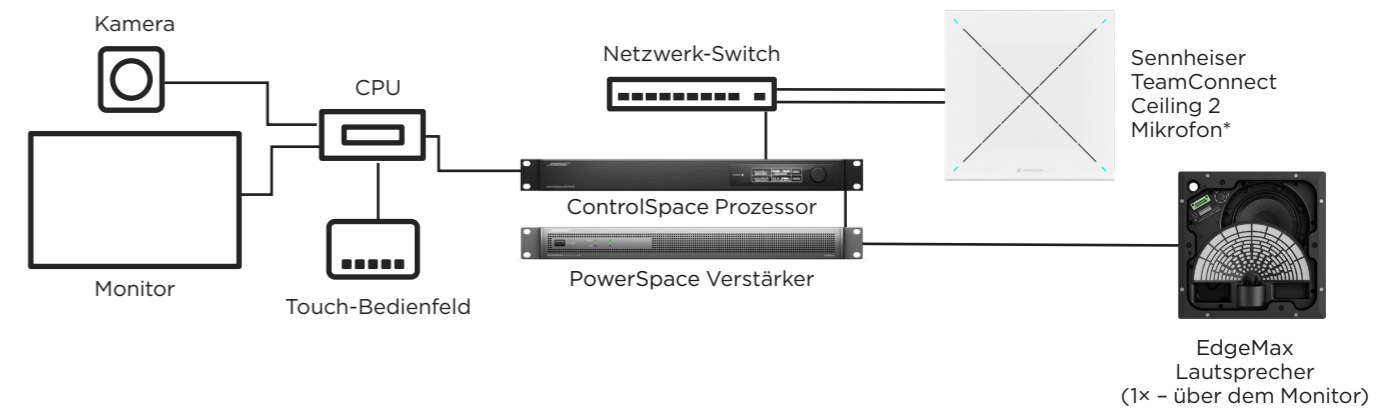

Integrierte Konferenzräume 2

Die Lösungen von Bose Work mit Lautsprechern, die eigens für eine klare Stimmwiedergabe entwickelt wurden, und Prozessoren mit speziellen Konferenzraum-Algorithmen sorgen für eine reibungslose Kommunikation im Team. Neben dem oben vorgestellten ES1 System umfassen die integrierten Konferenzprodukte der Bose Work Reihe außerdem skalierbare Lösungen für große Konferenzräume, Multiroom-Konfigurationen oder Räume, die kombiniert oder geteilt werden sollen.

Systemintegratoren steht eine Vielzahl von Bose Produkten wie Lautsprecher, Verstärker, Endpunkte und Prozessoren zur Verfügung, aus denen sie individuelle Lösungen erstellen können, die eine effektive Abdeckung, akustische Signatur, Umgebungsgeräuschkulisse und mehr in Räumen jeder Größe ermöglichen. Eines von vielen Beispielen finden Sie nachfolgend.

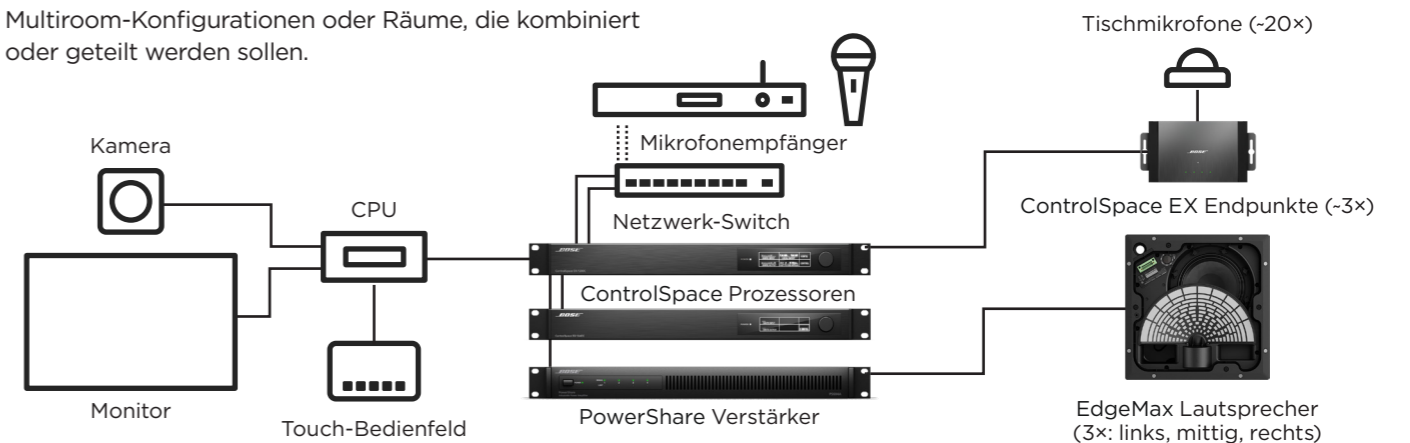

* Die Produkte von Bose und Sennheiser sind separat erhältlich. Weitere Informationen erhalten Sie von Ihrem Bose oder Sennheiser Vertriebsmitarbeiter.



Aufgeräumte Meetings

Bose Work und Barco ClickShare

Für kleine bis mittelgroße Meetingräume lässt sich der Barco ClickShare CX-30 mit der Bose Videobar VB-S oder VB1 verbinden – so profitieren Sie schnell und einfach von einer hochwertigen Konferenzlösung.

In größeren Meetingräumen kann der ClickShare CX-50 entweder mit der Bose ES1 oder DS4 Ceiling Audio Solution kombiniert werden.



Barco ClickShare CX-50 und CX-30 mit Conferencing Buttons



Klarer Klang. Umfassende Kontrolle.

Bose Work und HP Audiokonferenzlösungen

Kombinieren Sie Bose Work Produkte – wie die Bose VB-S und VB1 sowie die ES1 und DS4 Ceiling Audio Solutions – mit dem HP Elite Slice G2 Audio Ready zur Verwendung in Microsoft Teams Rooms oder Zoom Rooms.

In großen Meetingräumen kann der HP Elite Slice G2 Audio Ready entweder mit der Bose ES1 oder DS4 Ceiling Audio Solution kombiniert werden.



HP Elite Slice G2 Audio Ready



Unkomplizierte Meetings, vor Ort und virtuell

Bose Work und Solstice Conference von Mersive

In Kombination mit der Bose Videobar VB-S oder VB1 bietet Solstice Conference bessere Videokonferenzen mit Content-Sharing für mehrere Teilnehmer. Indem sich die Konferenzdienste auf Laptops kabellos mit der vorhandenen Technik verbinden lassen, verwandelt Solstice jeden Raum in einen Zoom, Teams oder Webex Room und ermöglicht unkomplizierte und produktive Meetings für Teilnehmer vor Ort und via Remote-Verbindung.



Intelligente Konferenztechnik

Bose Work und Lenovo™ ThinkSmart™ Lösungen

Die Bose VB-S oder VB1 sorgt in Kombination mit dem Lenovo ThinkSmart Core + ThinkSmart Controller für leistungsstarke, aufgeräumte Meetingraum-Setups mit elegantem Produktdesign.

In größeren Meetingräumen kann der Lenovo ThinkSmart Core + Controller entweder mit der Bose ES1 oder DS4 Ceiling Audio Solution genutzt werden.



Lenovo ThinkSmart Core + Controller



Die Antwort von Bose.

Sorgen Sie für klare und gut verständliche Übertragungen in jedem Meetingraum – mit den All-in-One-USB-Produkten für Besprechungsräume, Desktop- und mobilen Konferenzprodukten sowie vollständig integrierten Konferenzsystemen von Bose. Mit den Lösungen von **Bose Work** können Mitarbeiter mehr hören, mehr sehen und besser zusammenarbeiten.

WERDEN SIE BOSE PARTNER

Mit einer globalen Präsenz, zu der Niederlassungen in 25 Ländern zählen, und einem umfassenden Schulungsangebot – sowohl online als auch vor Ort – bieten wir Ihnen ideale Voraussetzungen für eine Zusammenarbeit.

KONTAKTIEREN SIE UNS NOCH HEUTE

Um mehr über unser umfangreiches Portfolio an Konferenzlösungen zu erfahren, kontaktieren Sie uns unter: [PRO.BOSE.COM/contact](https://pro.bose.com/contact)

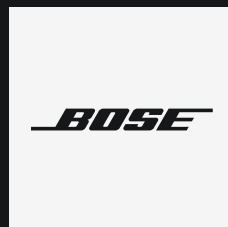

[PRO.BOSE.COM](https://pro.bose.com)

© 2022 Bose Corporation.

Bose, Videobar, Bose Work, Bose Noise Cancelling Headphones, ControlSpace, PowerSpace, EdgeMax und DesignMax sind Marken der Bose Corporation. Sennheiser, Microsoft Teams, Google Meet, Google Voice, Zoom, *Bluetooth*, HDMI, VESA, Dante, Mersive, Solstice, Barco ClickShare CX-30, Barco ClickShare CX-50, HP Elite Slice G2 Audio Ready, Lenovo und ThinkSmart sind eingetragene Marken ihrer jeweiligen Inhaber. 03/2022

Produktabbildungen und Systembeispiele nicht maßstabsgetreu.