

Bose Videobar VB-S 音视频一体机

一体化 USB 会议设备

产品概述

Bose Videobar VB-S 是一款小巧的一体化 USB 会议设备，安装快捷方便，可将优质音频和视频带给小型会议空间、最大适用面积为 3 x 3 米（10 x 10 英尺）。4 个波束控制麦克风可自动聚焦室内的人声、拒绝噪声。带有两种自动取景模式（群组模式与个人模式）的 4K 超高清摄像头提供无比清晰的视频，让远程参与者感觉到身临其境，而标志性的 Bose 音质支持多媒体演示、蓝牙音频播放，确保通话音质自然。它流畅低调的外形使会议空间不再杂乱。Bose Videobar VB-S 提供了一个完整又简便的会议解决方案，让您可在会议间隙轻松设置；会议体验变得互动性强且效果清晰，无论身处全球何地，体验都始终如一。



关键特性

通过设置快速简单的一体化 USB 解决方案，提供优质的音频和视频性能，可为小型会议空间、最大 3 x 3 米（10 x 10 英尺）的会议室带去非凡的 **Bose 体验**

4 个波束控制麦克风通过关注人声使对话更加自然；遮蔽区功能有助于抑制噪音；自动均衡功能可为所有参与者提供优化的音频

4K 超高清摄像头提供宽广的视场角，帮助会议参与者更清晰地沟通和观看

群组（会议）模式可以拍到室内所有与会者，并让远程与会者更好地看清会场、理解对话

个人（跟拍）模式可动态地取景和跟随演示者；非常适合教师、培训等

与 **Microsoft Teams、Zoom、Google Meet** 等协同工作，为流行的统一通信平台带来增强的视频和音频性能

Bose 专有扬声器单元通过 USB 连接笔记本电脑或无线蓝牙设备提供饱满动人的音频体验

由 Bose 工程团队打造的**优雅低调的纤薄设计**让扬声器、麦克风和电子元件紧密相连，提供出色的性能，不受外界干扰

随附**台式支架和壁挂套件**，可轻松地以多种方式进行安装；单独出售的显示器安装套件可兼容通用电视安装支架

通过连接到现有的无线网络基础架构，可以更快地进行安装和故障排除，并支持远程更新、管理和监控

Bose Work Configuration 配置软件便于轻松地进行初始设置，既有桌面版应用程序，也可通过 Web 浏览器配置；使用 Bose Work Management 管理软件进行远程管理，以实现单个设备或企业范围内的多设备更改，并实时查看设备状态

Bose Work 移动应用程序在智能手机上实时控制；轻松调整音量、静音、平移、倾斜、缩放、预设控制和蓝牙配对

蓝牙连接可用作独立的电话扬声器或无线传输音乐

与各种第三方硬件设备搭配工作——更多信息见：[PRO.BOSE.COM/AlliancePartners](https://pro.bose.com/alliancepartners)

接口：USB Type-C®、Wi-Fi、蓝牙连接

Bose Videobar VB-S 音视频一体机

一体化 USB 会议设备

技术规格

扬声器阵列	
配置	单声道扬声器, 倒相箱体
功放功率	每通道 15 W, 频率范围内小于 0.3% 的失真
频率响应 (±10 dB)	90 - 20,000 Hz
距离为 1 米时的最大 SPL	86 dB (IEC 60268-5, 单通道输入, 墙面安装)
麦克风阵列	
配置	4 个麦克风
频率响应 (±3 dB)	20 - 15,000 Hz
拾音范围	4.0 米 (13.1 英尺)
技术	静态和自适应动态波束形成、3 个遮蔽区、立体声声学回声消除 (AEC)、数字噪声抑制
摄像头和视频	
视场角 (FOV)	123°对角线 × 115°水平 × 81°垂直
图像传感器	8 MP
对焦距离	0.5 米 (1.6 英尺) 至 ∞
镜头	高达 5 倍数码变焦、集成式摄像头保护盖
定位	2 种自动取景模式 (群组或个人) 或手动旋转及变焦 (PTZ), 带 3 个可配置的预设 (Home、1、2)
处理	自动白平衡, 自动亮度, 数字降噪
USB 视频类别 (UVC)	v1.1
支持的视频分辨率	UHD 2160p (4K) ¹ 、1080p、720p、960×480、848×480、640×480、640×360、432×240 (30 fps)
视频编码	H.264, M-JPEG
连接	
USB	USB Type-C® 用于连接计算机 (USB 3.0 UAC、UVC、HID)
网络	Wi-Fi 802.11ac (无线)
蓝牙	蓝牙 4.2 HSP、A2DP、AVRCP、BLE
电源	带本地电源线的外部电源 (随附) 输入: 110-240 VAC, 50/60 Hz, 1.5 A 最大。 输出: 24 VDC, 1.875 A
软件应用程序	
控制/配置	Bose Work Configuration 配置软件 (适用于 Windows 和 macOS 或通过 Web 浏览器使用) Bose Work Management 管理软件 (适用于 Windows) Bose Work 移动应用程序 (适用于 iOS 和 Android)
系统要求	
操作系统	Windows 8.1 或 10 macOS 10.10 或更高版本 Chrome OS (Google Chromebook)

1.UHD 2160p (4K) 视频分辨率要求 USB 3.0 连接线 (未随附)。

Bose Videobar VB-S 音视频一体机

一体化 USB 会议设备

合规性	
安全说明	IEC/UL/EN 60065:2014/A11:2017、IEC/UL/EN 62368-1:2014/A11:2017
EMC	FCC 第 15B 部分 B 类、ICES-003 B 类、CISPR 13、EN55032 B 类、EN55035、EN61000-3-2、EN61000-3-3、BSMI CNS13439
Wi-Fi 和蓝牙	FCC 第 15C 部分、RSS-GEN、RSS-247、RSS-102、EN300328、EN301893、EN301489
环境	RoHS
外观	
运行温度	0°C 至 40°C (32°F 至 104°F)，90% 非冷凝湿度
存储温度	-40 °C 至 70°C (-40 °F 至 158°F)，93% 相对湿度
安装	桌面安装支架 (随附) 墙面安装支架 (随附) 显示屏安装套件 (可选) 泥环安装配件 (可选)
产品尺寸 (宽 × 高 × 深)	267 毫米 × 48 毫米 × 87 毫米 (10.5 英寸 × 1.9 英寸 × 3.4 英寸)
净重	1.0 千克 (2.1 磅)
装运重量	2.3 千克 (5.1 磅)
随附配件	Bose Videobar VB-S USB-C 转 USB-A 2.0 连接线, 5.0 米 (16.5 英尺) USB-A 至 C 适配器 桌面安装支架 墙面安装支架 六角扳手 红外遥控器, 带 2 节 AAA 电池 带本地电源线的电源 带安装配件的线缆收纳套件 快速入门指南、壁挂安装指南、安全说明
可选配件	显示屏安装套件 (Bose Videobar 显示屏安装套件) 泥环安装配件 (Bose Videobar 泥环安装配件)
产品代码	
Bose Videobar VB-S, 120V, 美国	868751-1110
Bose Videobar VB-S, 230V, 欧洲	868751-2110
Bose Videobar VB-S, 230V, 英国	868751-2120
Bose Videobar VB-S, 100V, 日本	868751-3140
Bose Videobar VB-S, 240V, 澳大利亚	868751-5110
Bose Videobar VB-S, 230V, 印度	868751-2130
Bose Videobar VB-S, 无线缆, 中国	868750-0100
Bose Videobar 显示屏安装套件	869196-0010
Bose Videobar 泥环安装配件	861846-0010

技术数据

Bose Videobar VB-S 音视频一体机

一体化 USB 会议设备

尺寸^{2,3}

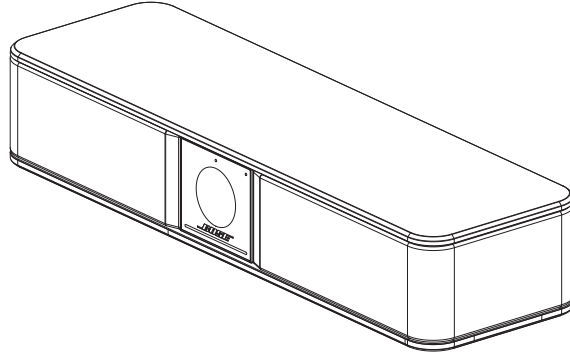

顶视图

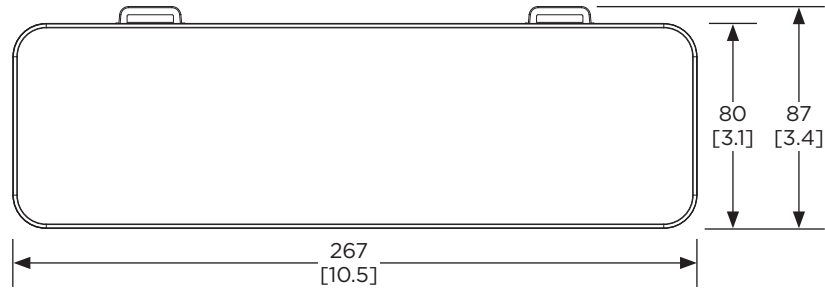

底视图

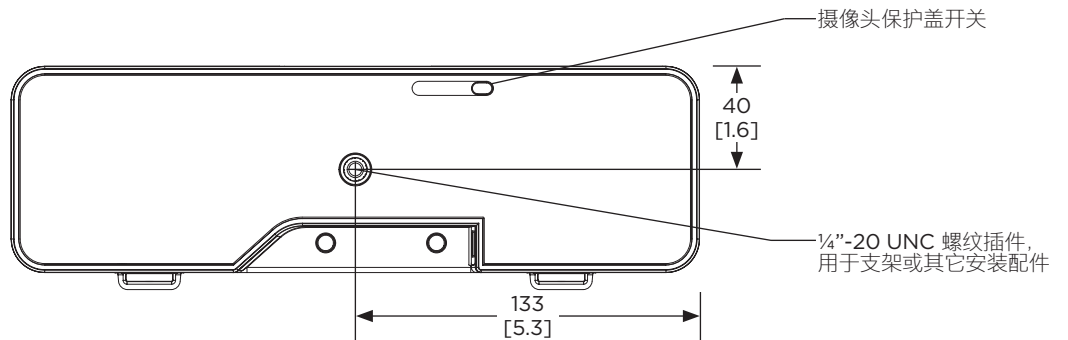

正视图

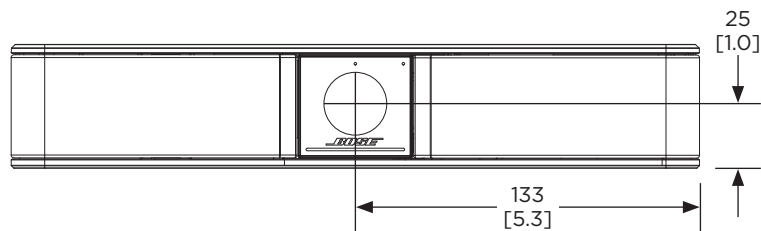

2.尺寸以毫米为单位，而非英寸。
3.重量约为 1.0 千克（2.1 磅）（仅 BOSE VIDEOBAR）。

要了解更多规格和应用信息，请访问 PRO.BOSE.COM。规格如有更改，恕不另行通知。2022 年 9 月

技术数据

Bose Videobar VB-S 音视频一体机

一体化 USB 会议设备

尺寸

正视图
墙面安装支架

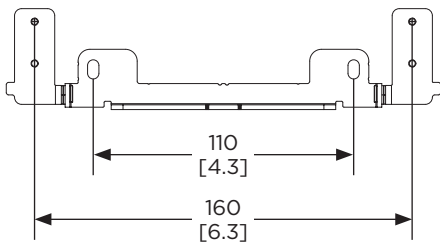

顶视图
桌面支架

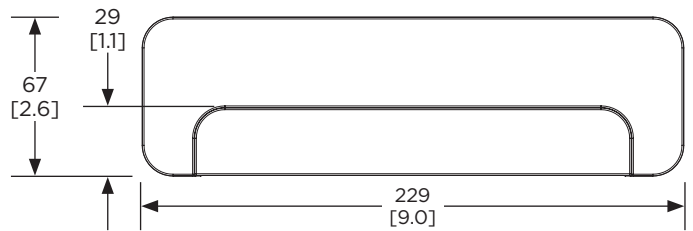

后视图
桌面支架

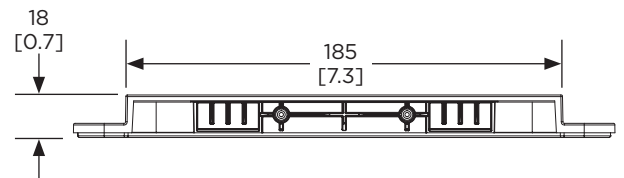

后视图
墙面安装

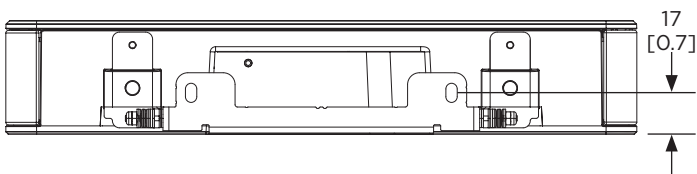

后视图
桌面安装

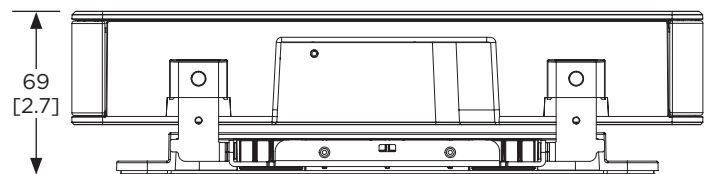

右视图
墙面安装
两侧尺寸

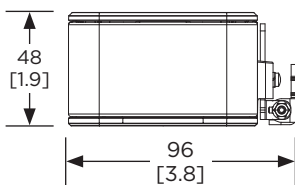

右视图
桌面安装
两侧尺寸

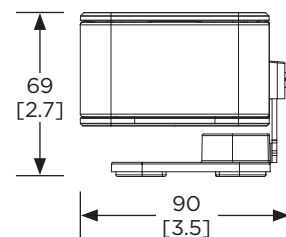

要了解更多规格和应用信息，请访问 PRO.BOSE.COM。规格如有更改，恕不另行通知。2022 年 9 月

技术数据

Bose Videobar VB-S 音视频一体机

一体化 USB 会议设备

尺寸

后视图
电源



图 8 本地电源线输入

顶视图
电源



左视图
电源
两侧尺寸

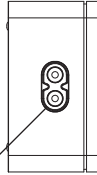
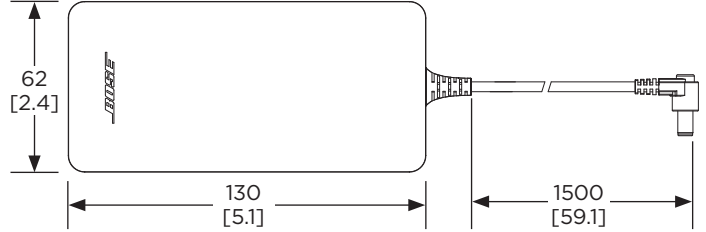
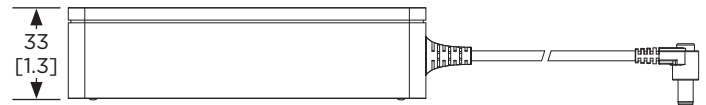

Bose、Bose Work 和 Videobar 是 Bose Corporation 的商标。Android、Chrome、Chromebook、Hangouts 和其他标记是 Google LLC 的商标。Bluetooth® (蓝牙) 文字标记和徽标是 Bluetooth SIG, Inc. 的注册商标，Bose Corporation 对上述标识的任何使用均已获得许可。macOS 是 Apple Inc. 的商标。USB Type-C® 和 USB-C® 是 USB Implementers Forum 的注册商标，仅供基于并符合 USB Type-C® 连接线和连接器规范的产品使用。Wi-Fi 是 Wi-Fi Alliance® 的注册商标。Zoom 是 Zoom Video Communications, Inc. 的商标。其他所有商标均是各自所有者的财产。

要了解更多规格和应用信息，请访问 PRO.BOSE.COM。规格如有更改，恕不另行通知。2022 年 9 月